

MONTAGEANLEITUNG

FESTSTEHENDES PANEL 1M

PFBSODB / PFBSODGB PFBSODGS / PFBSODNS

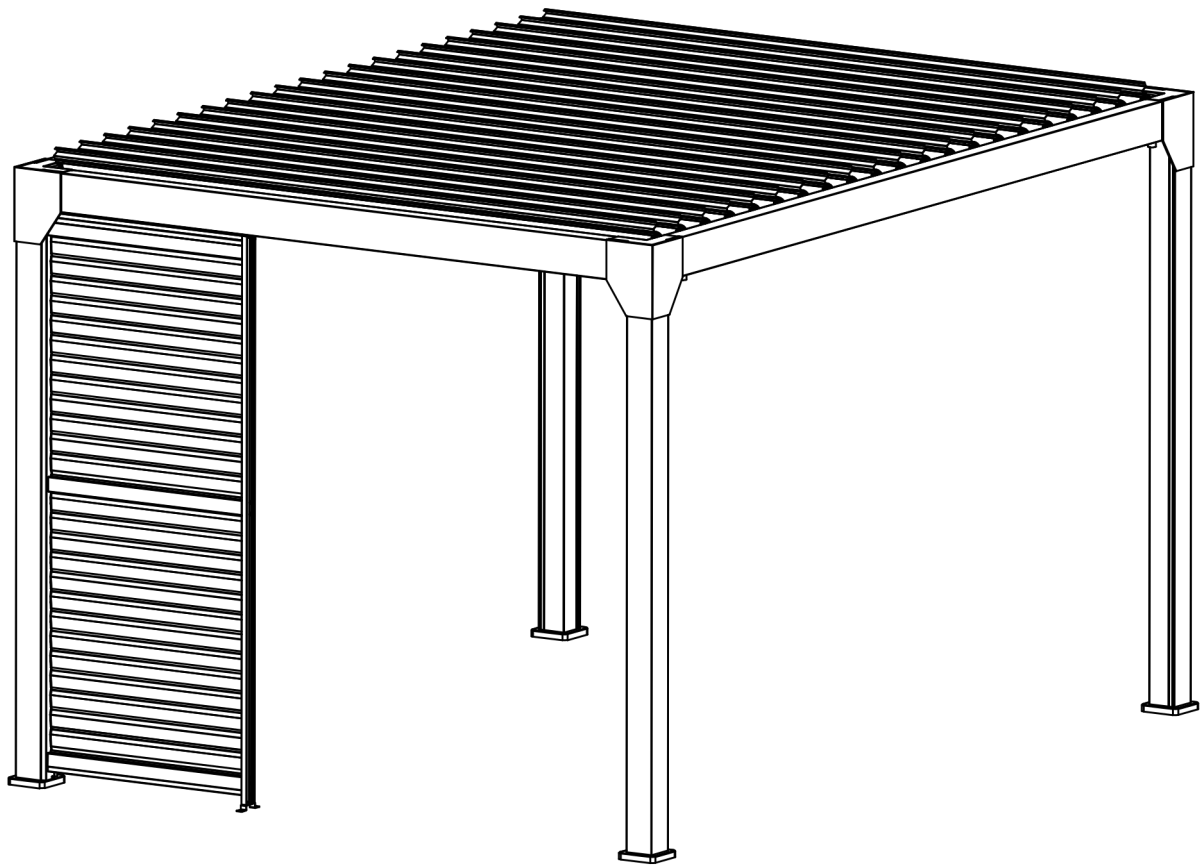

Bevor Sie mit der Montage Ihres Produkts beginnen, stellen Sie sicher, dass Sie die notwendige persönliche Schutzausrüstung tragen und die Montageanleitung konsultieren.



sav@green-outside.com



LE TRI + FACILE NOTICE PAPIER & CARTON BAG DE TRI



22 PAP

INHALTSVERZEICHNIS

1. SICHERHEITSHINWEISE UND ANWEISUNGEN	-----	S. 3
1.1 Benötigte Werkzeuge	-----	S. 3 S. 3
1.2 Sicherheitshinweise	-----	S. 3
1.3 Auspacken und Überprüfen des Inhalts	-----	S. 3
1.4 Wartungstipps	-----	
3. KOMPONENTENLISTE	-----	S. 5
4. PANEELMONTAGE	-----	P8
6. FEHLERBEHEBUNG UND HÄUFIG GESTELLTE FRAGEN	-----	S. 26
7. GARANTIE UND KONTAKT	-----	S. 28

1. SICHERHEITSINFORMATIONEN UND ANWEISUNGEN



1.1 Benötigte Werkzeuge

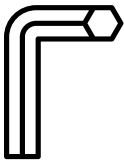

1
Inbusschlüsse
l Ø4
(ENTHALTEN)

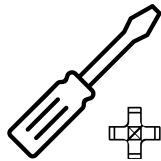

1
Kreuzschlitzschraubendreher
(PH1)

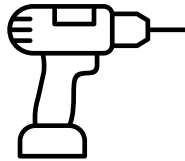

1 Bohrhammer /
Drehhammer

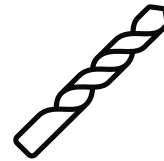

1
Betonbohrer
Ø10



1 Trittleiter pro
Person

1.2 Sicherheitshinweise

Um die sichere Montage Ihres Produkts zu gewährleisten, müssen bestimmte Regeln eingehalten werden:

- Das Tragen persönlicher Schutzausrüstung (Handschuhe, Sicherheitsschuhe, Schutzbrille usw.) wird dringend empfohlen.
- Kinder vom Baugelände fernhalten
- Wählen Sie einen geeigneten Standort für die Montage Ihres Produkts (ebener, fester Untergrund, der eine sichere Verankerung ermöglicht und nicht starken Winden ausgesetzt ist).
- Achten Sie darauf, dass die Befestigungspunkte nicht mit Kabeldurchführungen, Leitungen oder anderen Rohren zusammenfallen.
- Beim Bau einer Pergola sollte der Untergrund ein Gefälle von 1 % aufweisen, um den Abfluss von Regenwasser zu ermöglichen.
- Die Montage sollte nicht bei widrigen Wetterbedingungen (Regen, Wind, Schnee usw.) durchgeführt werden.
- Bei schlechtem Wetter (Wind, Regen, Schnee) wird empfohlen, die Rotorblätter in einer halb geöffneten Position zu halten, um die Luftzirkulation zu fördern und Schneeanlagerungen zu vermeiden.

1.3 Auspacken des Produkts

Achten Sie beim Öffnen der Kartons darauf, kein Cuttermesser oder eine andere Klinge zu verwenden, die das Produkt beschädigen könnte.









Die Kartons sind mit den darin enthaltenen Bauteilen beschriftet. Vergewissern Sie sich, dass Sie alle in der Bauteilliste aufgeführten Artikel haben und dass diese korrekt sind, bevor Sie mit dem Zusammenbau Ihres Produkts beginnen.

1.4 Wartungstipps

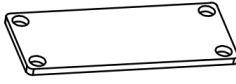

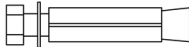

- Wir empfehlen Ihnen, Ihr Produkt regelmäßig zu reinigen, indem Sie Blätter, Äste oder andere Elemente entfernen, die seine ordnungsgemäße Funktion beeinträchtigen könnten.
- Ihr Produkt kann mit Seifenwasser gereinigt werden.
- Verwenden Sie niemals Hochdruckreiniger, ätzende Produkte oder Lösungsmittel.

Falls ein Bauteil fehlt, beschädigt ist oder Sie Zweifel haben, wenden Sie sich bitte an den Kundendienst von
Green Outside:
sav@green-outside.com



3. Komponentenliste

Referenz	Komponente	Menge	Darstellung
A	Ventail	1	
B	Montagehalterung	1	
C	Fußabschlussplatte	1	
D	Fußbedeckung	2	
1		8	
2		1	
3		2	
4		2	
5		4	

Installationsmethode für den linken
Bildschirm

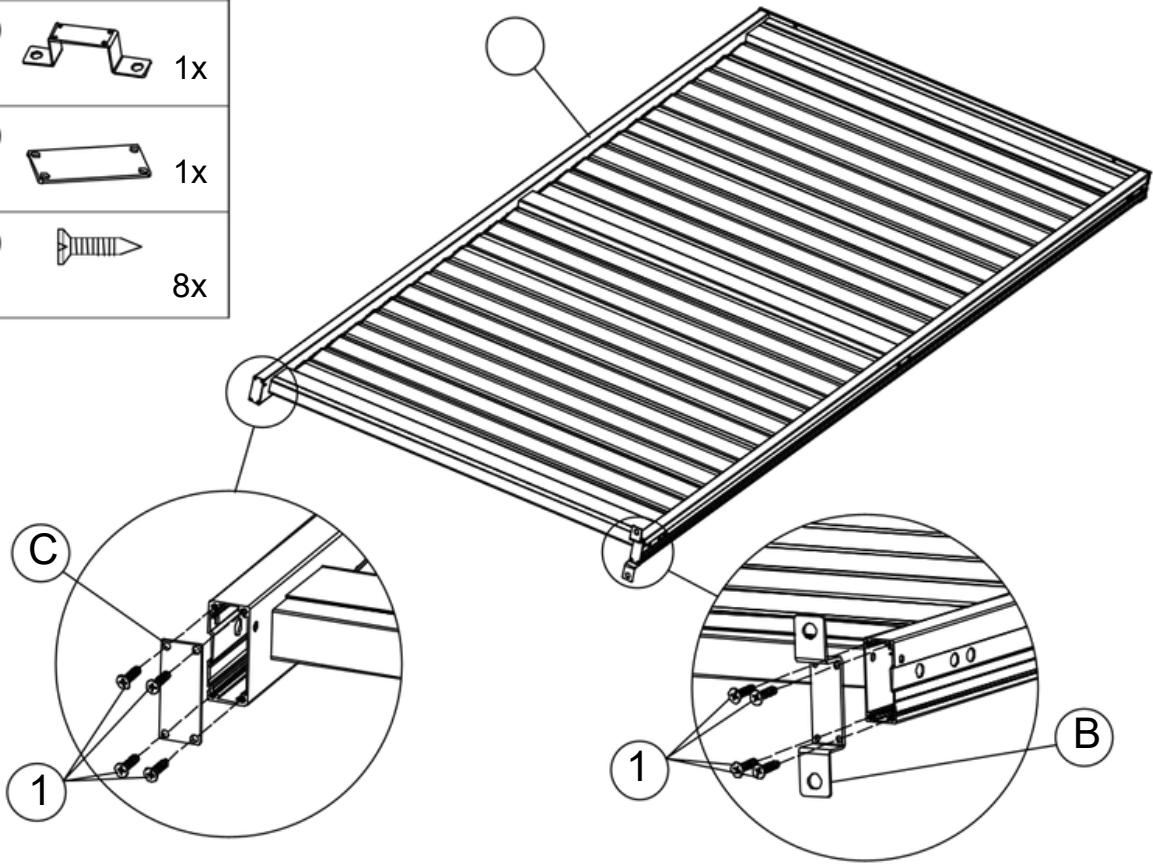
-  1x
-  1x
-  1x
-  8x



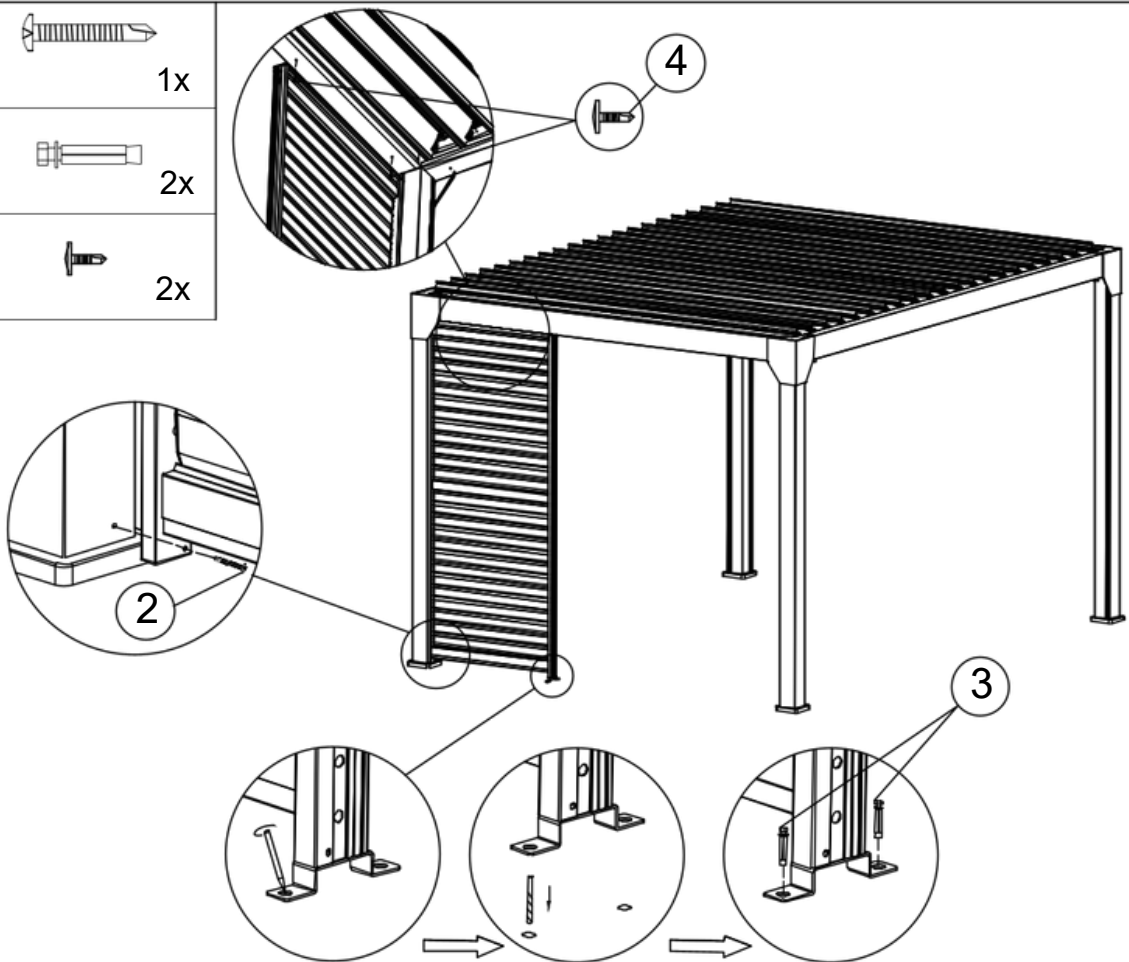

-  1x
-  2x
-  2x

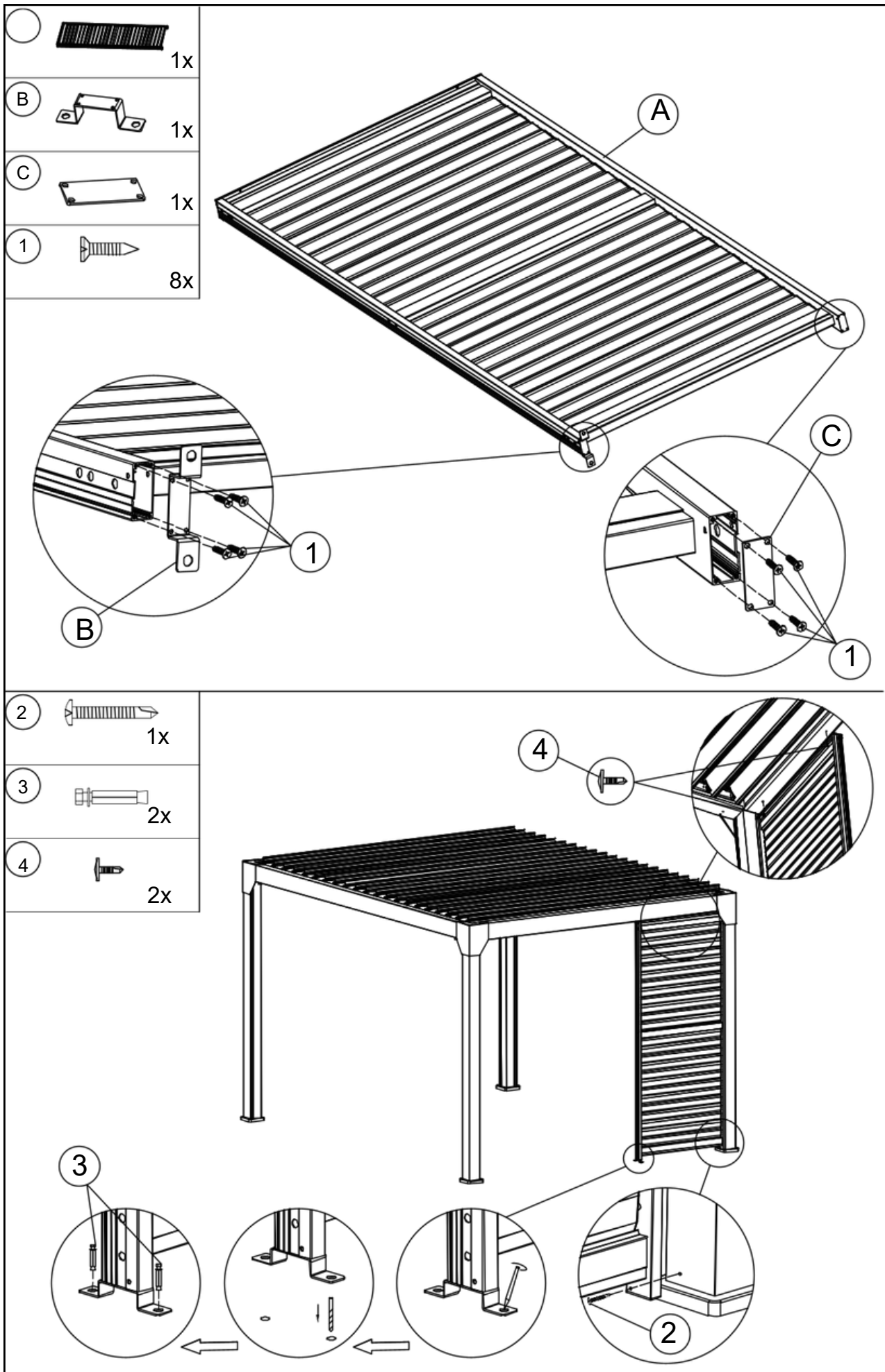

Installationsmethode für den rechten
Bildschirm



D		1x
3		4x

