

MONTAGE- VAST PANEEL 1M INSTRUCTIES

PFBSODB / PFBSODGB PFBSODGS / PFBSODNS

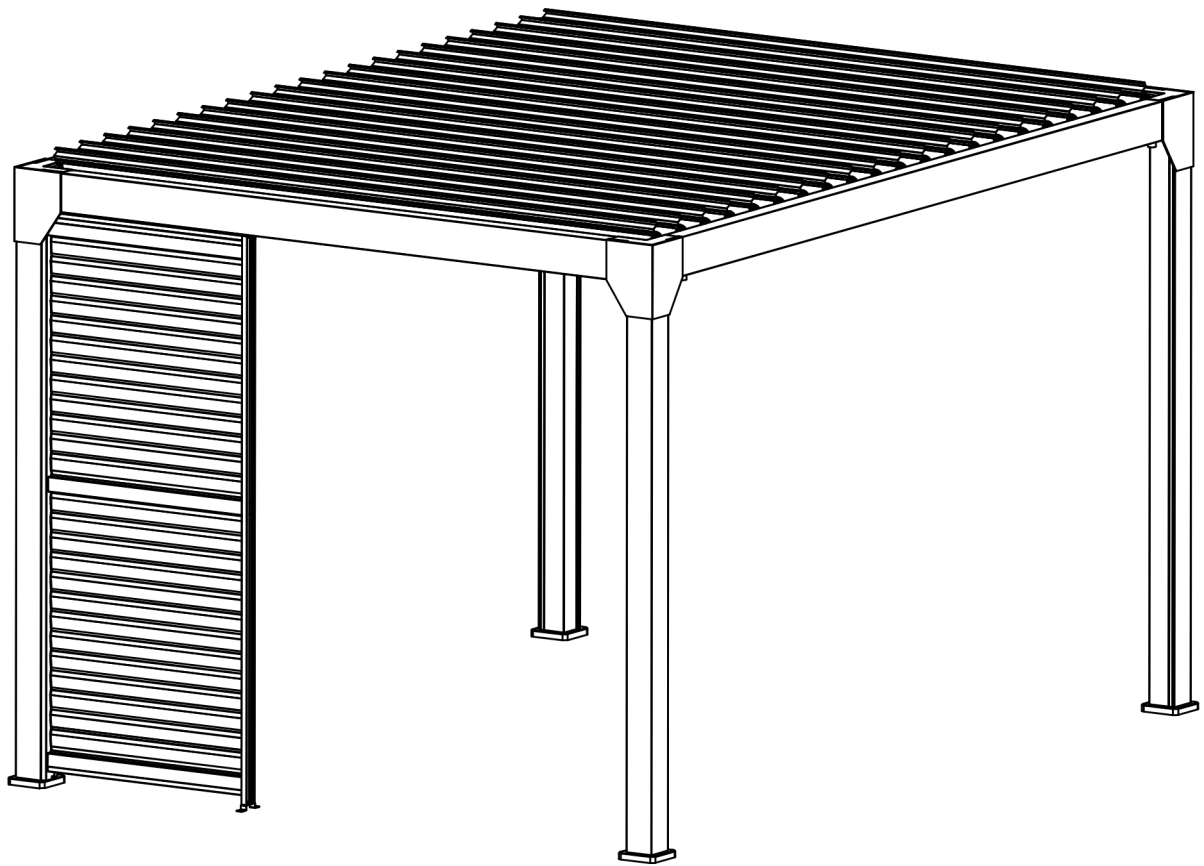

Voordat u met de montage van uw product begint, dient u de benodigde persoonlijke beschermingsmiddelen te dragen en de montage-instructies te raadplegen.



sav@green-outside.com



LE TRI + FACILE NOTICE PAPIER & CARTON BAG RE USE IT!



22 PAP

INHOUDSOPGAVE

1. VEILIGHEIDSINFORMATIE EN -INSTRUCTIES	-----	BLZ. 3
1.1 Benodigde gereedschappen	-----	p.3 p.3
1.2 Veiligheidsinstructies	-----	p.3
1.3 Uitpakken en controleren van de inhoud	-----	blz. 3
1.4 Onderhoudstips	-----	
3. LIJST MET COMPONENTEN	-----	BLZ. 5
4. PANEELMONTAGE	-----	P8
6. PROBLEEMOPLOSSING EN VEELGESTELDE VRAGEN	-----	PAGIN A 26
7. GARANTIE EN CONTACT	-----	BLZ. 28

1. VEILIGHEIDSINFORMATIE EN -INSTRUCTIES



1.1 Benodigde gereedschappen

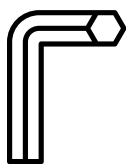

1 inbussleutel
Ø4
(INBEGREPEN)

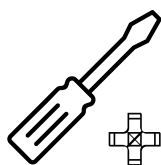

1
kruiskopschroev
endraaier (PH1)

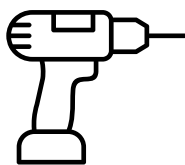

1 hamerboor /
roterende hamer

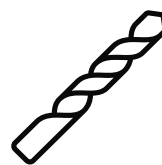

1
betonboor
Ø10



1 trapladder per
persoon

1.2 Veiligheidsinstructies

Om een veilige montage van uw product te garanderen, moeten bepaalde regels worden nageleefd:

- Het dragen van persoonlijke beschermingsmiddelen wordt ten zeerste aanbevolen (handschoenen, veiligheidsschoenen, veiligheidsbril, enz.).
- Houd kinderen uit de buurt van de bouwplaats.
- Kies een geschikte locatie voor de montage van uw product (een vlakke, harde ondergrond die een stevige verankering mogelijk maakt en niet blootgesteld is aan harde wind).
- Zorg ervoor dat de bevestigingspunten niet samenvallen met kabeldoorvoeren, leidingen of andere buizen.
- Bij het plaatsen van een pergola is het belangrijk om de ondergrond een hellingshoek van 1% te geven, zodat regenwater goed kan afvloeien.
- Probeer de montage niet uit te voeren bij ongunstige weersomstandigheden (regen, wind, sneeuw, enz.).
- Bij slecht weer (wind, regen, sneeuw) is het aan te raden de lamellen halfopen te zetten om de luchtstroom te bevorderen en sneeuwophoping te voorkomen.

1.3 Het product uitpakken

Wees voorzichtig bij het openen van de dozen en gebruik geen stanleymes of ander scherp voorwerp dat het product kan beschadigen.









De dozen zijn voorzien van labels met de onderdelen erin. Controleer of u alle onderdelen uit de onderdelenlijst hebt en of deze kloppen voordat u begint met het in elkaar zetten van uw product.

1.4 Onderhoudstips

- Wij raden aan uw product regelmatig schoon te maken door bladeren, takken of andere elementen te verwijderen die de goede werking ervan kunnen belemmeren.
- Je product kan met zeepsop worden schoongemaakt.
- Gebruik nooit een hogedrukreiniger, bijtende producten of oplosmiddelen.

Mocht er een onderdeel ontbreken, beschadigd zijn of mocht u twijfels hebben, neem dan contact op met de klantenservice van Green Outside.
sav@green-outside.com

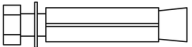
3. Lijst met componenten

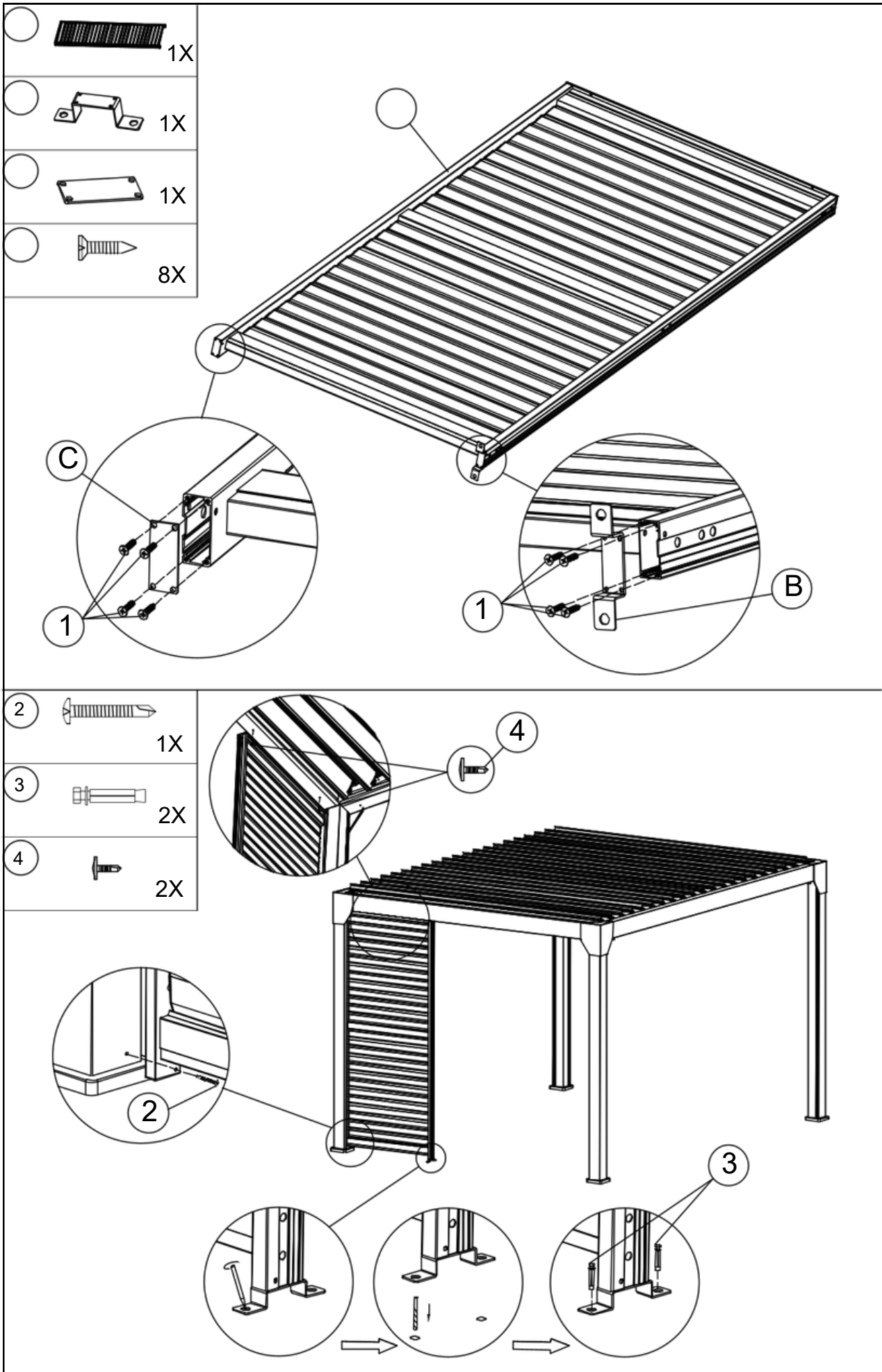

Referentie	component	Hoeveelheid	Vertegenwoordiging
A	Ventae	1	
B	Montagebeugel	1	
C	Voet afwerkingsplaat	1	
D	Voetbedekking	2	
1		8	
2		1	
3		2	
4		2	
5		4	

installatiemethode voor het linker
zijscherm

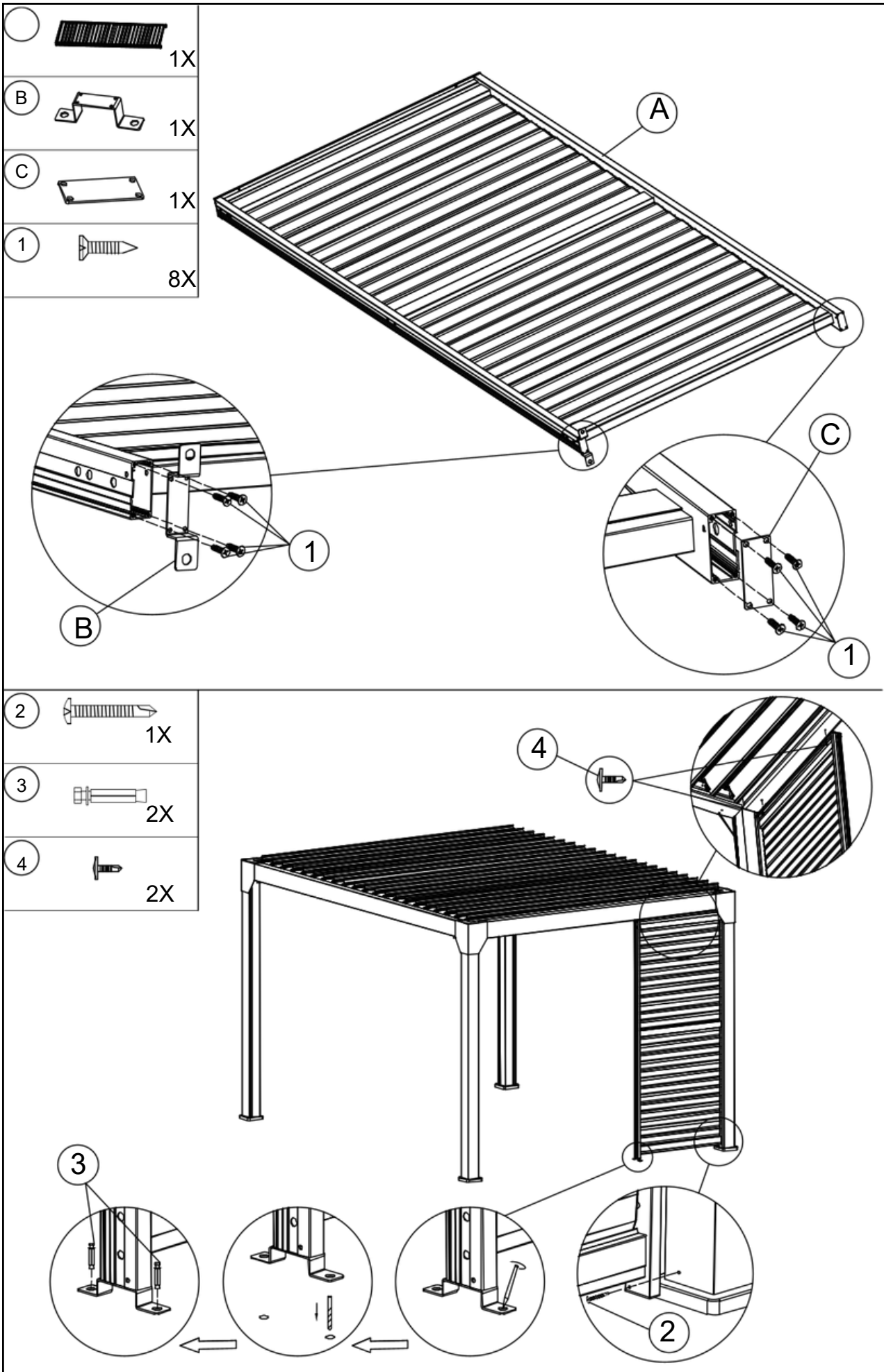

juiste scherm installatiemethode



D		1X
3		4X

