

VENTRA

TELESCOPIC BRUSH 4.8M

MODEL: QY-FAB-6460



USER MANUAL
EN - NL - DE - FR



EN - English..... 3

1. INTRODUCTION	4
2. EXPLANATION OF SYMBOLS	4
3. SAFETY INSTRUCTIONS	4
3.1. Workplace safety.....	5
3.2. Personal safety.....	5
3.3. General safety.....	5
3.4. Persons & use.....	6
3.5. Personal protective equipment (PPE)....	7
4. INTENDED USE	8
5. THE PACKAGE	8
5.1. Contents	8
5.2. Unpacking.....	8
5.3. Safety during unpacking	9
6. TECHNICAL DATA	10
7. PRODUCT PARTS	10
8. PRODUCT MOUNTING	12
8.1. Preparation	12
8.2. Step 1 – Attaching the brush head.....	12
8.3. Step 2 – Attaching the rotating pipe.....	12
8.4. Step 3 – Connecting the T-connector to the rotating pipe	13
8.5. Step 4 – Feeding the hose	13
8.6. Step 5 – Connecting the hose to the rotating pipe	14
8.7. Step 6 – Inserting the rotating pipe into the telescopic rod.....	14
8.8. Step 7 – Assembling the faucet connector and soap dispenser	15
8.9. Step 8 – Connecting the water supply to the brush	16
9. PRODUCT USE	17
9.1. Controlling the water flow.....	17
9.2. Adjusting the angle of the brush head	17
9.3. Window cleaning	18
9.4. Dusting	18
9.5. Solar panel cleaning.....	19
9.6. Facades and shutters cleaning.....	19
9.7. Gutters (exterior) cleaning.....	20
9.8. General advice for other applications.....	20
10. USAGE TIPS	21
11. CLEANING	22
12. MAINTENANCE & SERVICE	22
13. STORAGE	22
14. TRANSPORT	22
15. DISPOSAL & RECYCLING	23
15.1. Product disposal	23
15.2. Packing material disposal	23
16. WARRANTY & LIABILITY	24



NL - Nederlands...26

1. INLEIDING	27
2. VERKLARING VAN SYMBOLEN	27
3. VEILIGHEID INSTRUCTIES	27
3.1. Werkplaatsveiligheid	28
3.2. Persoonlijke veiligheid	28
3.3. Algemene veiligheid.....	28
3.4. Personen & gebruik	29
3.5. Persoonlijke beschermingsmiddelen (PBM)	30
4. BEOOGD GEBRUIK	31
5. HET PAKKET	31
5.1. Inhoud	31
5.2. Uitpakken	31
5.3. Veiligheid tijdens het uitpakken.....	32
6. TECHNISCHE GEGEVENS	33
7. PRODUCTONDERDELEN	33
8. PRODUCTMONTAGE	35
8.1. Voorbereiding	35
8.2. Stap 1 – Bevestigen van de borstelkop	35
8.3. Stap 2 – Bevestigen van de roterende buis	35
8.4. Stap 3 – Aansluiten van de T-verbinding op de roterende buis.....	36
8.5. Stap 4 – Het doorvoeren van de slang.....	36
8.6. Stap 5 – Aansluiten van de slang op de roterende buis	37
8.7. Stap 6 – Het plaatsen van de roterende buis in de telescopische steel	37
8.8. Stap 7 – Monteren van de kraanaansluiting en de zeepdispenser.....	38
8.9. Stap 8 – Aansluiten van de watertoevoer op de borstel	39
9. PRODUCTGEBRUIK	40
9.1. Bediening van de waterstroom.....	40
9.2. Het aanpassen van de hoek van de borstelkop.....	40
9.3. Ramen reinigen.....	41
9.4. Afstoffen	41
9.5. Reinigen van zonnepanelen	42
9.6. Reinigen van gevels en rolluiken	42
9.7. Reinigen van daggoten (buitenzijde).....	43
9.8. Algemene tips voor andere toepassingen	43
10. GEBRUIKSTIPS	44
11. REINIGEN	45
12. ONDERHOUD & SERVICE	45
13. OPSLAG	45
14. TRANSPORT	46
15. VERWIJDERING & RECYCLING	46
15.1. Verwijdering van het product	46
15.2. Verwijdering van het verpakkingsmateriaal	46
16. GARANTIE & AANSPRAKELIJKHEID 47	



DE – Deutsch 48

1. EINLEITUNG	49
2. ERLÄUTERUNG DER SYMBOLE	49
3. SICHERHEITSAUWEISUNGEN	49
3.1. Arbeitssicherheit.....	50
3.2. Persönliche Sicherheit.....	50
3.3. Allgemeine Sicherheit	50
3.4. Personen & Verwendung.....	51
3.5. Persönliche Schutzausrüstung (PSA) ..	52
4. BESTIMMUNGSGEMÄßE VERWENDUNG	53
5. DER LIEFERUMFANG	53
5.1. Inhalt.....	53
5.2. Auspacken	53
5.3. Sicherheit beim Auspacken.....	54
6. TECHNISCHE DATEN	55
7. PRODUKTEILE	55
8. PRODUKTMONTAGE	57
8.1. Vorbereitung.....	57
8.2. Schritt 1 – Anbringen des Bürstenkopfes	57
8.3. Schritt 2 – Anbringen des Drehrohrs...	57
8.4. Schritt 3 – Anschließen des T-Stücks an das Drehrohr	58
8.5. Schritt 4 – Einführen des Schlauchs.....	58
8.6. Schritt 5 – Anschließen des Schlauchs an das Drehrohr	59
8.7. Schritt 6 – Einsetzen des Drehrohrs in die Teleskopstange.....	59
8.8. Schritt 7 – Zusammenbau des Wasserhahnanschlusses und Seifenspenders.....	60
8.9. Schritt 8 – Anschließen der Wasserversorgung an die Bürste.....	61
9. PRODUKTVERWENDUNG	62
9.1. Regulierung des Wasserflusses.....	62
9.2. Einstellen des Bürstenkopfwinkels.....	62
9.3. Fensterreinigung	63
9.4. Abstauben	63
9.5. Reinigung von Solarmodulen	64
9.6. Reinigung von Fassaden und Rollläden	64
9.7. Reinigung von Dachrinnen (Außenbereich).....	65
9.8. Allgemeine Hinweise für andere Anwendungen.....	65
10. ANWENDUNGSTIPPS	66
11. REINIGUNG	67
12. WARTUNG & SERVICE	67
13. LAGERUNG	67
14. TRANSPORT	68
15. ENTSORGUNG & RECYCLING	68
15.1. Produktentsorgung.....	68
15.2. Entsorgung von Verpackungsmaterialien	68
16. GARANTIE & HAFTUNG	69



FR – Français70

1. INTRODUCTION	71
2. EXPLICATION DES SYMBOLES	71
3. CONSIGNES DE SÉCURITÉ	71
3.1. Sécurité sur le lieu de travail	72
3.2. Sécurité personnelle.....	72
3.3. Sécurité générale.....	72
3.4. Personnes & utilisation	73
3.5. Équipements de protection individuelle (EPI).....	74
4. UTILISATION PRÉVUE	75
5. LE CONTENU DE L'EMBALLAGE	75
5.1. Contenu	75
5.2. Déballage	75
5.3. Sécurité lors du déballage.....	76
6. DONNÉES TECHNIQUES	77
7. PIÈCES DU PRODUIT	77
8. MONTAGE DU PRODUIT	79
8.1. Préparation	79
8.2. Étape 1 – Fixation de la tête de brosse	79
8.3. Étape 2 – Fixation du tube rotatif.....	79
8.4. Étape 3 – Raccordement du connecteur en T au tube rotatif.....	80
8.5. Étape 4 – Passage du tuyau	80
8.6. Étape 5 – Raccordement du tuyau au tube rotatif	81
8.7. Étape 6 – Insertion du tube rotatif dans la tige télescopique.....	81
8.8. Étape 7 – Assemblage du raccord de robinet et du distributeur de savon.....	82
8.9. Étape 8 – Raccordement de l'alimentation en eau à la brosse.....	83
9. UTILISATION DU PRODUIT	84
9.1. Contrôle du débit d'eau	84
9.2. Réglage de l'angle de la tête de brosse	84
9.3. Nettoyage des vitres.....	85
9.4. Dépoussiérage	85
9.5. Nettoyage des panneaux solaires.....	86
9.6. Nettoyage des façades et des volets...	86
9.7. Nettoyage des gouttières (extérieur) ..	87
9.8. Conseils généraux pour d'autres applications	87
10. CONSEILS D'UTILISATION	88
11. NETTOYAGE	89
12. ENTRETIEN & SERVICE	89
13. STOCKAGE	89
14. TRANSPORT	89
15. ÉLIMINATION & RECYCLAGE	90
15.1. Élimination du produit.....	90
15.2. Élimination des matériaux d'emballage	90
16. GARANTIE & RESPONSABILITÉ	91



EN - English



This manual accompanies the **VENTRA** telescopic brush and contains important information about assembly, safety, disposal and use. Read the manual carefully and follow the instructions and warnings to ensure your own safety and the safety of others.

Keep the manual for further reference, even if you are familiar with the product. Make sure to include this manual when passing on the product to third parties.

The images in the manual are for illustrative purposes only and may differ slightly from the product. In that case, **VENTRA** is not obliged to adjust the manual. Use the actual product as a reference.

1. INTRODUCTION

Thank you for choosing a **VENTRA** product. Read the user manual carefully before use to ensure safe and correct use of the product. Always follow the instructions to prevent damage or harm.

If you have any questions, remarks, or problems using the product, please contact us.

We hope you enjoy your purchase!

2. EXPLANATION OF SYMBOLS

Throughout this user manual, the following symbols are used:



Provides important information or helpful tips to enhance the use and performance of the product.



DANGER:

Indicates a hazardous situation that, if not avoided, will result in serious injury, death, or significant property damage.



WARNING:

Indicates a potentially dangerous situation that could result in serious injury or material damage.



CAUTION:

Indicates a situation that could result in minor injury or material damage.

3. SAFETY INSTRUCTIONS



Read the user instructions carefully and especially observe the safety information. If you do not follow the safety instructions and information on proper handling in this manual, we assume no liability for any resulting personal injury or damage to property. Such cases will invalidate the warranty.

These safety instructions are intended to give you the information you need to use the **VENTRA** telescopic brush and avoid hazards. Common sense and respect for the tool will help reduce the risk of injury.

All possible hazards cannot be covered here, but we have tried to highlight the important ones. Also, observe the warnings or safety instructions in the individual chapters of this manual.

Contact us if you have questions that remain unanswered by these warnings & safety instructions.

3.1. Workplace safety

- Ensure your workspace is tidy and well-lit, as a cluttered or dark environment increases the risk of accidents.
- Keep children and others at a safe distance while using this tool to prevent distractions from becoming dangerous.

3.2. Personal safety

- Stay focused and alert when using this tool. Avoid working while tired or under the influence of alcohol, drugs, or medication, as inattention can cause serious accidents.
- Always wear appropriate protective equipment, such as safety glasses. Depending on the situation, waterproof gloves, non-slip safety shoes, waterproof clothing, a safety helmet, a dust mask, or a high-visibility vest may also be useful to prevent injury. Refer to the "Personal Protective Equipment (PPE)" section at the end of this chapter.
- Maintain a stable footing and good balance so you can handle the tool safely, even in unexpected situations.
- Do not overestimate your abilities. When using the tool, keep your balance and remain stable at all times. This will ensure better control over the tool in unexpected situations.
- When working with the tool, use common sense and stay alert. Temporary loss of concentration while using the tool may lead to serious injuries.
- Only use this product when standing on a sturdy, secure platform or on the ground (do not use on ladders or steps).

3.3. General safety

- Do not use the telescopic brush for any purpose other than its intended use (see the chapter "INTENDED USE").
- The telescopic brush is designed and intended for household use and is not suitable for commercial or industrial use.
- Only use the telescopic brush outdoors. It is recommended to keep the tool out of direct sunlight for extended periods when used outdoors. The tool must be returned indoors after use.
- Handle the tool carefully. Jolts, impacts, or falls, even from a low height, can damage the tool.
- Do not subject the telescopic brush to mechanical stress.
- Do not apply excessive force when using the telescopic brush.
- All parts must be correctly assembled to ensure the safety of the tool.
- Never use accessories not recommended by the manufacturer. They can pose a danger to the user and damage the tool.
- Do not leave the telescopic brush unattended. Close supervision is necessary when using near small children.
- Allow only the operator to remain in the work area; keep children, pets, and bystanders away.

- Use the telescopic brush only in daylight or good artificial light.
- Never spray on people or animals.
- Never use hot or boiling water when using this product.
- Avoid using water pressure that is too high.
- Always ensure all parts are securely fastened before turning on the water supply to avoid leakage.
- Before each use, ensure the brush is correctly installed in the tool and that the hose is correctly attached and undamaged.
- Make sure that the soap dispenser does NOT drag on the floor and also that all connections are firmly connected.
- Make sure that the water hose does not kink when it is pushed into the telescopic rod.
- When sliding the telescopic rod in and out, do not rotate the individual segments. Pushing in and out should be done straight and in the same direction as the telescopic rod. When the individual segments of the telescopic rod are rotated, the guide system on the inside of the rod could break, and a segment could jam or fall apart. This case is not covered by the warranty.
- Never use the telescopic brush during thunderstorms or near power lines.
- If it is no longer possible to operate the telescopic brush safely, take it out of operation and protect it from any accidental use. A safe operation can no longer be guaranteed if the tool:
 - is visibly damaged;
 - is no longer working properly;
 - has been stored for extended periods in poor ambient conditions;
 - or has been subjected to serious transport-related stresses.

3.4. Persons & use

- The telescopic brush is not a toy. Keep and store it out of the reach of young children.
- The tool may only be used by adults.
- This tool is not intended for use by persons with reduced physical, sensory, or mental capabilities or a lack of experience and knowledge, unless they have been given supervision or instruction concerning the use of the tool by a person responsible for their safety.
- Cleaning and maintenance must not be performed by children.

3.5. Personal protective equipment (PPE)



WARNING:

Always use personal protective equipment (PPE) when working with a telescopic brush.



Always wear safety glasses or a face shield (or both)

Reason: Protects your eyes and face from splashing water, cleaning chemicals, and falling debris.



Wear waterproof gloves with a good grip

Reason: Protects your hands from detergents, prolonged water contact, and provides better handling of the telescopic rod.



Wear non-slip safety shoes (preferably with a protective toe cap)

Reason: Prevents slipping on wet ground and protects your feet from falling objects.



Wear waterproof clothing or a protective apron

Reason: Keeps your body dry and prevents irritation from cleaning agents.



Wear a safety helmet (with visor if possible)

Reason: Protects against falling debris when working near buildings, trees, or structures.



Use a dust mask (P2 or P3) if working with chemicals or cleaning dusty surfaces

Reason: Prevents inhalation of harmful particles, dust, or fumes from cleaning surfaces.



Wear a high-visibility vest when working in public areas or near traffic

Reason: Ensures you remain visible to others, reducing the risk of accidents.

4. INTENDED USE

The **VENTRA** telescopic brush is used for cleaning or washing surfaces that are difficult to reach. Thanks to its extendable rod, the brush can be lengthened or shortened, making it easy to access higher or more distant areas. It is often used for washing cars, trucks, RVs, or boats, but also for cleaning windows, solar panels, and building exteriors.

This telescopic brush can be connected to a garden hose, allowing water to flow through the rod and making the cleaning process even more effective.

There are no other uses for this product.



WARNING:

Only use this product as described in this user manual. Any other use is considered improper and may result in personal injury or material damage. **VENTRA** is not liable for damage or injury resulting from improper or careless use.

5. THE PACKAGE

5.1. Contents

The following components are included in the scope of delivery:

- Brush head 1x
- Rotation pipe 1x
- Long blue hose (6,1 m) 1x
- Brass faucet connector 1x
- Soap dispenser 1x (adapter 2x, rubber ring 1x)
- Telescopic rod 1x
- Window squeegee + mop 1x
- Duster 1x
- Gloves 1x
- Microfiber cloth 1x
- T-connector 1x
- Y-connector 2x
- User manual 1x

5.2. Unpacking

Remove everything from the packaging and check for damage. If this is the case, do not use the telescopic brush. Be very careful when opening the package to avoid damage to the product.

After unpacking the product, verify that the delivery is complete and that all parts are in good condition. If a part is missing or damaged, please contact us.

Before use, remove all packaging materials.

5.3. Safety during unpacking

Do not leave packaging material and accessories lying around carelessly during unpacking. It may become a dangerous plaything for children. Do not dispose of the packing materials until the telescopic brush has been tried and is working.



WARNING: Plastic bags & foils.

Keep plastic bags and foil away from babies and children to avoid the risk of suffocation. Thin foils may cling to the nose and mouth and prevent breathing.



WARNING: Strangulation Hazard (Hose)

Hoses longer than 22 cm can be harmful to babies and very young children. Children may get entangled while playing with the hose. Keep an eye on the hose when unpacking.



WARNING: Small parts (rubber ring)

Contains small parts, not for children under 3 years or any individuals who tend to place inedible objects in their mouths.

Small parts can be swallowed or lodged in the windpipe and create a choking hazard. As a general guide, a choking hazard is anything with small parts that are less than 31mm in diameter and 57mm long.





6. TECHNICAL DATA













**NOTE:**

Due to continuing improvements on our product, the technical specifications are subject to change without notice.

Product Name	Telescopic Brush
Model	QY-FAB-6460
Brand	VENTRA
Colour	Black
Material	<ul style="list-style-type: none">- Carbon Fibre- Rod: Aluminium- Faucet connector: Brass- Brush head: PP & PET- Hose: PU- Sealing ring: Rubber- Cloth: Microfibre
Rod length	4.8m
Maximum water pressure	10bar
Weight	1.6kg

7. PRODUCT PARTS

No.	Part image	Description
①		Brush head Wide brush head (34×6×10 cm) with 4 water inlets, made of PP & PET material.
②		Rotating pipe Connector pipe for the brush head, with integrated water feed.
③		Hose 6.1-meter hose, made of PU.

④		Faucet connector Brass connector with handle for attaching to the hose.
⑤		Soap dispenser Dispenser for adding cleaning solution. Includes 2 adapters and 1 sealing ring.
⑤.1		Hose adapter with thread Adapter from the soap dispenser.
⑤.2		Garden hose adapter with thread Adapter from the soap dispenser.
⑤.3		Ring Rubber sealing ring from the soap dispenser.
⑥		Window squeegee + mop Grey microfiber brush with integrated squeegee for water removal.
⑦		Telescopic rod Extendable telescopic rod.
⑧		T-connector Connects the brush to the hose running through the telescopic rod.
⑨		Y-connector Connects the T-connector to the brush head using the Y-connector.
⑩		Microfiber cloth Cloth for drying the telescopic rod and brush after use.
⑪		Gloves Protective work gloves for extra grip and safety.
⑫		Duster A duster, for removing dust and cobwebs.

8. PRODUCT MOUNTING

8.1. Preparation

Before starting, make sure the telescopic brush is ready for safe and effective use. Check that all parts are firmly connected and that the rod extends and locks securely. Attach the appropriate brush head for the surface you plan to clean. If using a water-fed system, connect the hose properly and check for leaks. Use clean water, ideally deionised or purified, to prevent streaks. Finally, ensure the working area is safe: the ground should be stable and free of obstacles, and there should be no risk of contact with electrical cables.

8.2. Step 1 – Attaching the brush head

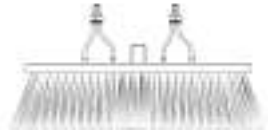
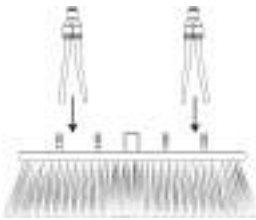

1. Place the brush head ①.
2. Take the two Y-connectors ⑨.
3. Attach the Y-connectors to the connection points on top of the brush head ①:
 - Press firmly downward.
 - Slightly twist if necessary to lock them in place.
 - Apply extra force if required to ensure a secure fit.

8.3. Step 2 – Attaching the rotating pipe



1. Carefully push the Y-connector ⑨ aside.
2. Firmly screw the rotating pipe ② onto the brush head.
 - This secures the connection between the pipe and the brush.

8.4. Step 3 – Connecting the T-connector to the rotating pipe



1. Attach the T-connector (8) to the hose connection on the Y-connectors (9).
2. Connect the hose from the rotating pipe (2) to the hose fitting of the T-connector (8).

8.5. Step 4 – Feeding the hose

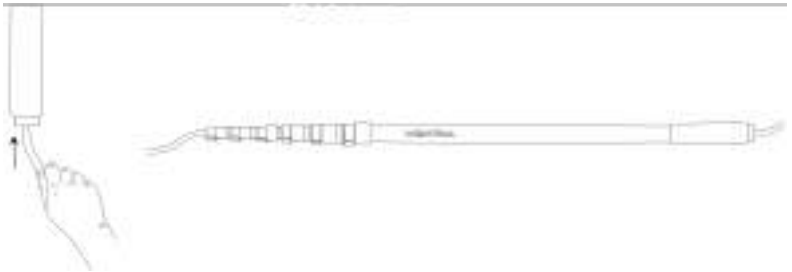

1. Take the long hose (3).
2. Straighten the end of the hose to make it easier to slide through the telescopic rod (7).
3. Carefully feed the hose from the bottom to the top of the telescopic rod.
 - If the hose does not slide smoothly, try feeding it from the opposite end.
4. Leave a short length of hose protruding from the top so it can be easily connected to the brush head later.



NOTE:

Feeding the hose through the telescopic tube can sometimes be a bit difficult. To make this easier, the hose can be placed in hot (not boiling) water for 1-2 minutes. This will soften the material, allowing the hose to pass through more easily.

8.6. Step 5 – Connecting the hose to the rotating pipe

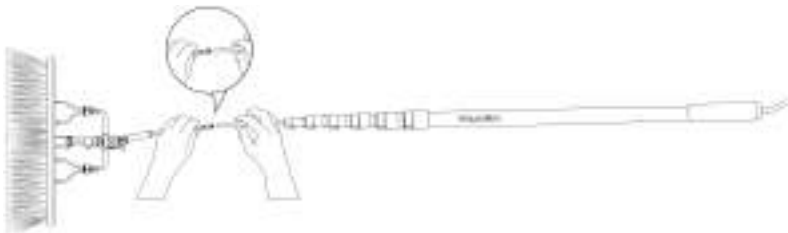

1. Connect the long hose ③, which has been fed through the telescopic rod, to the hose of the rotating pipe ②.

8.7. Step 6 – Inserting the rotating pipe into the telescopic rod

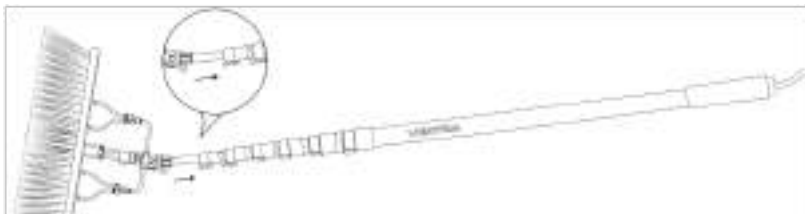
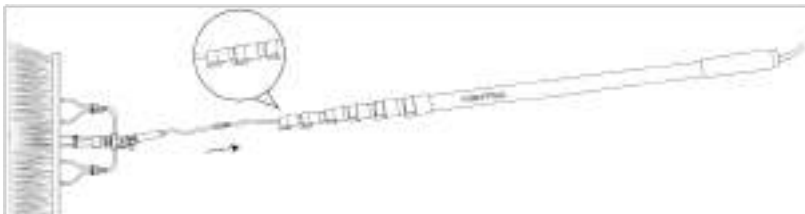

1. Open the top clamp of the telescopic rod ⑦.
 2. Insert the connected hose together with the narrower end of the rotating pipe ② into the rod.
3. Fully close the top clamp.
 4. If the clamp does not lock securely:
 - Reopen the clamp.
 - Tighten the plastic ring slightly.
 - Check if the clamp now holds firmly.



8.8. Step 7 – Assembling the faucet connector and soap dispenser

1. Open the soap dispenser ⑤ and remove the two adapters and the sealing ring from the soap tank, then close the dispenser securely again.
2. Screw the threaded hose adapter ⑤.1 into the soap dispenser.
3. Attach the threaded garden hose adapter ⑤.2 to the other side of the soap dispenser.
 - Place the rubber ring ⑤.3 between the adapter and the dispenser (on the side marked with an arrow).
4. Push the free end of the hose ③ firmly over the faucet connector ④.

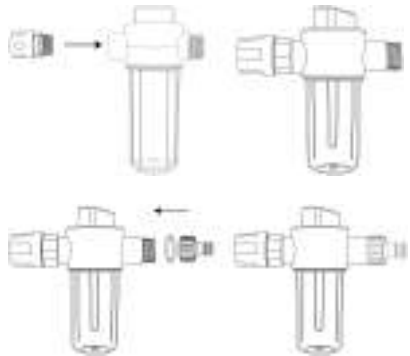

8.9. Step 8 – Connecting the water supply to the brush

1. Snap the brass faucet connector ④ into the fitting of the soap dispenser ⑤.1 until you hear a clear click.
 - To disconnect: pull back the blue section and remove the brass connector.

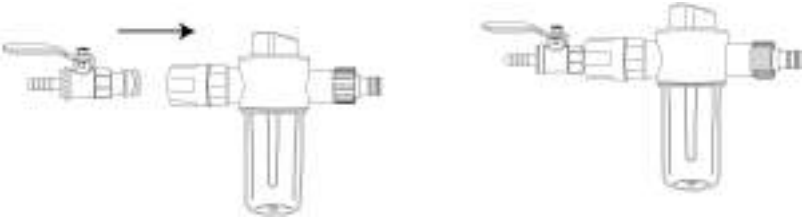

2. Slide the end of the feed-through hose onto the fitting of the brass part.
3. Connect the garden hose to the back of the soap dispenser and turn on the water supply.
4. Open the tap using the red lever. The brush is now ready for use.
5. Want to use a cleaning solution? Add a suitable detergent to the soap dispenser. Adjust the soap-to-water mixture by turning the top dial on the dispenser. Use only appropriate cleaning agents.

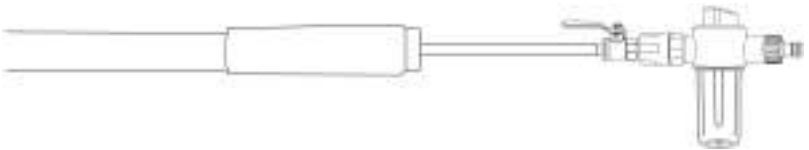

9. PRODUCT USE

9.1. Controlling the water flow

For the brass faucet connector, the following applies:

- Open → The red lever is aligned with the flow direction of the valve (parallel to the hose). The water can flow freely.
- Closed → The red lever is positioned at a right angle (90°) to the hose. The water flow is completely shut off.

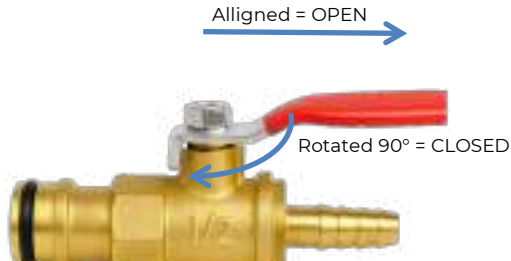

9.2. Adjusting the angle of the brush head

Want to adjust the angle of the brush head? Simply loosen the side screw ring (Figure A), set the desired angle (adjustable up to 180°), and then tighten the screw ring again (Figure B).



Figure A



Figure B

9.3. Window cleaning

- Take the window squeegee ⑥.
- Screw the squeegee onto the connector using the threaded fitting. Then connect the feed-through hose to the squeegee with the hose connector.
- Need to disconnect the hose? Pull back the blue ring and remove the hose.

Pull to disconnect the hose



- The window squeegee can rotate 180°: press the push button and adjust it to the desired angle.
- **Safety first**
 - Do not use ladders; always work from the ground with the telescopic brush.
 - Make sure the ground surface is stable and non-slippery.
 - Avoid working in wet or windy conditions.
- **Brush and materials**
 - Use a soft brush head suitable for glass surfaces.
 - Make sure the brush is clean to avoid scratches.
 - For a streak-free finish, combine with a squeegee if needed.
- **Water use**
 - Use clean water, ideally deionised or purified water, to prevent streaks and limescale.
 - Avoid harsh detergents; mild soap can be used if necessary.
 - Rinse thoroughly so no residue remains.
- **Weather conditions**
 - Do not clean in direct sunlight, as water will dry too quickly and leave streaks.
 - Best time: early morning or late afternoon.
- **Cleaning technique**
 - Wash the window in smooth, overlapping strokes.
 - Rinse the brush frequently to avoid dragging dirt across the glass.
 - Finish by checking for streaks or spots.
- **Frequency**
 - Depending on the environment (dust, traffic pollution, rain marks), typically every few months.

9.4. Dusting

- Screw the duster ⑫ onto the connector using the threaded fitting.

9.5. Solar panel cleaning



WARNING:

- Always switch off the solar panel system completely before cleaning.
- Avoid any contact with electrical cables.

• **Safety first**

- Do not use ladders; always work from the ground with the telescopic brush.
- Make sure the ground surface is stable and non-slippery.
- Avoid working in wet or windy conditions.

• **Brush and materials**

- Use a soft brush with fine bristles that won't scratch the glass surface.
- Avoid hard brushes or abrasive materials.
- Ensure the brush is clean (no sand or grit stuck in it).

• **Water use**

- Rinse the panels first to remove loose dirt.
- Use clean water, ideally deionised or purified water (prevents limescale and streaks).
- Avoid aggressive cleaning agents: these can damage the coating or seals.

• **Weather conditions**

- Do not clean when the panels are hot (e.g., midday in full sun), as this may cause thermal stress and streaking.
- Best time: early morning or evening.

• **Cleaning technique**

- Work slowly and evenly, without applying too much pressure.
- Rinse thoroughly so no residue remains.
- Check afterwards for streaks or deposits.

• **Frequency**

- Depending on the environment (dust, pollen, bird droppings, or nearby industry), usually 1–2 times per year is enough.

9.6. Facades and shutters cleaning

• **Safety first**

- Do not use ladders; always work from the ground with the telescopic brush.
- Make sure the ground surface is stable and non-slippery.
- Avoid working in wet or windy conditions.

• **Brush and materials**

- Use a suitable brush head for smooth or painted surfaces.
- Make sure the brush is clean to avoid scratches.
- For stubborn dirt, combine with mild soap (never aggressive cleaners).

• **Water use**

- Use clean water, preferably deionised to prevent streaks.
- Rinse thoroughly so no detergent or dirt remains.

• **Weather conditions**

- Do not clean in direct sunlight (soap and water may dry too fast and leave marks).
- Best time: early morning or late afternoon.

• **Cleaning technique**

- Work from top to bottom to prevent dirty water from running onto cleaned areas.

- Use steady, overlapping strokes.
 - Rinse the brush frequently.
- **Frequency**
 - Depending on the environment (dust, pollen, traffic pollution), once or twice a year is usually enough.

9.7. Gutters (exterior) cleaning

- **Safety first**
 - Do not use ladders; always work from the ground with the telescopic brush.
 - Make sure the ground surface is stable and non-slippery.
 - Avoid working in wet or windy conditions.
- **Brush and materials**
 - Use a medium-soft brush head suitable for metal or plastic surfaces.
 - Ensure the brush is clean to avoid scratches.
- **Water use**
 - Rinse the outside of the gutters with clean water.
 - Avoid high water pressure that could damage seals or joints.
- **Weather conditions**
 - Best to clean on a dry, mild day.
 - Avoid cleaning in freezing conditions (risk of cracking or slipping).
- **Cleaning technique**
 - Work along the gutter in smooth strokes.
 - Clean from top to bottom of the exterior surface.
 - Rinse the brush regularly.
- **Frequency**
 - Exterior gutter cleaning is typically needed once or twice a year, or more often if exposed to heavy pollution.

9.8. General advice for other applications

- Choose the correct brush head: soft bristles for delicate surfaces, firmer bristles for robust materials.
- Use clean water, preferably deionised or purified, to avoid streaks and limescale.
- Apply gentle pressure only; let the brush and water do the work.
- Rinse the brush frequently to prevent dragging dirt across the surface.

10. USAGE TIPS

- Adjust the telescopic rod to the desired length. Always use both hands when extending it.
- Turn on the water supply slowly. The water will flow through the hose into the brush.
- Use the soap dispenser for extra cleaning power on stubborn dirt. Want to stop the water flow? Simply close the valve on the brass connector.
- Before use: Make sure the hose is free of tangles or knots.
- After use: To remove the brass connector from the soap dispenser, pull back the coloured section to unlock it, then detach the connector. Rinse the brush and hose thoroughly, dry the telescopic rod with the microfiber cloth, let everything dry completely, and store it in a dry place.

- Do the clamps not close properly or feel too tight? Loosen the plastic ring slightly and try again. Do they close too easily, causing the extensions not to stay in place? Then tighten the ring a bit more.



- With your **VENTRA** telescopic brush, you receive an extra microfiber cloth. This is included to help keep your brush and telescopic rod in top condition. Use the cloth after each cleaning session to dry the telescopic rod. Pay extra attention to joints and clamps to ensure no moisture remains. Keeping the rod dry prevents rust and ensures smooth extension.
- When washing windows, detach the brush from the connector. Then remove the small hose by pulling back the blue ring on the T-connector and sliding the hose out.
- Never drag the brass faucet connector or the soap dispenser over the floor.

11. CLEANING

- After using detergents in the soap dispenser, rinse both the water hose and the soap dispenser thoroughly.
- Under no circumstances use aggressive cleaning agents, cleaning alcohol, or other chemical solutions, as these can impair functionality.
- Do not use abrasive objects for cleaning.
- Cleaning must not be performed by children.
- Clean the telescopic rod with the microfiber cloth before retracting the telescopic rod. The microfiber cloth can also be used to clean the brush head after use, preventing dirt and soap residues from causing damage.
- Wash the microfiber cloth regularly with your laundry (without fabric softener, without bleach, and at a maximum of 30 °C) to maintain its absorbency. To preserve its quality, avoid drying the microfiber cloth in the tumble dryer.

12. MAINTENANCE & SERVICE

- The telescopic brush is maintenance-free apart from cleaning.
- Do not attempt to repair the telescopic brush. Any servicing not specifically described in this manual must be carried out by our authorised service centre. To obtain maintenance or service, contact us first.
- For missing accessories such as the manual or other items, contact us.
- In case of a defect, return the product in the original packaging to **VENTRA** with a failure description, proof of purchase, and all accessories.

13. STORAGE

- We advise cleaning the telescopic brush before long-term storage (see the chapter "CLEANING").
- Do not store wet parts, as mould or rust may develop.
- Store the telescopic brush in a dust-free place away from sunlight and moisture.
- Do not store the telescopic brush in extremely high or extremely low temperatures. This can damage the tool.
- Loosely coil the hose.
- Store the telescopic brush beyond the reach of small children.

14. TRANSPORTATION

- Protect the tool against vibrations and shocks during transport.

15. DISPOSAL & RECYCLING

This product is designed and manufactured with high-quality materials which can be recycled and reused.

15.1. Product disposal



The user is responsible for taking the product to a waste collection service at the end of its life.

Correct separation for subsequent recycling, processing, and environmentally friendly disposal of the metal and non-metal parts helps prevent potential negative impacts on health and the environment, and supports the recycling of the materials used in the product. The unlawful disposal of the product by the user results in administrative sanctions as stipulated by law. For more detailed information on the recycling of this product and the collection systems available, contact your local waste disposal service or the shop where you purchased the product.

Comply with your legal obligations and contribute to protecting the environment.

15.2. Packing material disposal



Follow the notes and markings on the packaging.

Ensure that plastic bags, packaging, etc., are disposed of in an environmentally sound manner. Do not just dispose of these materials with your normal household waste, but ensure they are collected for recycling.

16. WARRANTY & LIABILITY

VENTRA guarantees that for one year from the date of purchase, this product will be free from defects in materials and workmanship. This warranty applies to products used for personal purposes, and not for commercial or rental purposes. **VENTRA**, at its discretion, will replace or repair this product or any component of the product found to be defective during the warranty period. Replacement will be made with a new or refurbished product or component. If the product is no longer available, a replacement may be made with a similar product of equal or greater value. No refunds shall be given. This is your exclusive warranty. Your replacement unit will be returned to you for no charge and will be covered under this warranty for the balance of the warranty period.

This warranty is valid for the original purchaser from the date of initial purchase and is not transferable. Proof of purchase is required to obtain support under the warranty.

This warranty does not cover:

- Negligent use or misuse of the product.
- Damage resulting from falls or impacts.
- Use contrary to the operating instructions.
- Disassembly, repair, or modification by anyone other than **VENTRA**.
- Damage caused by accidents or disasters, such as fire, flood, earthquake, war, vandalism, or theft.
- Damage caused by incorrect maintenance and storage.
- Damage caused by incorrect assembly.
- Exposure to adverse external influences, such as sunlight.
- Normal wear and tear.

Damage caused by failure to observe this manual will void the warranty. We do not accept any liability for consequential damage. We accept no liability for material damage or personal injury caused by improper use or failure to observe the safety instructions. In such cases, the warranty becomes void.

VENTRA reserves the right to make changes at any time, without notice or obligation, in the user manual, colours, specifications, accessories, materials, and models.

All rights reserved. No part of this publication may be reproduced, distributed, or transmitted in any form or by any means, including photocopying, recording, or other electronic or mechanical methods, without the prior written permission of the publisher, except in the case of brief quotations embodied in critical reviews and certain other non-commercial uses permitted by copyright law. For permission requests, contact us.



NL - Nederlands



Deze handleiding hoort bij de **VENTRA** telescopische borstel en bevat belangrijke informatie over de montage, verwijdering en het gebruik. Lees de handleiding zorgvuldig door en volg de instructies en waarschuwingen om te zorgen voor je eigen veiligheid en de veiligheid van anderen.

Bewaar de handleiding voor verdere referentie, zelfs als je bekend bent met het product. Zorg ervoor dat je deze handleiding bijsluit wanneer je dit product doorgeeft aan derden.

De afbeeldingen in de handleiding zijn alleen ter illustratie en kunnen licht afwijken van het product. **VENTRA** is in dat geval niet verplicht de handleiding aan te passen. Gebruik het werkelijke product als referentie.

1. INLEIDING





Bedankt voor het kiezen van een **VENTRA** product. Lees de gebruiksaanwijzing zorgvuldig door voordat je het product gebruikt, zodat je het product correct kunt gebruiken. Volg altijd de instructies om schade of letsel te voorkomen.

Heb je vragen, opmerkingen of problemen bij het gebruik van het product, neem dan gerust contact met ons op.

Wij wensen je veel plezier met je aankoop!

2. VERKLARING VAN SYMBOLEN

In deze handleiding worden de volgende symbolen gebruikt:

	Geeft belangrijke informatie of nuttige tips om het gebruik en de prestaties van het product te verbeteren.
	GEVAAR: Geeft een gevaarlijke situatie aan die, indien niet vermeden, zal leiden tot ernstig letsel, de dood of aanzienlijke materiële schade.
	WAARSCHUWING: Geeft een potentieel gevaarlijke situatie aan die kan leiden tot ernstig letsel of materiële schade.
	LET OP: Geeft een situatie aan die kan leiden tot licht letsel of materiële schade.

3. VEILIGHEIDSINSTRUCTIES

 Lees de gebruikersinstructies aandachtig en let vooral op de veiligheidsinstructies. Als je de veiligheidsinstructies en informatie over het juiste gebruik in deze handleiding niet opvolgt, zijn we niet aansprakelijk voor eventueel daaruit voortvloeiend persoonlijk letsel of schade aan eigendommen. In dergelijke gevallen vervalt de garantie.

Deze veiligheidsinstructies zijn bedoeld om je de informatie te geven die je nodig hebt om de **VENTRA** telescopische borstel te gebruiken en om gevaren te voorkomen. Gezond verstand en respect voor het gereedschap helpen het risico op letsel te verminderen.

Alle mogelijke gevaren kunnen hier niet worden behandeld, maar we benadrukken de belangrijkste. Neem ook de waarschuwingen of

veiligheidsvoorschriften in de afzonderlijke hoofdstukken van deze handleiding in acht.

Als je vragen hebt die onbeantwoord blijven door deze waarschuwingen en veiligheidsinstructies, neem dan contact met ons op.

3.1. Werkplaatsveiligheid

- Zorg ervoor dat je werkplek opgeruimd en goed verlicht is, want een rommelige of donkere omgeving vergroot de kans op ongelukken.
- Houd kinderen en anderen op veilige afstand tijdens het gebruik van dit gereedschap, zodat afleiding geen gevaar oplevert.

3.2. Persoonlijke veiligheid

- Blijf geconcentreerd en alert bij het gebruik van dit gereedschap. Vermijd het werken onder vermoeidheid of invloed van alcohol, drugs of medicijnen, omdat onoplettendheid ernstige ongelukken kan veroorzaken.
- Draag altijd geschikte beschermingsmiddelen, zoals een veiligheidsbril. Afhankelijk van de situatie kunnen waterdichte handschoenen, antislip veiligheidsschoenen, waterdichte kleding, een veiligheidshelm, een stofmasker of een fluorescerend hesje ook nuttig zijn om letsel te voorkomen. We verwijzen hiervoor naar het gedeelte "persoonlijke beschermingsmiddelen (PBM)" op het einde van dit hoofdstuk.
- Zorg voor een stabiele houding en een goede balans, zodat je het gereedschap veilig kunt hanteren, zelfs in onverwachte situaties.
- Overschat je vaardigheden niet. Houd tijdens het gebruik van het gereedschap je evenwicht en stabiliteit. Dit zorgt voor een betere controle over het gereedschap in onverwachte situaties.
- Gebruik je gezond verstand en blijf alert tijdens het werken met het gereedschap. Tijdelijk concentratieverlies tijdens het gebruik van het gereedschap kan leiden tot ernstig letsel.
- Gebruik dit product alleen staand op een stevig, veilig platform of op de grond (niet gebruiken op ladders of trappen).

3.3. Algemene veiligheid

- Gebruik de telescopische borstel niet voor een ander doel dan waarvoor het product bedoeld is (zie het hoofdstuk "BEOOGD GEBRUIK").
- De telescopische borstel is ontworpen en bedoeld voor huishoudelijk gebruik en is niet geschikt voor commercieel of industrieel gebruik.
- Gebruik de telescopische borstel alleen buitenshuis. Het wordt aanbevolen om het gereedschap bij gebruik buitenshuis niet gedurende langere tijd in direct zonlicht te plaatsen. Het gereedschap moet na gebruik weer binnen geplaatst worden.
- Ga voorzichtig met het gereedschap om. Schokken, stoten of een val, zelfs van geringe hoogte, kunnen het gereedschap beschadigen.
- Stel de telescopische borstel niet bloot aan mechanische belasting.
- Oefen geen overmatige kracht uit bij het gebruik van de telescopische borstel.
- Alle onderdelen moeten op de juiste wijze gemonteerd zijn om de veiligheid van het gereedschap te kunnen garanderen.

- Gebruik nooit accessoires die niet door de producent worden aanbevolen. Ze kunnen een gevaar vormen voor de gebruiker en het gereedschap beschadigen.
- Laat de telescopische borstel niet onbeheerd achter. Bij gebruik in de buurt van kleine kinderen is nauw toezicht noodzakelijk.
- Laat alleen de gebruiker in het werkgebied; houd kinderen, huisdieren en omstanders op afstand.
- Gebruik de telescopische borstel alleen bij daglicht of goed kunstlicht.
- Spuit nooit op mensen of dieren.
- Gebruik nooit warm of kokend water wanneer je dit product gebruikt.
- Vermijd het gebruik van waterdruk die te hoog is.
- Zorg er altijd voor dat alle onderdelen veilig worden vastgemaakt voordat de watervoorziening wordt ingeschakeld om lekkage te voorkomen.
- Zorg ervoor dat de borstel voor elk gebruik correct in het gereedschap is geïnstalleerd en dat de slang correct is bevestigd en onbeschadigd.
- Zorg ervoor dat de zeepdispenser niet op de vloer sleept en ook dat alle verbindingen stevig zijn aangesloten.
- Zorg ervoor dat de waterslang niet knikt wanneer deze in de telescopische steel wordt geduwd.
- Draai de afzonderlijke segmenten niet wanneer je de telescopische steel in- en uitschuift. Het in- en uitschuiven moet recht gebeuren, in dezelfde richting als de telescopische steel. Wanneer de afzonderlijke segmenten van de steel worden gedraaid, kan het geleidesysteem aan de binnenzijde beschadigd raken, waardoor een segment kan vastlopen of uit elkaar kan vallen. Dit geval valt niet onder de garantie.
- Gebruik nooit de telescopische borstel tijdens onweersbuien of nabij elektrischeleidingen.
- Als het niet meer mogelijk is om de telescopische borstel veilig te gebruiken, stel het gereedschap dan buiten gebruik en bescherm het tegen onbedoeld gebruik. Een veilige werking kan niet langer worden gegarandeerd als het gereedschap:
 - zichtbaar beschadigd is;
 - niet meer naar behoren werkt;
 - gedurende langere perioden in slechte omgevingsomstandigheden is opgeslagen;
 - of is blootgesteld aan ernstig transportgerelateerde belastingen.

3.4. Personen & gebruik

- De telescopische borstel is geen speelgoed. Houd en bewaar het gereedschap buiten bereik van jonge kinderen.
- Het gereedschap mag alleen door volwassenen worden gebruikt.
- Dit gereedschap is niet bedoeld voor gebruik door personen met verminderde lichamelijke, zintuiglijke of geestelijke vermogens, of gebrek aan ervaring en kennis, tenzij ze onder toezicht staan of instructies hebben gekregen over het gebruik van het gereedschap door een persoon die verantwoordelijk is voor hun veiligheid.
- Reiniging en onderhoud mogen niet door kinderen worden uitgevoerd.

3.5. Persoonlijke beschermingsmiddelen (PBM)



WAARSCHUWING:

Gebruik altijd persoonlijke beschermingsmiddelen (PBM) bij het werken met een telescopische borstel.



Draag altijd een veiligheidsbril of een gezichtsschild (of beide)

Reden: Beschermt je ogen en gezicht tegen spatten van water, het reinigen met chemicaliën en vallend puin.



Draag waterdichte handschoenen met een goede grip

Reden: Beschermt je handen tegen schoonmaakmiddelen, langdurig contact met water en zorgt voor een betere grip op de telescopische steel.



Draag antislip-veiligheidsschoenen (bij voorkeur met een beschermende neus).

Reden: Voorkomt uitglijden op natte ondergrond en beschermt je voeten tegen vallende voorwerpen.



Draag waterdichte kleding of een beschermend schort

Reden: Houdt je lichaam droog en voorkomt irritatie van reinigingsmiddelen.



Draag een veiligheidshelm (met vizier indien mogelijk)

Reden: Beschermt tegen vallend puin bij het werken in de buurt van gebouwen, bomen of structuren.



Gebruik een stofmasker (P2 of P3) als je werkt met chemicaliën of het reinigen van stoffige oppervlakken

Reden: Voorkomt inademing van schadelijke deeltjes, stof of dampen van het reinigen van oppervlakken.



Draag een veiligheidsvest met hoge zichtbaarheid wanneer je werkt in openbare ruimtes of nabij verkeer.

Reden: Zorgt ervoor dat je zichtbaar blijft voor anderen en verkleint het risico op ongelukken.

4. BEOOGD GEBRUIK

De **VENTRA** telescopische borstel wordt gebruikt voor het reinigen of wassen van oppervlakken die moeilijk bereikbaar zijn. Dankzij de uitschuifbare steel kan de borstel worden verlengd of verkort, waardoor hogere of verder gelegen plaatsen eenvoudig bereikbaar zijn. De borstel wordt vaak gebruikt voor het wassen van auto's, vrachtwagens, campers of boten, maar ook voor het reinigen van ramen, zonnepanelen en gevels.

Deze telescopische borstel kan worden aangesloten op een tuinslang, zodat het water door de steel stroomt en het reinigen nog effectiever wordt.

Er zijn geen andere toepassingen voor dit product.



WAARSCHUWING:

Gebruik dit product alleen zoals beschreven is in deze handleiding. Elk ander gebruik wordt als ongepast beschouwd en kan leiden tot persoonlijk letsel of materiële schade. **VENTRA** is niet aansprakelijk voor schade of letsel die het gevolg is van onjuist of onzorgvuldig gebruik.

5. HET PAKKET

5.1. Inhoud

De volgende componenten zijn bij de levering inbegrepen:

- Borstelkop 1x
- Roterende buis 1x
- Lange blauwe slang (6,1 m) 1x
- Messing kraanconnector 1x
- Zeepdispenser 1x (adapter 2x, rubberen ring 1x)
- Telescopische steel 1x
- Raamtrekker + mop 1x
- Plumeau 1x
- Handschoenen 1x
- Microvezeldoek 1x
- T-verbinding 1x
- Y-verbinding 2x
- Handleiding 1x

5.2. Uitpakken

Haal alles uit de verpakking en controleer op beschadigingen. Als dit het geval is, gebruik de telescopische borstel dan niet. Wees zeer voorzichtig bij het openen van de verpakking om schade aan het product te voorkomen.

Controleer na het uitpakken van het product of de levering compleet is en of alle onderdelen in goede staat verkeren. Ontbreekt er een onderdeel of is er iets beschadigd, neem dan contact met ons op.

Verwijder voor gebruik alle verpakkingsmaterialen.

5.3. Veiligheid tijdens het uitpakken

Laat het verpakkingsmateriaal en de accessoires niet achteloos rondslingeren tijdens het uitpakken. Het kan gevaarlijk speelmateriaal worden voor kinderen. Gooi het verpakkingsmateriaal pas weg als de telescopische borstel is uitgeprobeerd en werkt.



WAARSCHUWING: Plastic zakken & folies.

Houd plastic zakken en folie uit de buurt van baby's en kinderen om verstikkingsgevaar te vermijden. Dunne folies kunnen aan de neus en mond blijven plakken en de ademhaling belemmeren.



WAARSCHUWING: Wurggevaar (slang)

Slangen die langer zijn dan 22 cm kunnen schadelijk zijn voor baby's en zeer jonge kinderen. Kinderen kunnen verstrikt raken tijdens het spelen met de slang. Laat de slang niet rondslingeren tijdens het uitpakken.



WAARSCHUWING: Kleine onderdelen (rubberen afdichtring)

Bevat kleine onderdelen, niet geschikt voor kinderen onder de 3 jaar of personen die de neiging hebben niet-eetbare voorwerpen in de mond te stoppen.

Kleine onderdelen kunnen worden ingeslikt of vast komen te zitten in de luchtpijp en verstikkingsgevaar opleveren. Als algemene richtlijn geldt dat verstikkingsgevaar alles is met kleine onderdelen met een diameter van minder dan 31 mm en een lengte van 57 mm.



6. TECHNISCHE GEGEVENS



OPMERKING:

Vanwege voortdurende verbeteringen aan ons product kunnen de technische specificaties zonder voorafgaande kennisgeving worden gewijzigd.

Productnaam	Telescopische borstel
Model	QY-FAB-6460
Merk	VENTRA
Kleur	Zwart
Materiaal	<ul style="list-style-type: none">- Koolstofvezel- Steel: aluminium- Kraanconnector: messing- Borstelkop: PP & PET- Slang: PU- Afdichtring: rubber- Doek: microvezel
Steellengte	4,8 m
Maximale waterdruk	10 bar
Gewicht	1,6 kg

7. PRODUCTONDERDELEN

Nr.	Onderdeelaafbeelding	Beschrijving
①		Borstelkop Brede borstelkop (34 × 6 × 10 cm) met 4 waterinlaten, gemaakt van PP & PET - materiaal.
②		Roterende buis Verbindingsbuis voor de borstelkop, met geïntegreerde waterdoorvoer.
③		Slang 6,1-meter slang, gemaakt van PU.

④		Kraanconnector Messing connector met hendel voor bevestiging aan de slang.
⑤		Zeepdispenser Dispenser voor het toevoegen van reinigingsoplossing. Inclusief 2 adapters en 1 afdichtring.
⑤.1		Slangadapter met schroefdraad Adapter van de zeepdispenser.
⑤.2		Tuinslangadapter met schroefdraad Adapter van de zeepdispenser.
⑤.3		Ring Rubberen afdichtring van de zeepdispenser.
⑥		Raamtrekker + mop Grijze microvezelborstel met geïntegreerde trekker voor het verwijderen van water.
⑦		Telescopische steel Uitschuifbare telescopische steel.
⑧		T-verbinding Sluit de borstel aan op de slang die door de telescopische steel loopt.
⑨		Y-verbinding Sluit de T-verbinding aan op de borstelkop met behulp van de Y-verbinding
⑩		Microvezeldoek Doek voor het drogen van de telescopische steel en borstel na gebruik.
⑪		Handschoenen Beschermende werkhandschoenen voor extra grip en veiligheid.
⑫		Plumeau Een plumeau, voor het verwijderen van stof en spinnenwebben.

8. PRODUCTMONTAGE

8.1. Voorbereiding

Voordat je begint, controleer je of de telescopische borstel klaar is voor veilig en doeltreffend gebruik. Controleer of alle onderdelen stevig zijn bevestigd en of de steel correct uitschuift en vastklikt. Bevestig de juiste borstelkop voor het oppervlak dat je wil reinigen. Als je een systeem met waterdoorvoer gebruikt, sluit de slang dan correct aan en controleer op lekkages. Gebruik schoon water, bij voorkeur gedeïoniseerd of gezuiverd, om strepen te voorkomen. Zorg er ten slotte voor dat de werkruimte veilig is: de ondergrond moet stabiel en vrij van obstakels zijn en er mag geen risico zijn op contact met elektrische kabels.

8.2. Stap 1 – Bevestigen van de borstelkop

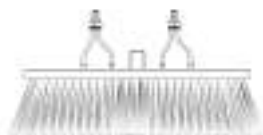
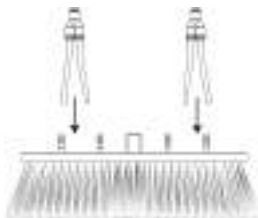

1. Plaats de borstelkop ①.
2. Neem de twee Y-verbindingen ⑨.
3. Bevestig de Y-verbindingen aan de aansluitpunten bovenop de borstelkop ①:
 - Druk stevig naar beneden.
 - Draai lichtjes indien nodig om ze vast te zetten.
 - Gebruik extra kracht indien vereist om een stevige aansluiting te garanderen.

8.3. Stap 2 – Bevestigen van de roterende buis



1. Duw de Y-verbinding ⑨ voorzichtig opzij.
2. Schroef de roterende buis ② stevig op de borstelkop.
 - Hiermee wordt de verbinding tussen de buis en de borstel vastgezet.

8.4. Stap 3 – Aansluiten van de T-verbinding op de roterende buis



1. Bevestig de T-verbinding ⑧ aan de slangaansluiting van de Y-verbindingen ⑨.
2. Sluit de slang van de roterende buis ② aan op de slangkoppeling van de T-verbinding ⑧.

8.5. Stap 4 – Het doorvoeren van de slang

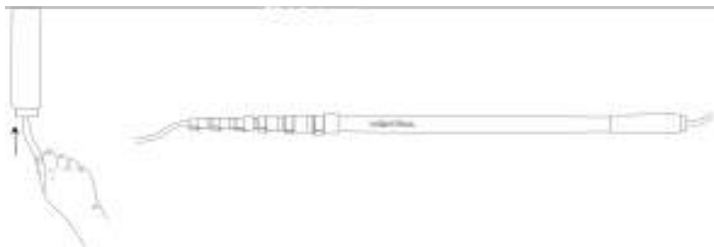

1. Neem de lange slang ③.
2. Maak het uiteinde van de slang recht zodat deze gemakkelijker door de telescopische steel ⑦ kan worden geschoven.
3. Voer de slang voorzichtig van onder naar boven door de telescopische steel.
 - Als de slang niet soepel doorloopt, probeer hem dan vanaf de andere kant in te voeren.
4. Laat een kort stuk slang uit de bovenkant uitsteken zodat deze later eenvoudig op de borstelkop kan worden aangesloten.



OPMERKING:

Het doorvoeren van de slang door de telescopische steel kan soms wat stroef gaan. Om dit te vergemakkelijken, kan de slang gedurende 1-2 minuten in heet (niet kokend) water worden gelegd. Hierdoor wordt het materiaal soepeler en laat de slang zich gemakkelijker doorvoeren.

8.6. Stap 5 – Aansluiten van de slang op de roterende buis

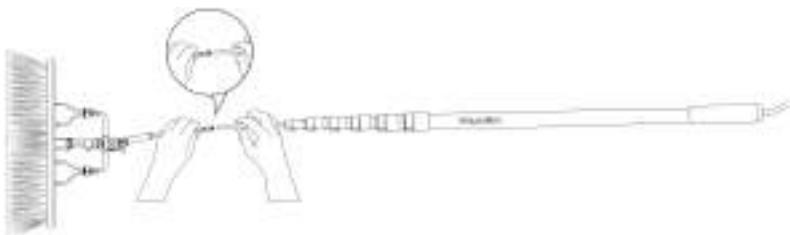

1. Sluit de lange slang ③, die door de telescopische steel is gevoerd, aan op de slang van de roterende buis ②.

8.7. Stap 6 – Het plaatsen van de roterende buis in de telescopische steel

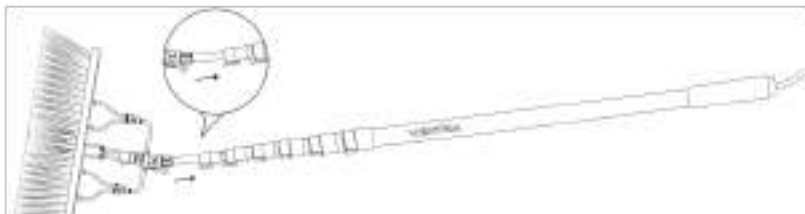
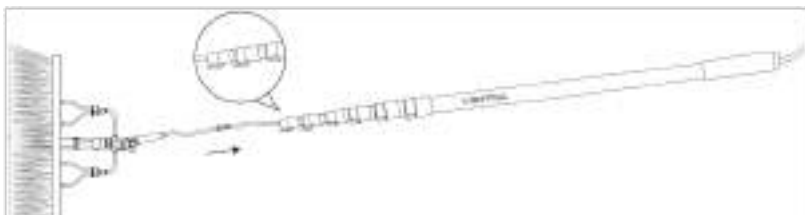

1. Open de bovenste klem van de telescopische steel ⑦.
2. Steek de aangesloten slang samen met het smallere uiteinde van de roterende buis ② in de steel.
3. Sluit de bovenste klem volledig.
4. Als de klem niet stevig vergrendelt:
 - Open de klem opnieuw.
 - Draai de kunststof ring iets vaster.
 - Controleer of de klem nu goed blijft zitten.



8.8. Stap 7 – Monteren van de kraanaansluiting en de zeepdispenser

1. Open de zeepdispenser ⑤ en verwijder de twee adapters en de afdichtring uit het zeepreservoir. Sluit de dispenser daarna weer stevig.
2. Schroef de slangadapter ⑤.1 in de zeepdispenser.
3. Schroef de tuinslangadapter ⑤.2 aan de andere zijde van de zeepdispenser.
 - Plaats de rubberen ring ⑤.3 tussen de adapter en de dispenser (aan de zijde met de pijlmarkering).
4. Schuif het vrije uiteinde van de slang ③ stevig over de kraanaansluiting ④.

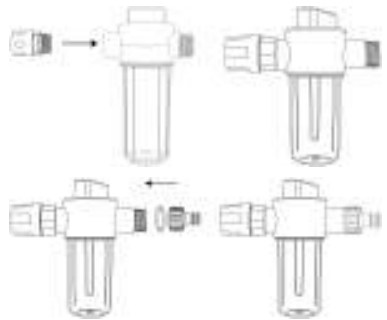

8.9. Stap 8 – Aansluiten van de watertoevoer op de borstel

1. Klik de messing kraanaansluiting ④ vast in de koppeling van de zeepdispenser ⑤.1 tot je een duidelijke klik hoort.
 - Om los te koppelen: trek het blauwe deel naar achteren en verwijder de messing aansluiting.



2. Schuif het uiteinde van de doorvoerslang over de koppeling van het messing onderdeel.
3. Sluit de tuinslang aan op de achterzijde van de zeepdispenser en zet de watertoevoer aan.
4. Open het kraantje door middel van de rode hendel. De borstel is nu klaar voor gebruik.
5. Wil je een reinigingsoplossing gebruiken? Voeg een geschikt reinigingsmiddel toe aan de zeepdispenser. Stel de verhouding zeep/water in door aan de bovenste draaiknop van de dispenser te draaien. Gebruik uitsluitend geschikte reinigingsmiddelen.

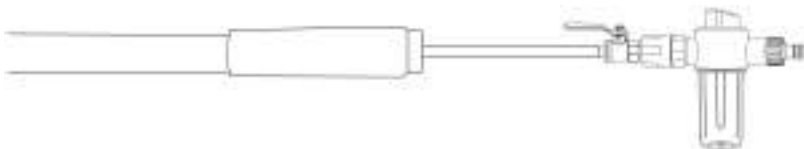

9. PRODUCTGEBRUIK

9.1. Bediening van de waterstroom

Voor de messing kraanaansluiting geldt het volgende:

- Open → De rode hendel staat in de stromingsrichting van de klep (parallel aan de slang). Het water kan vrij doorstromen.
- Gesloten → De rode hendel staat in een rechte hoek (90°) ten opzichte van de slang. De waterstroom is volledig afgesloten.

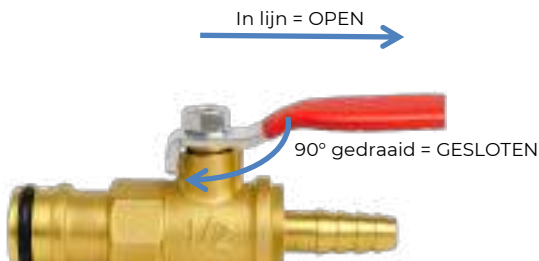

9.2. Het aanpassen van de hoek van de borstelkop

Wil je de hoek van de borstelkop aanpassen? Draai eenvoudig de zijkant van de schroefring los (Afbeelding A), stel de gewenste hoek in (verstelbaar tot 180°) en draai de schroefring daarna weer stevig vast (Afbeelding B).



Afbeelding A



Afbeelding B

9.3. Ramen reinigen

- Neem de raamwisser ⑥.
- Schroef de wisser op de aansluiting met behulp van de schroefverbinding. Sluit vervolgens de doorvoerslang met de slangkoppeling aan op de wisser.
- Moet de slang losgekoppeld worden? Trek de blauwe ring naar achteren en verwijder de slang.

Trek om de slang los te koppelen



- De raamwisser kan 180° draaien: druk op de drukknop en stel hem in op de gewenste hoek.
- **Veiligheid eerst**
 - Gebruik geen ladders; werk altijd vanaf de grond met de telescopische borstel.
 - Zorg dat de ondergrond stabiel en niet glad is.
 - Vermijd werken bij nat of winderig weer.
- **Borstel en materialen**
 - Gebruik een zachte borstelkop die geschikt is voor glasoppervlakken.
 - Zorg dat de borstel schoon is om krassen te voorkomen.
 - Voor een streeploos resultaat kun je indien nodig een raamwisser gebruiken.
- **Watergebruik**
 - Gebruik schoon water, bij voorkeur gedeïoniseerd of gezuiverd water, om strepen en kalkaanslag te voorkomen.
 - Vermijd agressieve schoonmaakmiddelen; milde zeep kan indien nodig worden gebruikt.
 - Spoel grondig na zodat er geen resten achterblijven.
- **Weersomstandigheden**
 - Reinig niet in direct zonlicht, omdat het water dan te snel opdroogt en strepen achterlaat.
 - Beste tijd: vroeg in de ochtend of laat in de namiddag.
- **Reinigingstechniek**
 - Was het raam in gelijkmatige, overlappende bewegingen.
 - Spoel de borstel regelmatig uit om te voorkomen dat vuil over het glas wordt getrokken.
 - Controleer na afloop op strepen of vlekken.
- **Frequentie**
 - Afhankelijk van de omgeving (stof, verkeersvervuiling, regensporen) meestal om de paar maanden.

9.4. Afstoffen

- Schroef de plumeau ⑫ op de aansluiting met behulp van de schroefverbinding.

9.5. Reinigen van zonnepanelen



WAARSCHUWING:

- Schakel het zonnepaneelsysteem altijd volledig uit voordat je begint met reinigen.
- Vermijd elk contact met elektrische kabels.

• Veiligheid eerst

- Gebruik geen ladders; werk altijd vanaf de grond met de telescopische borstel.
- Zorg dat de ondergrond stabiel en niet glad is.
- Vermijd werken bij nat of winderig weer.

• Borstel en materialen

- Gebruik een zachte borstel met fijne haren die het glasoppervlak niet krassen.
- Vermijd harde borstels of schurende materialen.
- Zorg dat de borstel schoon is (geen zand of vuilresten erin).

• Watergebruik

- Spoel de panelen eerst af om los vuil te verwijderen.
- Gebruik schoon water, bij voorkeur gedeïoniseerd of gezuiverd (voorkomt kalkaanslag en strepen).
- Vermijd agressieve reinigingsmiddelen: deze kunnen de coating of afdichtingen beschadigen.

• Weersomstandigheden

- Reinig niet wanneer de panelen heet zijn (bijv. 's middags in volle zon), dit kan thermische stress en strepen veroorzaken.
- Beste tijd: vroeg in de ochtend of in de avond.

• Reinigingstechniek

- Werk langzaam en gelijkmatig, zonder teveel druk uit te oefenen.
- Spoel grondig na zodat er geen resten achterblijven.
- Controleer achteraf op strepen of afzettingen.

• Frequentie

- Afhankelijk van de omgeving (stof, pollen, vogeluitwerpselen of nabijgelegen industrie) is meestal 1-2 keer per jaar voldoende.

9.6. Reinigen van gevels en rolluiken

• Veiligheid eerst

- Gebruik geen ladders; werk altijd vanaf de grond met de telescopische borstel.
- Zorg dat de ondergrond stabiel en niet glad is.
- Vermijd werken bij nat of winderig weer.

• Borstel en materialen

- Gebruik een geschikte borstelkop voor gladde of geschilderde oppervlakken.
- Zorg dat de borstel schoon is om krassen te voorkomen.
- Voor hardnekkig vuil kun je milde zeep gebruiken (nooit agressieve reinigers).

• Watergebruik

- Gebruik schoon water, bij voorkeur gedeïoniseerd om strepen te voorkomen.
- Spoel grondig na zodat er geen zeep- of vuilresten achterblijven.

• Weersomstandigheden

- Reinig niet in direct zonlicht (zeep en water drogen dan te snel en laten vlekken achter).
- Beste tijd: vroeg in de ochtend of laat in de namiddag.

- **Reinigingstechniek**

- Werk van boven naar beneden om te voorkomen dat vuil water over gereinigde delen loopt.
- Gebruik gelijkmatige, overlappende bewegingen.
- Spoel de borstel regelmatig uit.

- **Frequentie**

- Afhankelijk van de omgeving (stof, pollen, verkeersvervuiling) is één tot twee keer per jaar meestal voldoende.

9.7. Reinigen van dakgoten (buitenzijde)

- **Veiligheid eerst**

- Gebruik geen ladders; werk altijd vanaf de grond met de telescopische borstel.
- Zorg dat de ondergrond stabiel en niet glad is.
- Vermijd werken bij nat of winderig weer.

- **Borstel en materialen**

- Gebruik een middelzachte borstelkop die geschikt is voor metalen of kunststof oppervlakken.
- Zorg dat de borstel schoon is om krassen te voorkomen.

- **Watergebruik**

- Spoel de buitenzijde van de dakgoten af met schoon water.
- Vermijd hoge waterdruk die afdichtingen of verbindingen kan beschadigen.

- **Weersomstandigheden**

- Het beste schoon te maken op een droge, milde dag.
- Vermijd reinigen bij vriesweer (risico op barsten of uitglijden).

- **Reinigingstechniek**

- Werk langs de goot in gelijkmatige bewegingen.
- Reinig van boven naar beneden over het buitenoppervlak.
- Spoel de borstel regelmatig uit.

- **Frequentie**

- Het reinigen van de buitenzijde van dakgoten is meestal één tot twee keer per jaar nodig, of vaker bij sterke vervuiling.

9.8. Algemene tips voor andere toepassingen

- Kies de juiste borstelkop: zachte haren voor delicate oppervlakken, stevigere haren voor robuuste materialen.
- Gebruik schoon water, bij voorkeur gedeïoniseerd of gezuiverd, om strepen en kalkaanslag te voorkomen.
- Oefen slechts lichte druk uit; laat de borstel en het water het werk doen.
- Spoel de borstel regelmatig uit om te voorkomen dat vuil over het oppervlak wordt getrokken.

10. GEBRUIKSTIPS

- Stel de telescopische steel in op de gewenste lengte. Gebruik altijd beide handen bij het uitschuiven.
- Zet de watertoevoer langzaam aan. Het water stroomt via de slang naar de borstel.
- Gebruik de zeepdispenser voor extra reinigingskracht bij hardnekkig vuil. Wil je de waterstroom stoppen? Sluit dan eenvoudig de klep op de messing aansluiting.
- Voor gebruik: Zorg dat de slang vrij is van knikken of knopen.
- Na gebruik: Trek het gekleurde deel naar achteren om de messing aansluiting van de zeepdispenser los te koppelen en verwijder de aansluiting. Spoel de borstel en de slang grondig uit, droog de telescopische steel met de microvezeldoek, laat alles volledig drogen en berg het op een droge plaats op.

- Sluiten de klemmen niet goed of voelen ze te strak aan? Draai de kunststof ring iets losser en probeer opnieuw. Sluiten ze te makkelijk waardoor de verlengdelen niet op hun plaats blijven? Draai de ring dan iets vaster.



- Bij je **VENTRA** telescopische borstel ontvang je een extra microvezeldoek. Deze is inbegrepen om de borstel en de telescopische steel in topconditie te houden. Gebruik de doek na elke schoonmaaksessie om de telescopische steel droog te maken. Let extra op de scharnieren en klemmen zodat er geen vocht achterblijft. Door de steel droog te houden voorkom je roest en blijft het uitschuiven soepel.
- Bij het ramen wassen: koppel de borstel los van de aansluiting. Trek vervolgens de kleine slang los door de blauwe ring op de T-verbinding naar achteren te trekken en de slang eruit te schuiven.
- Sleep de messing kraanaansluiting of de zeepdispenser nooit over de vloer.

11. REINIGEN

- Spoel na het gebruik van wasmiddelen in de zeepdispenser zowel de waterslang als de zeepdispenser grondig.
- Gebruik in geen geval agressieve reinigingsmiddelen, reinigingsalcohol of andere chemische oplossingen, omdat deze de behuizing kunnen binnendringen of de functionaliteit kunnen aantasten.
- Gebruik voor het reinigen geen schurende voorwerpen.
- Reiniging mag niet worden uitgevoerd door kinderen.
- Reinig de telescopische steel met de microvezeldoek voordat je de telescopische steel inschuift. De microvezeldoek kan ook worden gebruikt om de borstelkop na gebruik schoon te maken, zodat vuil- en zeepresten geen schade veroorzaken.
- Was de microvezeldoek regelmatig met de was (zonder wasverzachter, zonder bleekmiddel, en op maximaal 30 °C) om het absorptievermogen te behouden. Om de kwaliteit te waarborgen, droog de microvezeldoek niet in de wasdroger.

12. ONDERHOUD & SERVICE

- De telescopische borstel is op reinigen na verder onderhoudsvrij.
- Probeer de telescopische borstel niet zelf te repareren. Onderhoud dat niet specifiek in deze handleiding wordt beschreven, moet worden uitgevoerd door een door ons erkend servicecentrum. Neem eerst contact met ons op voor onderhoud of service.
- Neem voor ontbrekende accessoires zoals de handleiding of andere items contact met ons op.
- Stuur in geval van een defect het product terug in de originele verpakking naar **VENTRA**, samen met een beschrijving van het defect, het aankoopbewijs en alle toebehoren.

13. OPSLAG

- We raden aan om de telescopische borstel te reinigen voordat je het gereedschap voor lange tijd opbergt (zie het hoofdstuk "REINIGING").
- Bewaar geen natte onderdelen, aangezien er schimmel of roest kan ontstaan.
- Bewaar de telescopische borstel op een stofvrije plaats die niet wordt blootgesteld aan zonlicht en vochtigheid.
- Bewaar de telescopische borstel niet bij extreem hoge of extreem lage temperaturen. Dit kan het gereedschap beschadigen.
- Rol de slang losjes op.
- Bewaar de telescopische borstel buiten bereik van kleine kinderen.

14. TRANSPORT

- Bescherm het gereedschap tijdens transport tegen trillingen en schokken.

15. VERWIJDERING & RECYCLING

Dit product is ontworpen en vervaardigd met hoogwaardige materialen die kunnen worden gerecycled en hergebruikt.

15.1. Verwijdering van het product



De gebruiker is er verantwoordelijk voor het product op het einde van de levenscyclus naar een dienst voor afvalophaling te brengen.

Door de metalen en niet-metalen onderdelen op de juiste manier te scheiden voor recycling, verwerking en milieuvriendelijke afvoer, worden mogelijke negatieve effecten op de gezondheid en het milieu voorkomen. Tevens wordt het recyclen van de in het product gebruikte materialen ondersteund. De onrechtmatige afdanking van het product door de gebruiker heeft door de wet vastgelegde administratieve sancties tot gevolg. Voor meer gedetailleerde informatie over de recyclage van dit product en de beschikbare ophaalsystemen neem je contact op met de lokale dienst voor afvalophaling of de winkel waar je het product hebt gekocht.

Voldoe aan je wettelijke verplichtingen en draag bij aan de bescherming van het milieu.

15.2. Verwijdering van het verpakkingsmateriaal



Volg de aanwijzingen en markeringen op de verpakking.

Zorg ervoor dat plastic zakken, verpakkingen enz. op een juiste milieuvriendelijke manier worden weggegooid. Deponeer deze materialen niet zomaar bij het normale huisvuil, maar zorg ervoor dat ze worden ingezameld voor hergebruik.

16. GARANTIE & AANSPRAKELIJKHEID

VENTRA garandeert dat dit product gedurende één jaar vanaf de aankoopdatum vrij zal zijn van materiaal- en fabricagefouten. Deze garantie is van toepassing op producten die voor persoonlijke doeleinden worden gebruikt en niet voor commerciële of verhuurdoeleinden. **VENTRA** zal, naar eigen goeddunken, dit product of enig onderdeel van het product dat defect blijkt te zijn tijdens de garantieperiode vervangen of repareren. Vervanging vindt plaats door een nieuw of gerevisieerd product of onderdeel. Als het product niet langer beschikbaar is, kan een vervanging worden gemaakt door een vergelijkbaar product van gelijke of hogere waarde, er wordt geen terugbetaling verleend. Je vervangende product wordt kosteloos aan je geretourneerd en valt gedurende de rest van de garantieperiode onder deze garantie.

Deze garantie is geldig voor de oorspronkelijke koper vanaf de datum van eerste aankoop en is niet overdraagbaar. Een aankoopbewijs is vereist om ondersteuning onder de garantie te verkrijgen.

Deze garantie dekt geen:

- Nalatigheid of misbruik van het product.
- Schade als gevolg van vallen of stoten.
- Gebruik in strijd met de gebruiksinstructies.
- Demontage, reparatie of wijziging door iemand anders dan **VENTRA**.
- Schade veroorzaakt door ongevallen of rampen, zoals brand, overstroming, aardbeving, oorlog, vandalisme of diefstal.
- Schade door onjuist onderhoud en opslag.
- Schade veroorzaakt door verkeerde montage.
- Blootstelling aan ongunstige invloeden van buitenaf, zoals zonlicht.
- Normale slijtage.

Bij beschadigingen veroorzaakt door het niet in acht nemen van deze handleiding, vervalt de garantie. Voor gevolgschade aanvaarden we geen enkele aansprakelijkheid. We aanvaarden geen aansprakelijkheid voor materiële schade of persoonlijk letsel veroorzaakt door ondeskundig gebruik of het niet opvolgen van de veiligheidsvoorschriften. In dergelijke gevallen vervalt de garantie.

VENTRA behoudt zich het recht voor om op elk moment, zonder kennisgeving of verplichting, wijzigingen aan te brengen in de handleiding, kleuren, specificaties, accessoires, materialen en modellen.

Alle rechten voorbehouden. Niets uit deze uitgave mag worden veelevoudigd, verspreid of verzonden in welke vorm of op welke manier dan ook, inclusief fotokopieën, opnamen of andere elektronische of mechanische methoden, zonder de voorafgaande schriftelijke toestemming van de uitgever, behalve in het geval van korte citaten belichaamd in kritische recensies en bepaalde andere niet-commerciële toepassingen die zijn toegestaan door het auteursrecht. Voor toestemmingsaanvragen kun je contact met ons opnemen.