



Handleiding schaduwdoeken

Met een schaduwdoek van 4gardenz® geniet je van het zomerse weer zoals jij het wilt. Je bent verzekert van goede kwaliteit van het product. Het doek is gemaakt van hoge kwaliteit materiaal en afwerking voor veel tuin plezier. We hebben een breed assortiment schaduwdoeken in zowel vormen en maten, maar ook het type stof; waterdoorlatend en waterafstotend. De keuze is afhankelijk van de situatie van gebruik. Als je beschermd wilt zijn tegen direct zonlicht, maar wel ventilatie wilt hebben, dan is de waterdoorlatende stof ideaal. Zoek je beschutting voor zon en een zomerse regenbui dan kun je kiezen voor een waterafstotend schaduwdoek. We zetten de verschillen graag voor je op een rij.

Waterdoorlatend HDPE



- Water en wind doorlatend
- Open structuur, zon kan deels er doorheen
- Materiaal: HDPE* 200 gram/m²
- Rondom dubbele stiknaad
- 30mm hoekpunt van RVS
- Kan horizontaal gemonteerd worden
- Bij grotere doeken zit een naad in het midden
- UV beschermend 85%

Waterafstotend polyester



- Waterafstotend
- Volledig dichte structuur, geeft meer schaduw
- Materiaal: polyester 160 gram/m²
- Rondom dubbele stiknaad
- Niet geschikt bij veel wind (> windkracht 6)
- Altijd schuin ophangen i.v.m. water afloop.
- 30 mm hoekpunten van RVS
- Bij grotere doeken zit een naad in het midden
- UV beschermend 95%

Montage schaduwdoek

Schaduwdoeken zijn eenvoudig om te monteren. Er zijn een aantal punten die je moet weten zodat je optimaal gebruik maakt van de eigenschappen en lang plezier hebt van je schaduwdoek.

Een schaduwdoek wordt gemeten vanaf het uiterste punt van de hoek, van metalen hoek tot metalen hoek. Monteer het ophang oog van het doek niet direct aan het bevestigingspunt, maar altijd een touw er tussen te monteren.

Om een doek goed op te spannen heb je minimaal 30 cm in de lengte nodig en 20 cm in de breedte op iedere hoek. Doe dit met het meegeleverde touw of een metalen spandraad of een ketting. Het is van belang dat er ruimte is om het doek op te spannen en na te spannen. Dit doe je het beste met zogenaamde spanhaken. Gebruik hiervoor bijvoorbeeld onze montagesets.

Een schaduwdoek is concaaf gesneden, dat wil zeggen dat het hol gesneden is voordat het genaaid is. Hierdoor is het doek in het midden smaller dan in de hoeken. Door de concaaf uitgesneden zijden heeft een schaduwdoek een grotere trekweerstand waardoor het spanningen zoals bij wind kan weerstaan.

Montage voorbeelden

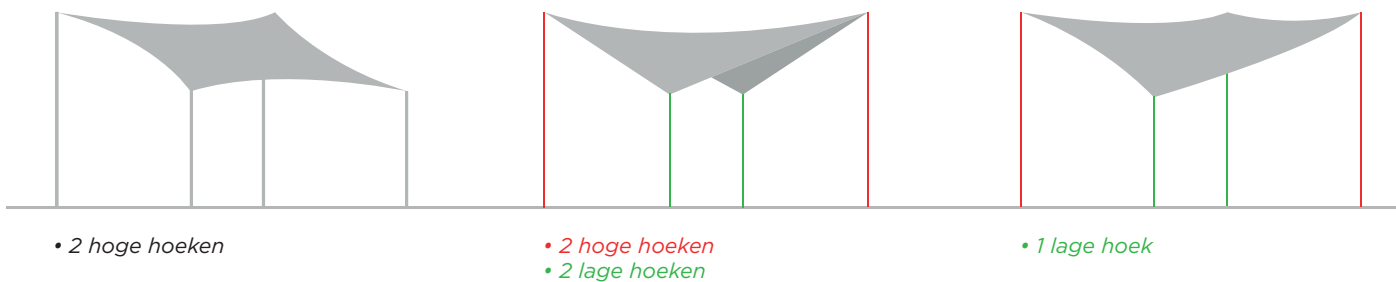

Combineer meerdere doeken om grotere ruimtes te overdekken.

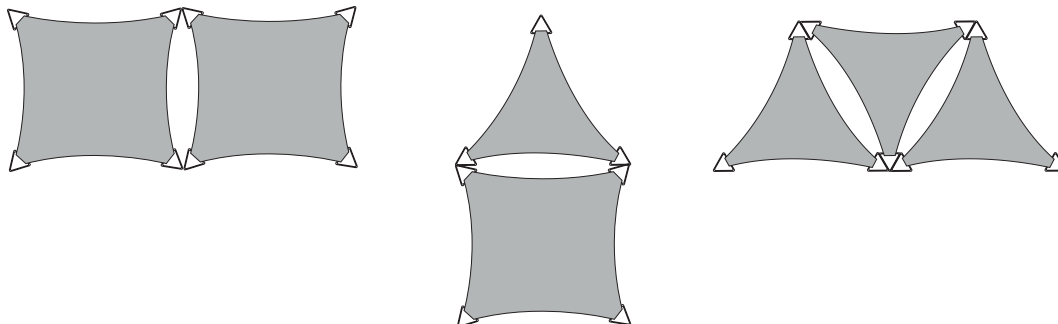

Een waterdoorlatend schaduwdoek heeft een open structuur. Hierdoor valt water direct door het doek heen. Hierdoor is afwaterend ophangen niet noodzakelijk, maar kan wel.

Een waterafstotend schaduwdoek moet voldoende schuin worden opgehangen, zodat water goed afloopt. Wij adviseren minimaal 20 cm per 1 meter doeklengte (20%), maar het beste is 30% afschot om een goede afloop van water te realiseren en waterzakken te voorkomen. Hierdoor wordt de kans op doorlekken geminimaliseerd en blijft het doek mooi strak.

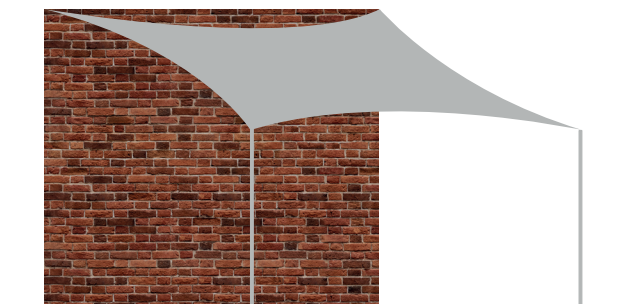

Verduidelijking opspanruimte

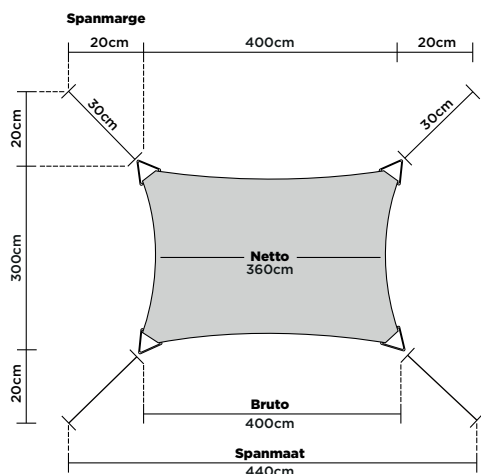

Voorbeeld montage schaduwdoek rechthoek 300x400cm

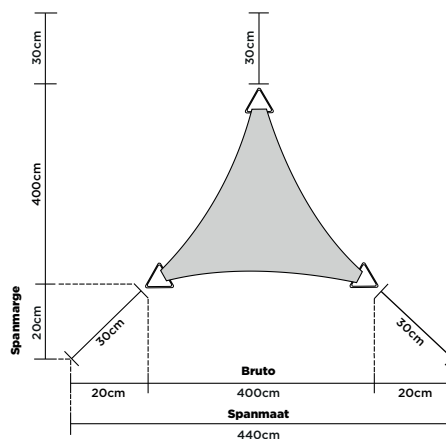

Voorbeeld montage schaduwdoek driehoek 400x400cm



Montagemateriaal

Het schaduwdoek wordt geleverd met montagetouw voor elk hoekpunt maar zonder bevestigingsmateriaal omdat vooraf niet bekend is in welke voor situatie het doek gemonteerd wordt. Wij bieden voor de montage complete montagesets aan. De montagesets bestaan uit kwalitatief hoogwaardige en zwaar uitgevoerde RVS bevestigingsmaterialen, zodat u verzekerd bent van een degelijke montage.

- **Basis montageset:** 8720572201408 4gardenz® RVS Bevestigingset 6 mm
- **Montageset doeken > 25 m2:** 8720572201415 4gardenz® RVS Bevestigingsset 8 mm

Installeren

1. Monteer op minimaal 2 punten een spanbout om het doek te kunnen naspannen.
2. Begin met de eerste hoek van het doek en maak deze vast.
3. Zorg ervoor dat het schaduwdoek gecentreerd is tussen de bevestigingspunten en spanning heeft van punt naar punt. (zie ook uitleg tekening spanruimte).
4. Zet zo alle hoeken vast en controleer of het doek vouw-vrij is te op te spannen.
5. Afwijkingen van spanrichting leiden tot de vorming van plooien in het doek en een schaduwdoek moet kreukvrij en mooi strak gespannen zijn.

LET OP:

Een waterdicht schaduwdoek geeft bescherming tegen regen, maar dan moet de minimale afloop hebben van 20 a 30 cm per meter hoogte zijn, want het regenwater moet kunnen weglopen.

Als je dit niet doet kunnen er waterzakken ontstaan, waardoor het doek uitrekt en er permanente schade ontstaat. Controleer dit door er water op te spuiten met een tuinslang.

Montage tussen palen

Als je twijfelt over de stevigheid van de muur of ophangpunten, adviseren we om palen te plaatsen.

Kies voor een stevige metalen of hardhouten paal, afhankelijk van uw keuze en situatie

Graaf of boor een fundering. We adviseren een diepte van minimaal 80 cm

Plaats de paal onder een hoek van minimaal 10° in tegenovergestelde richting van het doek.

Op deze manier kan deze extra kracht weerstaan.

Zet de paal vast in een fundering van beton om buiging te voorkomen

Gebruik genoeg spanruimte en meet vooraf goed, rekening houdend met opspanruimte (een paal in fundering kan niet makkelijk worden veranderd).

Onderhoud

De stof van schaduwdoeken is eenvoudig te reinigen met lauw water, een zachte borstel en groene zeep.

Een schaduwdoek kan veel regen en wind verdragen. Echter, bij sterke wind (vanaf windkracht 6) en bij sneeuwval adviseren wij ook een waterdoorlatend doek te verwijderen.

Om de levensduur te bevorderen raden wij aan het schaduwdoek na de zomer naar binnen te halen en in het voorjaar weer op te hangen.

Zorg dat het schaduwdoek goed droog is voordat het wordt opgeborgen.

LET OP: *Stop het schaduwdoek nooit in de wasmachine!*



Manuel toiles d'ombrage

Avec une voile d'ombrage 4gardenz®, profitez pleinement de l'été. La qualité de nos produits est garantie. Fabriquée avec des matériaux et des finitions haut de gamme, notre voile vous assure un confort optimal dans votre jardin. Nous proposons une large gamme de voiles d'ombrage de formes et de dimensions variées, ainsi que différents types de tissus : perméables ou imperméables. Le choix dépend de l'utilisation prévue. Pour une protection contre le soleil tout en conservant une bonne ventilation, optez pour un tissu perméable. Pour une protection contre le soleil et les averses estivales, choisissez une voile d'ombrage imperméable. Nous sommes à votre disposition pour vous présenter les différentes options.

Toiles d'ombrage perméables



- Perméable à l'eau et au vent
- Structure ouverte, laisse passer partiellement la lumière du soleil
- Matériau : PEHD* 200 g/m²
- Double couture sur tout le pourtour
- Coins en acier inoxydable de 30 mm
- Possibilité de montage horizontal
- Les toiles de grande taille comportent une couture centrale
- Protection UV 85 %

Polyester hydrofuge



- Hydrofuge
- Structure totalement opaque, offre une protection solaire optimale
- Matière : polyester 160 g/m²
- Coutures doubles sur tout le pourtour
- Ne convient pas aux vents forts (force 6 ou supérieure)
- Toujours suspendre en biais pour permettre l'écoulement de l'eau.
- Équerres de fixation en acier inoxydable de 30 mm
- Les toiles de grande taille comportent une couture centrale
- Protection UV 95 %

Installation d'une voile d'ombrage

Les voiles d'ombrage sont faciles à installer. Voici quelques points importants à connaître pour optimiser leur utilisation et profiter longtemps de votre voile.

La longueur d'une voile d'ombrage se mesure d'un coin à l'autre, d'un angle métallique à l'autre. Ne fixez pas l'œillet de suspension directement au point d'attache, mais passez toujours une corde entre les deux.

Pour bien tendre la voile, prévoyez au moins 30 cm de longueur et 20 cm de largeur à chaque coin. Utilisez la corde fournie, un câble de tension métallique ou une chaîne. Il est important de prévoir suffisamment d'espace pour tendre et retendre la voile. L'utilisation de crochets de tension est recommandée. Nos kits de fixation, par exemple, vous permettront de les utiliser.

Une voile d'ombrage est coupée concave, c'est-à-dire qu'elle est évidée avant d'être cousue. De ce fait, elle est plus étroite au centre qu'aux angles. Grâce à ses côtés découpés en biseau, une toile d'ombrage possède une plus grande résistance à la traction, lui permettant de résister à des contraintes telles que celles causées par le vent.

Exemples de montage

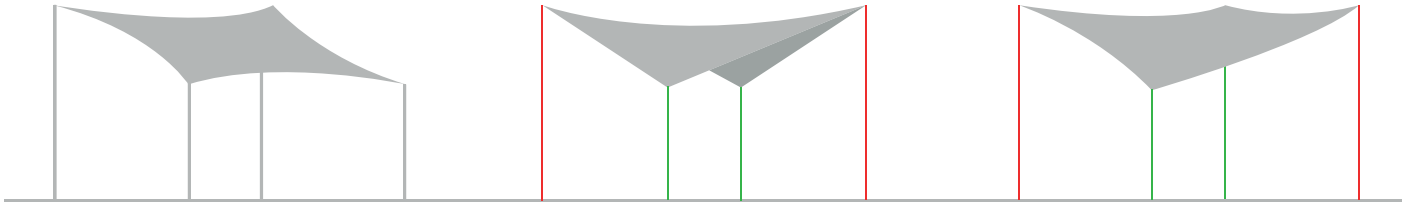

• 2 coins hauts

• 2 coins hauts
• 2 coins bas

• 1 coin bas

Combiner plusieurs toiles pour couvrir de plus grandes surfaces

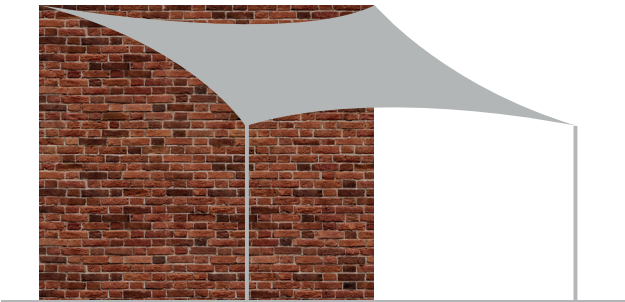
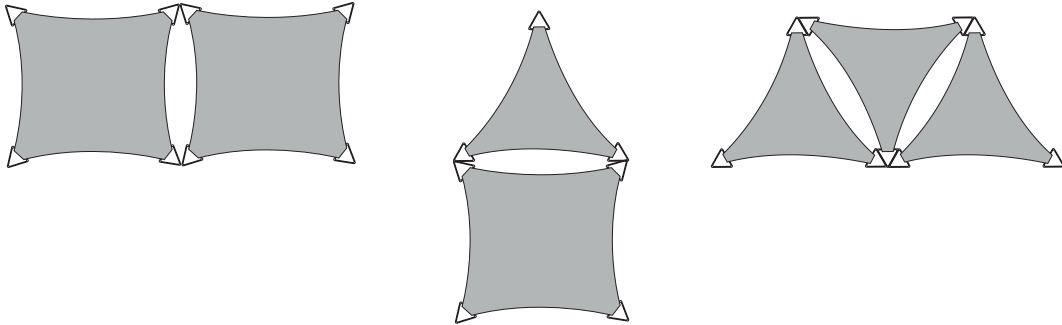

Une toile d'ombrage perméable a une structure ouverte. Par conséquent, l'eau tombe directement à travers le tissu. Une suspension étanche à l'eau n'est donc pas nécessaire, mais elle ne peut certainement pas faire de mal.

Une voile d'ombrage hydrofuge Il est indispensable de l'installer avec une inclinaison suffisante pour permettre un bon écoulement de l'eau. Nous recommandons une pente minimale de 20 cm par mètre de longueur de tissu (20 %), mais une pente de 30 % est optimale pour garantir un drainage efficace et éviter la formation de poches d'eau. Ceci minimise les risques de fuites et maintient le tissu bien tendu.

Clarification de la zone de serrage

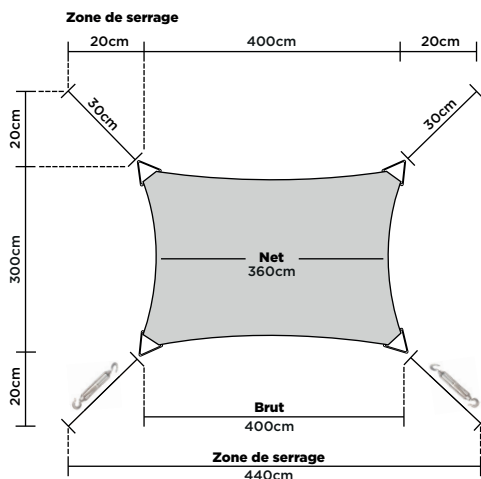

Exemple montage toile d'ombrage rectangle 300x400cm

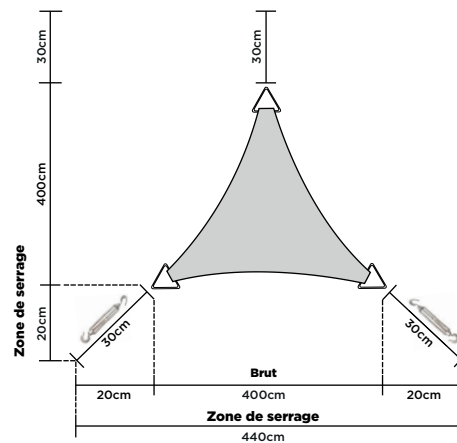

Exemple montage toile d'ombrage triangle 400x400cm



Matériel de fixation

La voile d'ombrage est fournie avec des cordes de fixation pour chaque coin, mais sans visserie, car son emplacement précis n'est pas connu à l'avance. Nous proposons des kits de fixation complets. Ces kits sont composés de visserie en acier inoxydable haute qualité et robuste, garantissant une installation solide.

- **Kit de fixation standard:** 8720572201408 Kit de fixation en acier inoxydable 4gardenz® 6 mm
- **Kit de fixation pour toiles de plus de 25 m2:** 8720572201415 Kit de fixation en acier inoxydable 4gardenz® 8 mm

Installation

1. Fixez un boulon de tension à au moins deux points pour retendre la toile.
2. Commencez par le premier coin de la toile et fixez-le.
3. Assurez-vous que la voile d'ombrage est bien centrée entre les points de fixation et que la tension est uniforme. (Voir également le schéma explicatif de la zone de tension).
4. Fixez tous les coins de la même manière et vérifiez que la toile peut être tendue sans plis.
5. Tout écart par rapport au sens de tension entraîne la formation de plis dans la toile ; une voile d'ombrage doit être parfaitement tendue et sans plis.

REMARQUE:

Une voile d'ombrage imperméable protège de la pluie, mais elle doit présenter une pente minimale de 20 à 30 cm par mètre de hauteur pour permettre l'écoulement de l'eau.

À défaut, des poches d'eau peuvent se former, déformer la toile et l'endommager de façon permanente. Pour vérifier son étanchéité, arrosez-la avec un tuyau d'arrosage.

Montage entre poteaux

En cas de doute sur la solidité du mur ou des points de suspension, nous recommandons l'installation de poteaux. Choisissez un poteau robuste en métal ou en bois dur, selon vos préférences et la situation. Creusez ou forez une fondation. Nous recommandons une profondeur d'au moins 80 cm.

Placez le poteau à un angle d'au moins 10° dans le sens opposé à la toile. Ainsi, il pourra résister à une force supplémentaire. Fixez le poteau dans une fondation en béton pour éviter toute déformation. Prévoyez un jeu de tension suffisant et mesurez soigneusement au préalable, en tenant compte de ce jeu (un poteau scellé dans une fondation ne peut pas être facilement déplacé).

Entretien

Le tissu des voiles d'ombrage se nettoie facilement à l'eau tiède, à l'aide d'une brosse douce et de savon vert. Une voile d'ombrage résiste aux fortes pluies et au vent. Toutefois, en cas de vents forts (à partir de force 6) et de chutes de neige, il est conseillé de retirer même une voile perméable à l'eau. Pour prolonger sa durée de vie, nous recommandons de rentrer la voile d'ombrage après l'été et de la réinstaller au printemps. Assurez-vous que la voile d'ombrage soit parfaitement sèche avant de la ranger.

ATTENTION: *Ne jamais mettre la toile d'ombrage dans la machine à laver !*



Manual shade sail

With a shade sail from 4gardenz®, you can enjoy the summer weather exactly the way you want. You are assured of high product quality. The sail is made of high-quality material and finish for lots of garden enjoyment. We have a wide range of shade sails in various shapes and sizes, as well as fabric types: water-permeable and water-repellent. The choice depends on the intended use. If you want protection from direct sunlight but still desire ventilation, the water-permeable fabric is ideal. If you are looking for shelter from the sun and a summer rain shower, you can choose a water-repellent shade sail. We are happy to outline the differences for you.

Water-permeable shade sail



- Water and wind permeable
- Open structure, sunlight can partially pass through
- Material: HDPE* 200 grams/m²
- Double stitching all around
- 30mm stainless steel corner
- Can be mounted horizontally
- Larger canvases have a seam in the middle
- UV protection 85%

Water-repellent polyester



- Water-repellent
- Fully opaque structure, provides more shade
- Material: polyester 160 g/m²
- Double stitching all around
- Not suitable in strong winds (> wind force 6)
- Always hang at an angle to allow water runoff.
- 30 mm stainless steel corner brackets
- Larger canvases have a seam in the middle
- UV protection 95%

Shade Sail Installation

Shade sails are easy to install. There are a few points you need to know to ensure you make optimal use of their features and enjoy your shade sail for a long time.

A shade sail is measured from the outermost point of the corner, from metal corner to metal corner. Do not mount the sail's suspension eye directly to the attachment point, but always mount a rope in between.

To properly tension a sail, you need at least 30 cm in length and 20 cm in width at each corner. Do this using the supplied rope, a metal tension wire, or a chain. It is important that there is room to tension and re-tension the sail. This is best done using so-called tension hooks.

For this, use our mounting kits, for example.

A shade sail is cut concavely, meaning it is hollowed out before being sewn. As a result, the sail is narrower in the middle than at the corners. Due to the concave-cut sides, a shade cloth has greater tensile strength, allowing it to withstand stresses such as those caused by wind.

Installation examples

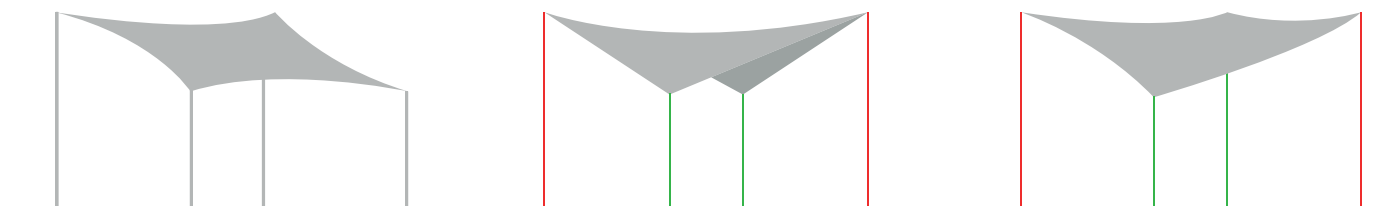

• Two high corners

• two high corners
• two low corners

• one low corner

Combine several shade sail to cover larger areas

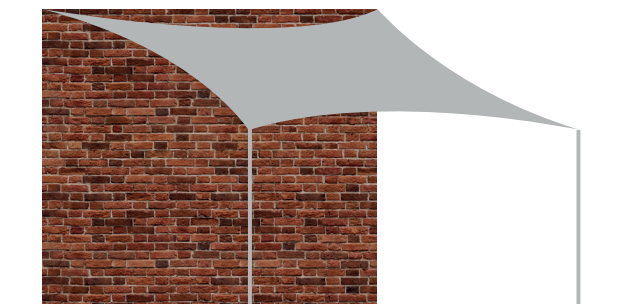
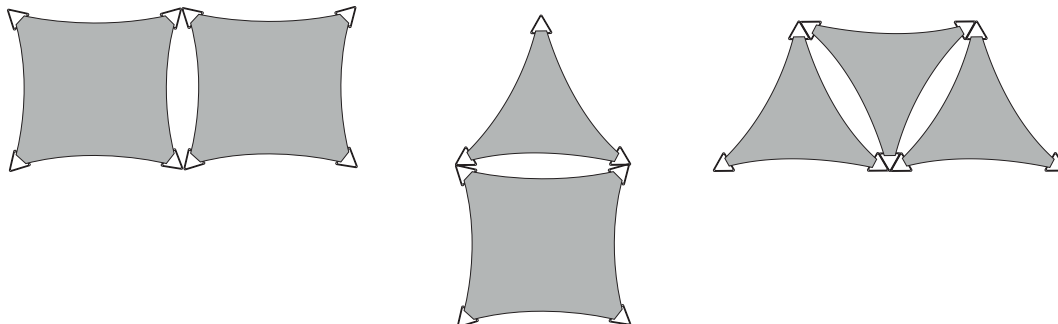

A water-permeable shade cloth It has an open structure. As a result, water passes directly through the fabric. Therefore, hanging it up to drain is not necessary, but it is possible. een open structuur. Hierdoor valt water direct door het doek heen. Hierdoor is afwaterend ophangen niet noodzakelijk, maar kan wel.

A water-repellent shade cloth It must be hung at a sufficient angle so that water runs off properly. We recommend a minimum of 20 cm per 1 meter of fabric length (20%), but a 30% slope is best to ensure good water drainage and prevent water pockets. This minimizes the risk of leakage and keeps the fabric nice and taut.

Diagram of tensioning area

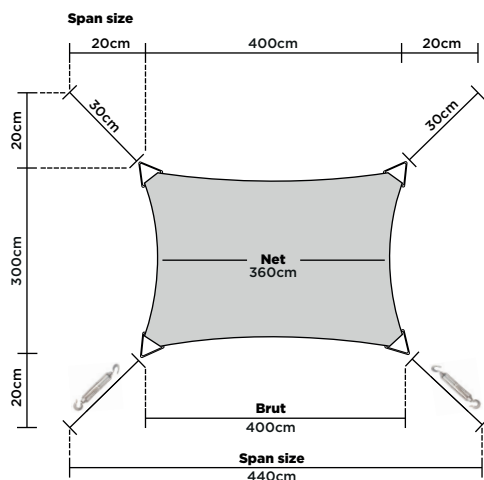

Example shade sail installation rectangular 300x400

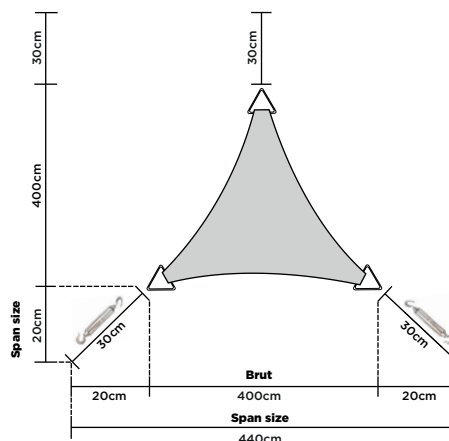

Example shade sail installation triangle 400x400cm



Mounting material

The shade sail is supplied with mounting rope for each corner but without mounting hardware, as the specific situation in which the sail will be installed is not known in advance. We offer complete mounting kits for installation. The mounting kits consist of high-quality, heavy-duty stainless steel fasteners, ensuring a solid installation.

- **Basic mounting set:** 8720572201408 4gardenz® Stainless Steel Mounting Set 6 mm
- **Mounting set for canvases > 25 m2:** 8720572201415 4gardenz® Stainless Steel Mounting Set 8 mm

Installation:

1. Mount a tension bolt at at least two points to be able to retension the canvas.
2. Start with the first corner of the canvas and secure it.
3. Ensure that the shade cloth is centered between the attachment points and has tension from point to point. (See also explanation of tensioning area in the drawing).
4. Secure all corners in this way and check if the canvas can be tensioned without creases.
5. Deviations in the tension direction lead to the formation of creases in the fabric, and a shade sail must be wrinkle-free and stretched beautifully taut.

PLEASE NOTE:

A waterproof shade sail provides protection against rain, but it must have a minimum slope of 20 to 30 cm per meter of height, because rainwater needs to be able to drain away.

If you do not do this, water pockets can form, causing the fabric to stretch and resulting in permanent damage. Check this by spraying water on it with a garden hose.

Mounting between posts

If you have doubts about the strength of the wall or suspension points, we recommend installing posts. Choose a sturdy metal or hardwood post, depending on your choice and situation. Dig or drill a foundation. We recommend a depth of at least 80 cm. Place the post at an angle of at least 10° in the opposite direction of the canvas. This way, it can withstand extra force. Secure the post in a concrete foundation to prevent bending. Use sufficient tensioning space and measure carefully beforehand, taking tensioning space into account (a post in a foundation cannot be easily changed).

Maintenance

The fabric of shade sails is easy to clean with lukewarm water, a soft brush, and green soap. A shade sail can withstand heavy rain and wind. However, in strong winds (from wind force 6) and during snowfall, we advise removing even a water-permeable sail. To extend its lifespan, we recommend taking the shade sail indoors after the summer and hanging it up again in the spring. Ensure the shade sail is completely dry before storage.

PLEASE NOTE: *Never put the shade cloth in the washing machine!*



Anleitung Sonnensegel

Mit einem Sonnensegel von 4gardenz® genießen Sie den Sommer ganz nach Ihren Wünschen. Sie können sich auf höchste Produktqualität verlassen. Das Segel ist aus hochwertigem Material gefertigt und erstklassig verarbeitet – für langanhaltende Freude in Ihrem Garten. Wir bieten eine große Auswahl an Sonnensegeln in verschiedenen Formen und Größen sowie aus wasserdurchlässigem und wasserabweisendem Material. Die Wahl hängt vom Verwendungszweck ab. Wenn Sie Schutz vor direkter Sonneneinstrahlung wünschen, aber dennoch für Belüftung sorgen möchten, ist ein wasserdurchlässiges Gewebe ideal. Suchen Sie hingegen Schutz vor Sonne und leichten Sommerregen, wählen Sie ein wasserabweisendes Sonnensegel. Gerne erläutern wir Ihnen die Unterschiede.

Wasserdurchlässiges HDPE



- Wasser- und winddurchlässig
- Offene Struktur, teilweiser Lichteinfall
- Material: HDPE* 200 g/m²
- Doppelt vernäht
- 30 mm Edelstahl-Ecken
- Horizontal montierbar
- Größere Planen mit Mittelnaht
- UV-Schutz 85 %

Wasserabweisendes Polyester



- Wasserabweisend
- Vollständig blickdicht, bietet mehr Schatten
- Material: Polyester 160 g/m²
- Rundum doppelt vernäht
- Nicht geeignet bei starkem Wind (Windstärke > 6)
- Immer schräg aufhängen, damit das Wasser ablaufen kann
- 30 mm Edelstahl-Eckwinkel
- Größere Planen haben eine Naht in der Mitte
- UV-Schutz 95 %

Montage von Sonnensegeln

Sonnensegel sind einfach zu montieren. Um die Vorteile optimal zu nutzen und lange Freude an Ihrem Sonnensegel zu haben, sollten Sie einige Punkte beachten.

Die Länge eines Sonnensegels wird von Ecke zu Ecke gemessen. Befestigen Sie die Aufhängeöse des Segels nicht direkt am Befestigungspunkt, sondern immer ein Seil dazwischen.

Für die richtige Spannung benötigen Sie an jeder Ecke mindestens 30 cm Länge und 20 cm Breite. Verwenden Sie dazu das mitgelieferte Seil, einen Spanndraht oder eine Kette. Achten Sie darauf, dass genügend Spielraum zum Spannen und Nachspannen des Segels vorhanden ist. Dies gelingt am besten mit sogenannten Spannhaken. Nutzen Sie hierfür beispielsweise unsere Montagesets.

Ein Sonnensegel ist konkav geschnitten, d. h. es wird vor dem Nähen ausgehöhlt. Dadurch ist das Segel in der Mitte schmaler als an den Ecken. Durch die konkavförmig eingeschnittenen Seiten weist ein Schattierungstuch eine höhere Zugfestigkeit auf, wodurch es Belastungen wie beispielsweise durch Wind standhält.

Beispiele für die Anbringung

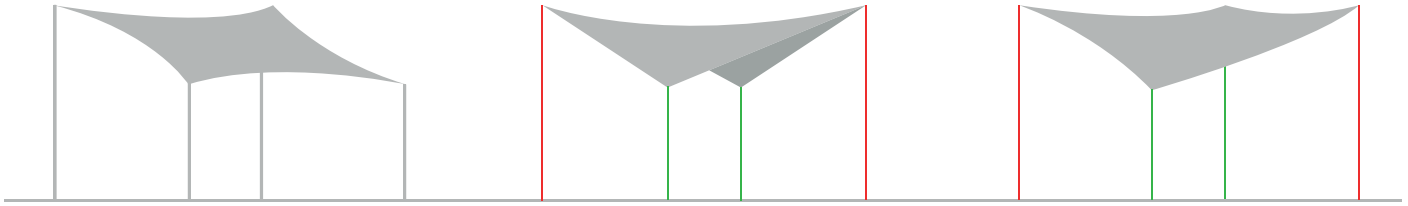

• 2 hohe Ecken

• 2 hohe Ecken
• 2 niedrige Ecken

• 1 niedrige Ecke

Kombinieren Sie mehrere Segel zum Überspannen größerer Flächen

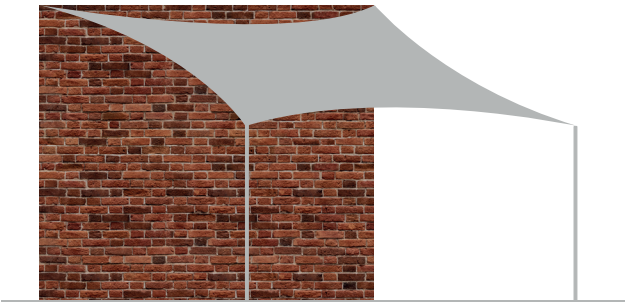
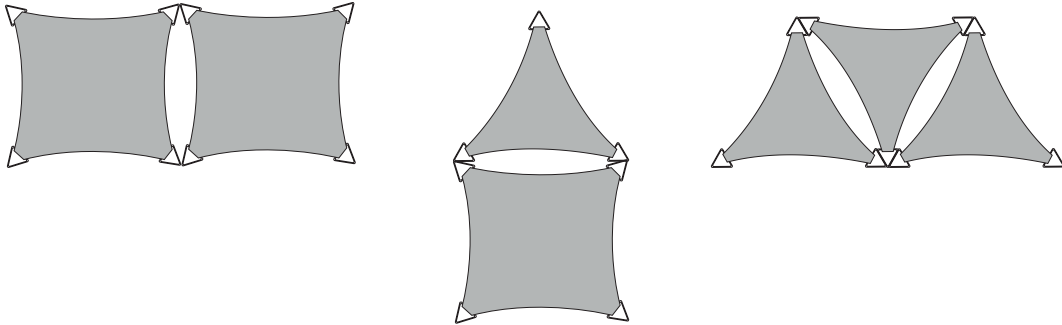

Ein wasserdurchlässiges Schattierungstuch Es hat eine offene Struktur. Dadurch kann Wasser direkt durch den Stoff hindurchfließen. Daher ist es nicht notwendig, es zum Abtropfen aufzuhängen, aber es ist möglich.

Ein wasserabweisendes Schattierungstuch Der Stoff muss in einem ausreichenden Winkel aufgehängt werden, damit das Wasser gut ablaufen kann. Wir empfehlen ein Gefälle von mindestens 20 cm pro Meter Stofflänge (20 %), optimal sind jedoch 30 % Gefälle, um eine gute Entwässerung zu gewährleisten und Staunässe zu vermeiden. Dadurch wird das Risiko von Undichtigkeiten minimiert und der Stoff bleibt straff gespannt.

Verdeutlichung des überspannten Raums

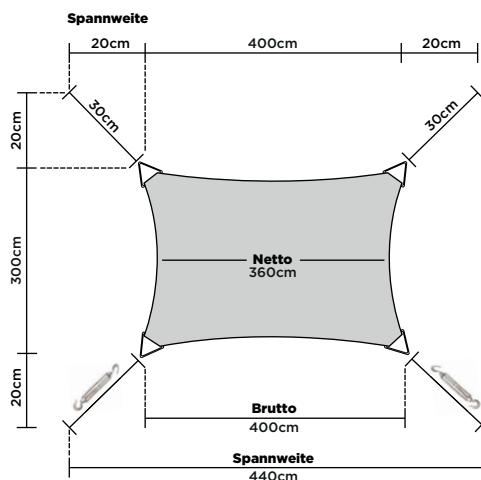

Beispiel Montage Sonnensegel rechteckig 300x400 cm

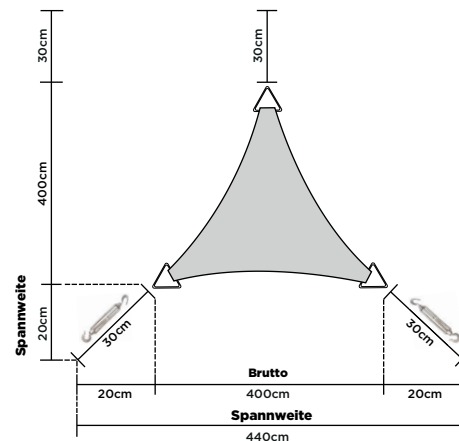

Beispiel Montage Sonnensegel dreieck 400x400cm



Montagemateriaal

Het schaduwdoek wordt geleverd met montagetouw voor elk hoekpunt maar zonder bevestigingsmateriaal omdat vooraf niet bekend is in welke voor situatie het doek gemonteerd wordt. Wij bieden voor de montage complete montagesets aan. De montagesets bestaan uit kwalitatief hoogwaardige en zwaar uitgevoerde RVS bevestigingsmaterialen, zodat u verzekerd bent van een degelijke montage.

- **Basis montageset:** 8720572201408 4gardenz® RVS Bevestigingset 6 mm
- **Montageset doeken > 25 m2:** 8720572201415 4gardenz® RVS Bevestigingsset 8 mm

Installeren

1. Monteer op minimaal 2 punten een spanbout om het doek te kunnen naspannen.
2. Begin met de eerste hoek van het doek en maak deze vast.
3. Zorg ervoor dat het schaduwdoek gecentreerd is tussen de bevestigingspunten en spanning heeft van punt naar punt. (zie ook uitleg tekening spanruimte).
4. Zet zo alle hoeken vast en controleer of het doek vouw-vrij is te op te spannen.
5. Afwijkingen van spanrichting leiden tot de vorming van plooiën in het doek en een schaduwdoek moet kreukvrij en mooi strak gespannen zijn.

LET OP:

Een waterdicht schaduwdoek geeft bescherming tegen regen, maar dan moet de minimale afloop hebben van 20 a 30 cm per meter hoogte zijn, want het regenwater moet kunnen weglopen.

Als je dit niet doet kunnen er waterzakken ontstaan, waardoor het doek uitrekt en er permanente schade ontstaat. Controleer dit door er water op te spuiten met een tuinslang.

Montage tussen palen

Als je twijfelt over de stevigheid van de muur of ophangpunten, adviseren we om palen te plaatsen.

Kies voor een stevige metalen of hardhouten paal, afhankelijk van uw keuze en situatie

Graaf of boor een fundering. We adviseren een diepte van minimaal 80 cm

Plaats de paal onder een hoek van minimaal 10° in tegenovergestelde richting van het doek.

Op deze manier kan deze extra kracht weerstaan.

Zet de paal vast in een fundering van beton om buiging te voorkomen

Gebruik genoeg spanruimte en meet vooraf goed, rekening houdend met opspanruimte (een paal in fundering kan niet makkelijk worden veranderd).

Onderhoud

De stof van schaduwdoeken is eenvoudig te reinigen met lauw water, een zachte borstel en groene zeep.

Een schaduwdoek kan veel regen en wind verdragen. Echter, bij sterke wind (vanaf windkracht 6) en bij sneeuwval adviseren wij ook een waterdoorlatend doek te verwijderen.

Om de levensduur te bevorderen raden wij aan het schaduwdoek na de zomer naar binnen te halen en in het voorjaar weer op te hangen.

Zorg dat het schaduwdoek goed droog is voordat het wordt opgeborgen.

LET OP: Stop het schaduwdoek nooit in de wasmachine!