

WIGGO



Handleiding Vaatwasser

- Instructies
- Veiligheidshandleiding
- Installatie handleiding

Modellen

WD-F6148B

Handleiding

wiggo.eu

5 JAAR
GARANTIE

Groetjes!



Sluit je aan bij onze gemeenschap!

Dank je wel dat je ons toelaat om samen met jou te koken en deel uit te maken van jouw warme keuken. We zijn ontzettend blij om jou binnen onze Wiggo-gemeenschap te hebben en kunnen niet wachten om nog meer positiviteit naar jouw plek te brengen.

Laat je creativiteit de vrije loop en maak een selfie met je nieuwe kookmaatje om geweldige prijzen te winnen bij ons.

Vergeet ons niet te taggen! @wiggo_eu

Op verse maaltijden!

**Krijg alle
ondersteuning
die je nodig
hebt!**



SCAN MIJ NAAR

**Download de meest recente versie
van deze handleiding!**

wiggo.eu/support/downloads/



SCAN MIJ NAAR

Registreer uw product!

wiggo.eu/support/register/



SCAN MIJ NAAR

Lees de garantievoorwaarden!

docs.wiggo.eu/books/mzsp/



SCAN MIJ NAAR

**Vul het
serviceaanvraagformulier in!**

wiggo.eu/support/services/service-request-form/



SCAN MIJ NAAR

**Vul het
onderdelenaanvraagformulier in!**

wiggo.eu/support/services/part-request-form/

ONZE DIENSTEN

**Snelle
bezorging**



Onderhoud



**Snelle
reparatie**



Installatie



Lees eerst de gebruikershandleiding!

Beste klant,

Wij willen dat u het maximale uit dit product haalt, dat in moderne faciliteiten op basis van hoge kwaliteit wordt vervaardigd.

Lees daarom deze handleiding zorgvuldig door voordat u het product gebruikt en bewaar de handleiding voor toekomstig gebruik. Als u het product aan iemand anders overdraagt, stuur het dan samen met de gebruikershandleiding terug.

De gebruikershandleiding helpt u het product correct en veilig te gebruiken.

- Lees de gebruikershandleiding voordat u het product installeert en gebruikt.
- Het is absoluut noodzakelijk om de veiligheidsinstructies te respecteren.
- Bewaar de gebruikershandleiding op een handige plaats voor eventuele toekomstige behoeften.
- Lees ook de andere documenten die bij het product worden geleverd.

De fabrikant aanvaardt geen enkele aansprakelijkheid voor schade of brand veroorzaakt door mogelijke problemen die voortvloeien uit het niet opvolgen van de instructies in deze handleiding.

Neem bij vragen contact op met het geautoriseerde servicecentrum.

Houd er rekening mee dat deze gebruikershandleiding ook van toepassing kan zijn op andere versies.

Er kunnen verschillen zijn tussen de versies vanwege verschillende fabrikanten, maar de reinigings- en onderhoudsomstandigheden zijn hetzelfde.

Volgens de wet is de klant verplicht om de laatste versie van de handleiding online te bekijken op docs.wiggo.eu, aangezien de handleiding regelmatig wordt bijgewerkt.

In de gebruikershandleiding gebruikte symbolen en hun bijbehorende betekenis:

Verklaring van symbolen:

In deze gebruikershandleiding worden de volgende symbolen gebruikt.



Belangrijke informatie of nuttige instructies over het gebruik van dit apparaat



Waarschuwing voor hete oppervlakken



Waarschuwing voor elektrische schokken



Waarschuwing voor levensbedreigende situaties en materiële schade



Waarschuwing voor brandgevaar



Vanaf de productiedatum is dit product getest en in overeenstemming bevonden met de specificaties van de CE-markering

Inhoud

VEILIGHEIDSINFORMATIE

PRODUCTOVERZICHT

UW VAATWASSER GEBRUIKEN

- Het zout in de ontharder laden
- Tips voor het laden van mandjes

ONDERHOUD EN REINIGING

- Externe zorg
- Interne zorg
- Zorg voor de vaatwasser

INSTALLATIE INSTRUCTIE

- Stroomaansluiting
- Watertoevoer en -afvoer
- Aansluiting van afvoerslangen
- Het apparaat positioneren
- Vrijstaande installatie

TIPS VOOR HET OPLOSSEN VAN PROBLEMEN

- Beschikbaarheid van reserveonderdelen

HET LADEN VAN DE MANDEN

- Bestekrek Gebruikte tips

OPMERKING:

- Als u het gedeelte over PROBLEMEN OPLOSSEN TIPS doorneemt, kunt u een aantal veelvoorkomende problemen zelf oplossen.
- Als u de problemen niet zelf kunt oplossen, vraag dan om hulp van een professionele technicus.
- De fabrikant volgt een beleid van voortdurende ontwikkeling en actualisering van het product en kan wijzigingen aanbrengen zonder voorafgaande kennisgeving.
- Als u deze kwijtraakt of verouderd bent, kunt u een nieuwe gebruikershandleiding ontvangen van de fabrikant of de verantwoordelijke leverancier.

WAARSCHUWING:

Volg bij het gebruik van uw vaatwasser de onderstaande voorzorgsmaatregelen:

- Installatie en reparatie mogen alleen worden uitgevoerd door een gekwalificeerde technicus
- Dit apparaat is bedoeld voor gebruik in huishoudelijke en soortgelijke toepassingen, zoals:
 - personeelskeukens in winkels, kantoren en andere werkomgevingen;
 - boerderijen;
 - door klanten in hotels, motels en andere residentiële omgevingen;
 - bed & breakfast-achtige omgevingen.
- Dit apparaat kan worden gebruikt door kinderen van 8 jaar en ouder en door personen met verminderde lichamelijke, zintuiglijke of geestelijke vermogens of een gebrek aan ervaring en kennis, als zij onder toezicht staan of instructies hebben gekregen over het veilige gebruik van het apparaat en de gevaren begrijpen. betrokken.
- Kinderen mogen niet met het apparaat spelen. Reiniging en gebruikersonderhoud mogen niet door kinderen zonder toezicht worden uitgevoerd. (Voor EN60335-1)
- Dit apparaat is niet bedoeld voor gebruik door personen (inclusief kinderen) met verminderde fysieke, zintuiglijke of mentale capaciteiten, of een gebrek aan ervaring en kennis, tenzij ze toezicht hebben gekregen of instructies hebben gekregen over het gebruik van het apparaat door een persoon die verantwoordelijk is voor hun veiligheid. (Voor IEC60335-1)
- Verpakkingsmateriaal kan gevaarlijk zijn voor kinderen!
- Er moet toezicht gehouden worden op kinderen om ervoor te zorgen dat ze niet met het apparaat spelen.
- Dit apparaat is uitsluitend bedoeld voor huishoudelijk gebruik binnenshuis.
- Ter bescherming tegen het risico van een elektrische schok mag u het apparaat, het snoer of de stekker niet onderdompelen in water of een andere vloeistof.
- Haal de stekker uit het stopcontact voordat u het apparaat reinigt en onderhoudt. Gebruik een zachte doek, bevochtigd met milde zeep, en gebruik vervolgens een droge doek om het apparaat opnieuw af te vegen.
- Als het netsnoer beschadigd is, moet het worden vervangen door de fabrikant, zijn serviceagent of een vergelijkbaar gekwalificeerd persoon om gevaar te voorkomen.



Aardingsinstructies

- Dit apparaat moet geaard zijn. In het geval van een storing of defect zal aarding het risico op een elektrische schok verminderen door een pad met de minste weerstand van elektrische stroom te bieden. Dit apparaat is uitgerust met een aardingsstekker.
- De stekker moet worden aangesloten op een geschikt stopcontact dat is geïnstalleerd en geaard in overeenstemming met alle plaatselijke codes en verordeningen.

- Een onjuiste aansluiting van de aardgeleider van de apparatuur kan leiden tot het risico van een elektrische schok.
- Neem contact op met een gekwalificeerde elektricien of servicevertegenwoordiger als u twijfelt of het apparaat goed geaard is.
- Wijzig de bij het apparaat geleverde stekker niet als deze niet in het stopcontact past.
- Laat een geschikt stopcontact installeren door een gekwalificeerde elektricien.
- Ga niet op de deur of het afdruiprek van de vaatwasser zitten en ga er niet op staan.
- Gebruik uw vaatwasser alleen als alle behuizingspanelen goed op hun plaats zitten.
- Open de deur zeer voorzichtig als de vaatwasser in werking is; er bestaat gevaar dat er water naar buiten spuit.
- Plaats geen zware voorwerpen op de geopende deur en ga er ook niet op staan. Het apparaat kan naar voren kantelen.
- Bij het laden van te wassen artikelen:
 - 1) Plaats scherpe voorwerpen zo dat het niet waarschijnlijk is dat ze de deurafdichting beschadigen;
 - 2) Waarschuwing: Messen en ander keukengerei met scherpe punten moeten met de punten naar beneden in de mand worden geladen of in een horizontale positie worden geplaatst.
- Sommige vaatwasmiddelen zijn sterk alkalisch. Ze kunnen uiterst gevaarlijk zijn als ze worden ingeslikt. Vermijd contact met de huid en ogen en houd kinderen uit de buurt van de vaatwasser als de deur open staat.
- Controleer of er geen wasmiddelresten achterblijven na voltooiing van de wascyclus.
- Was geen plastic voorwerpen, tenzij ze gemarkeerd zijn met "vaatwasmachinebestendig" of iets soortgelijks.
- Voor ongemarkeerde plastic artikelen die niet zo gemarkeerd zijn, raadpleegt u de aanbevelingen van de fabrikant.
- Gebruik alleen was- en glansmiddelen die aanbevolen zijn voor gebruik in een automatische vaatwasser.
- Gebruik nooit zeep, wasmiddel of handwasmiddel in uw vaatwasser.
- De deur mag niet open blijven staan, omdat dit de kans op struikelen vergroot.
- Tijdens de installatie mag de voeding niet overmatig of gevaarlijk worden gebogen of platgedrukt.
- Knoei niet met de bedieningselementen.
- Het toestel dient met nieuwe slangensets op de hoofdwaterrkraan te worden aangesloten. Oude sets mogen niet worden hergebruikt.
- Om energie te besparen, schakelt het apparaat in de stand-bymodus automatisch uit na 15 minuten zonder enige tussenkomst van de gebruiker.
- Het maximaal aantal te wassen couverts is 12.
- De maximaal toegestane waterinlaatdruk bedraagt 1 MPa. De minimaal toegestane waterinlaatdruk is 0,04 MPa.



Beschikbaarheid

- Voor het weggooien van de verpakking en het apparaat kunt u terecht bij een recyclingcentrum. Snijd daarom de voedingskabel af en maak de deursluitinrichting onbruikbaar.
- Kartonnen verpakkingen zijn gemaakt van gerecycled papier en moeten voor recycling bij de oudpapierinzameling worden gegooid.
- Door ervoor te zorgen dat dit product op de juiste manier wordt afgevoerd, helpt u potentiële negatieve gevolgen voor het milieu en de menselijke gezondheid te voorkomen, die anders zouden kunnen worden veroorzaakt door een onjuiste afvalverwerking van dit product.
- Voor meer gedetailleerde informatie over recycling van dit product kunt u contact opnemen met uw plaatselijke stadskantoor en de dienst voor huishoudelijk afval.



- **VERWIJDERING: Gooi dit product niet weg als ongesorteerd gemeentelijk afval. Het is noodzakelijk dergelijk afval afzonderlijk in te zamelen voor een speciale behandeling.**

PRODUCTOVERZICHT

❗ BELANGRIJK:

Om de beste prestaties uit uw vaatwasser te halen, dient u alle gebruiksaanwijzingen te lezen voordat u deze voor de eerste keer gebruikt.

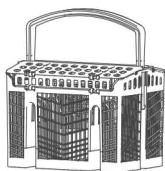
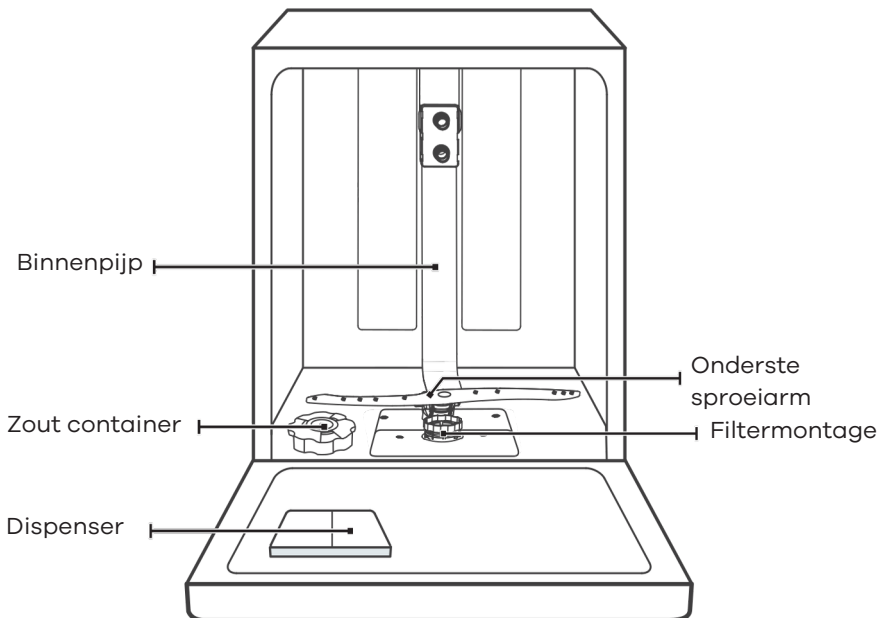

Bestekmand

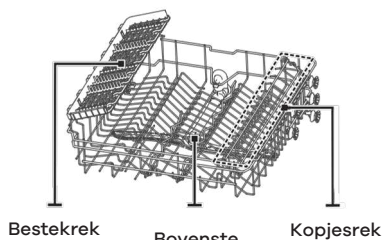

Bovenste
mand

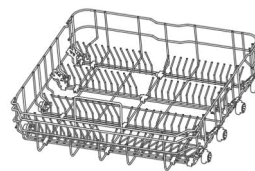

Onderste
mand

OPMERKING:

- Afbeeldingen zijn alleen ter referentie, verschillende modellen kunnen afwijken.

UW VAATWASSER GEBRUIKEN

- Voordat u uw vaatwasser gebruikt:

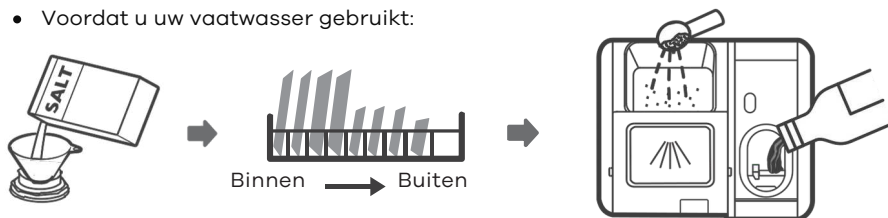

1. Stel de waterontharder in
2. Het zout in de ontharder laden
3. Het laden van de mand
4. Vul het wasmiddeldoseerbakje

Controleer sectie 1 "Waterontharder" van DEEL II: Speciale versie, als u de waterontharder moet instellen.

1. Het zout in de ontharder laden

OPMERKING:

- Als uw model geen waterontharder heeft, kunt u dit gedeelte overslaan.
- Gebruik altijd zout dat bedoeld is voor gebruik in de vaatwasser.
- Het zoutreservoir bevindt zich onder het onderste mandje en moet worden gevuld zoals hieronder uitgelegd:

WAARSCHUWING

- **Gebruik alleen zout dat speciaal bedoeld is voor vaatwassergebruik!**
- Elk ander type zout dat niet specifiek is ontworpen voor gebruik in de vaatwasser, vooral tafelsalzout, zal de waterontharder beschadigen. In geval van schade veroorzaakt door het gebruik van ongeschikt zout geeft de fabrikant geen enkele garantie, noch is hij aansprakelijk voor eventuele veroorzaakte schade.
- **Vul het reservoir alleen met zout voordat u een programma uitvoert.**
- Hierdoor wordt voorkomen dat er zoutkorrels of zout water, die mogelijk zijn gemorst, gedurende enige tijd op de bodem van de machine achterblijven en corrosie kunnen veroorzaken.

Volg onderstaande stappen voor het toevoegen van vaatwazout:

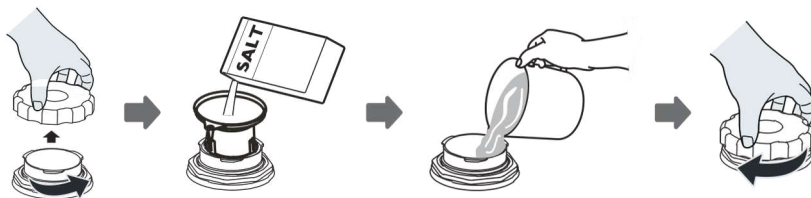

1. Verwijder de onderste mand en schroef de reservoirdop los.
2. Plaats het uiteinde van de trechter (indien meegeleverd) in het gat en giet er ongeveer 1,5 kg vaatwazout in.
3. Vul het zoutreservoir tot de maximale limiet met water. Het is normaal dat er een kleine hoeveelheid water uit het zoutreservoir komt.
4. Na het vullen van de container draait u de dop stevig terug.
5. Het zoutwaarschuingslampje gaat uit nadat het zoutreservoir met zout is gevuld.
6. Onmiddellijk nadat u het zout in het zoutreservoir heeft gedaan, moet een wasprogramma worden gestart (wij raden u aan een kort programma te gebruiken). Anders kunnen het filtersysteem, de pomp of andere belangrijke onderdelen van de machine beschadigd raken door zout water. Dit valt buiten de garantie.

OPMERKING:

- Het zoutreservoir mag alleen worden bijgevuld als het zoutwaarschuingslampje () op het bedieningspaneel gaat branden. Afhankelijk van hoe goed het zout oplost, kan het zoutwaarschuingslampje nog steeds branden, ook al is het zoutreservoir gevuld.
- Als er geen zoutwaarschuingslampje op het bedieningspaneel zit (bij sommige modellen), kunt u aan de hand van de cycli die de vaatwasser heeft uitgevoerd, inschatten wanneer u zout in de ontharder moet doen.
- Als er zout is gemorst, voer dan een week- of snelprogramma uit om het te verwijderen.

2. Tips voor het laden van mandjes

- **Het afstellen van de bovenste korf**

TYPE 1:

De hoogte van de bovenste korf kan eenvoudig worden aangepast, zodat er zowel in de bovenste als in de onderste korf grotere borden kunnen worden geplaatst.

Volg deze stappen om de hoogte van het bovenste rek aan te passen:

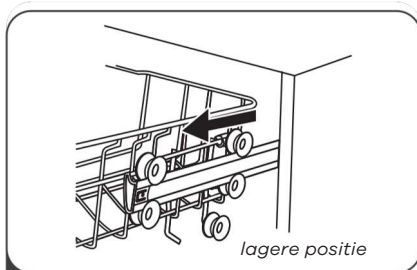

1 Trek de bovenste mand eruit.

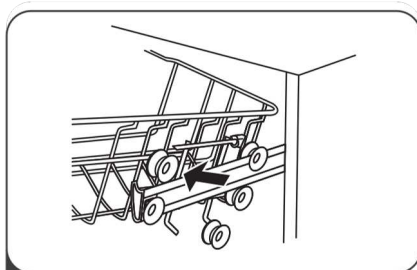

2 Verwijder de bovenste mand.

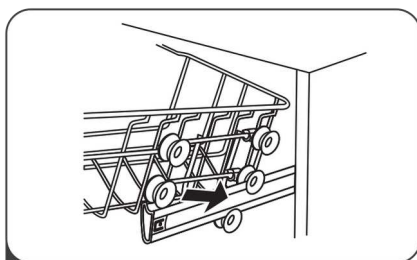

3 Bevestig de bovenste mand opnieuw aan de bovenste of onderste rollen.

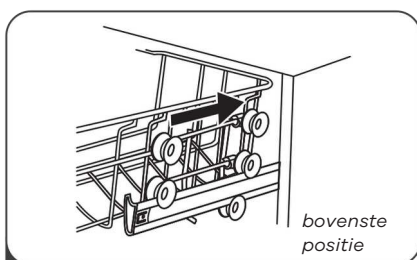

4 Duw de bovenste korf naar binnen.

TYPE 2:

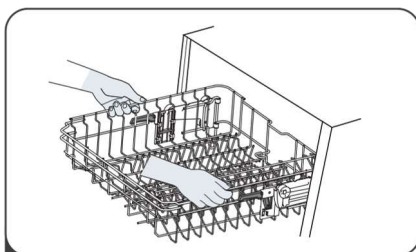

1 Om de bovenste mand omhoog te brengen, tilt u de bovenste mand in het midden van elke kant op tot de mand in de bovenste positie op zijn plaats klikt. Het is niet nodig om de verstelhendel op te tillen.

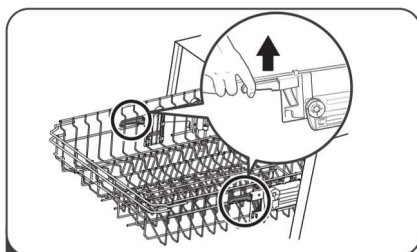

2 Om de bovenste mand te laten zakken, tilt u de verstelhendels aan elke kant op om de mand los te maken en laat u deze in de onderste positie zakken.

- **Het naar achteren klappen van de kopjesplanken**

Om ruimte te maken voor grotere voorwerpen in de bovenste korf, tilt u het kopjesrek omhoog. Je kunt de hoge glazen er dan tegenaan leunen.



- **Het terugklappen van de rekplanken**

De punten van de onderkorf worden gebruikt voor het vasthouden van borden en een schaal. Ze kunnen worden verlaagd om meer ruimte te maken voor grote voorwerpen.



ONDERHOUD EN REINIGING

Externe zorg

- **De deur en de deurafdichting**

Maak de deurafdichtingen regelmatig schoon met een zachte, vochtige doek om voedselresten te verwijderen.

Tijdens het inruimen van de vaatwasser kunnen etens- en drankresten op de zijkanten van de vaatwasserdeur druppelen. Deze oppervlakken bevinden zich buiten de wasruimte en zijn niet toegankelijk voor water uit de sproeiarmen.

Eventuele afzettingen moeten worden weggeveegd voordat de deur wordt gesloten.

- **Het bedieningspaneel**

Als reiniging nodig is, mag het bedieningspaneel alleen worden afgeveegd met een zachte, vochtige doek.

WAARSCHUWING

- Om het binnendringen van water in het deurslot en de elektrische componenten te voorkomen, mag u geen enkel schoonmaakmiddel gebruiken.
- Gebruik nooit schuurmiddelen of schuursponsjes op de buitenoppervlakken, omdat deze krassen op de afwerking kunnen veroorzaken. Sommige papieren handdoeken kunnen ook krassen veroorzaken of sporen achterlaten op het oppervlak.

Interne zorg

• Filtersysteem

Het filtersysteem in de bodem van de waskast houdt het grove vuil van de wascyclus tegen, inclusief vreemde voorwerpen zoals tandenstokers of scherven. Het verzamelde grove vuil kan ervoor zorgen dat de filters verstopt raken. Controleer regelmatig de staat van de filters, verwijder voorzichtig vreemde voorwerpen en maak de onderdelen van het filtersysteem indien nodig schoon met water. Volg de onderstaande stappen om het filter te reinigen.

OPMERKING:

- Afbeeldingen zijn alleen ter referentie, verschillende modellen van het filtersysteem en de sproeiarmen kunnen afwijken.

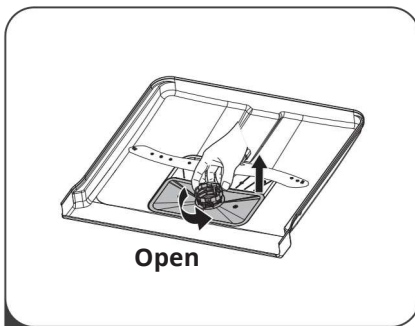

- 1 Houd het grove filter vast en draai het tegen de klok in om het filter te ontgrendelen. Til het filter naar boven en uit de vaatwasser.

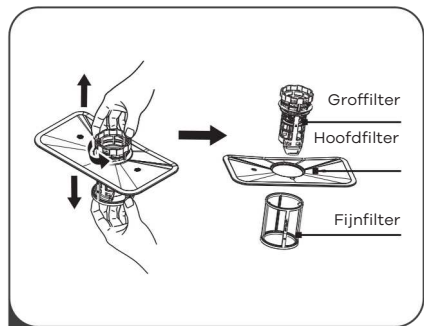

- 2 Het fijne filter kan van de onderkant van het filtersamenstel worden getrokken. Het groffilter kan van het hoofdfilter worden losgemaakt door de lipjes aan de bovenkant voorzichtig in te drukken en weg te trekken.

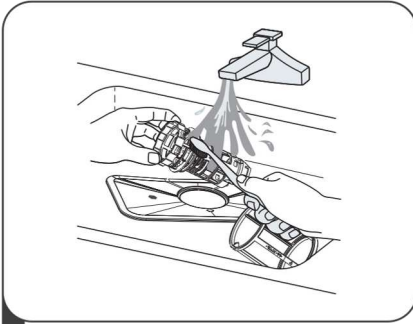

- 3** Grotere voedselresten kunt u verwijderen door het filter onder stromend water af te spoelen. Gebruik voor een grondigere reiniging een zachte reinigingsborstel.

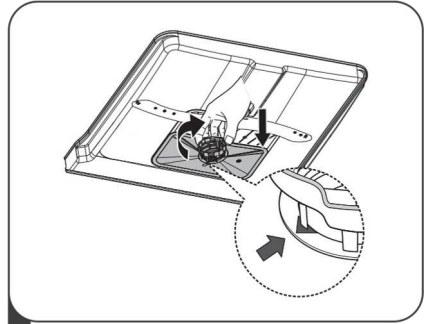

- 4** Monteer de filters opnieuw in de omgekeerde volgorde van de demontage, plaats het filterinzetstuk terug en draai met de klok mee tot aan de sluitpijl.

WAARSCHUWING

- Draai de filters niet te vast. Plaats de filters veilig terug in de juiste volgorde, anders kan er grof vuil in het systeem terechtkomen en een verstopping veroorzaken.
- Gebruik de vaatwasser nooit zonder geplaatste filters. Een onjuiste vervanging van het filter kan het prestatieniveau van het apparaat verminderen en serviesgoed en keukengerei beschadigen.

Sproeiarmen

Het is noodzakelijk om de sproeiarmen regelmatig schoon te maken, omdat chemicaliën in hard water de sproeiers en lagere van de sproeiarmen kunnen verstopen.

Volg onderstaande instructies om de sproeiarmen schoon te maken:

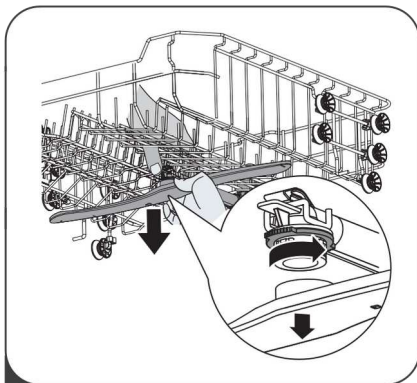

- 1** Om de bovenste sproeiarm te verwijderen, houd de moer in het midden stil en draai de sproeiarm tegen de klok in om deze te verwijderen.

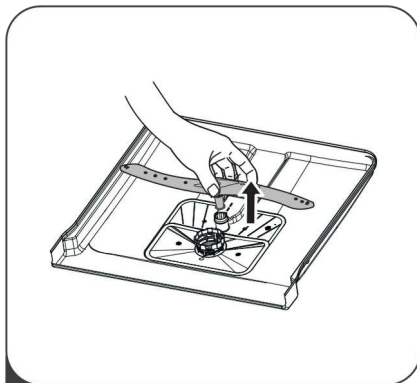

- 2** Om de onderste sproeiarm te verwijderen, trekt u de sproeiarm naar boven uit.

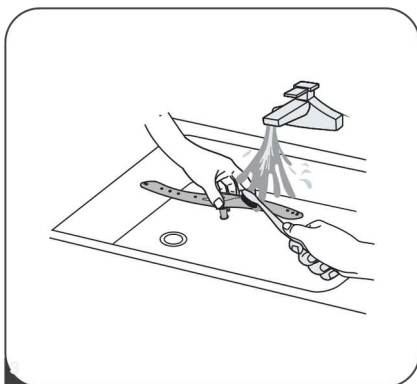

Was de armen in zeepsop en warm water en gebruik een zachte borstel om de jets schoon te maken.

ZORG VOOR DE VAATWASSER

- **Voorzorg tegen vorst**

Neem in de winter vorstbeschermingsmaatregelen aan de vaatwasser. Ga elke keer na een wascyclus als volgt te werk:

1. Sluit de elektrische stroom naar de vaatwasser af bij de voedingsbron.
2. Sluit de watertoevoer af en koppel de waterinlaatleiding los van de waterklep.
3. Laat het water uit de inlaatleiding en de waterklep lopen. (Gebruik een pan om het water op te vangen)
4. Sluit de waterinlaatleiding opnieuw aan op de waterklep.
5. Verwijder het filter aan de onderkant van het bad en gebruik een spons om het water in het opvangbakje op te zuigen.

- **Na elke wasbeurt**

Sluit na elke wasbeurt de watertoevoer naar het apparaat af en laat de deur een tijdje op een kier staan, zodat vocht en geurtjes niet binnenin blijven hangen.

- **Verwijder de stekker**

Haal altijd de stekker uit het stopcontact voordat u schoonmaakt of onderhoud uitvoert.

- **Geen oplosmiddelen of schurende reiniging**

Gebruik voor het reinigen van de buitenkant en de rubberen onderdelen van de vaatwasser geen oplosmiddelen of schurende schoonmaakmiddelen. Gebruik uitsluitend een doek met warm zeepsop.

Om vlekken of plekken van het oppervlak van de binnenkant te verwijderen, gebruikt u een doek die is bevochtigd met water en een beetje azijn, of een reinigingsproduct dat speciaal is gemaakt voor vaatwassers.

- **Wanneer het langere tijd niet wordt gebruikt**

Het is raadzaam een wasprogramma te draaien terwijl de vaatwasser leeg is en vervolgens de stekker uit het stopcontact te halen, de watertoevoer dicht te draaien en de deur van het apparaat een beetje open te laten. Hierdoor gaan de deurafdichtingen langer mee en wordt voorkomen dat er geurtjes in het apparaat ontstaan.

- **Het apparaat verplaatsen**

Als het apparaat verplaatst moet worden, probeer het dan in verticale positie te houden. Indien absoluut noodzakelijk kan hij op zijn rug worden geplaatst.

- **Zeehonden**

Eén van de factoren die geurvorming in de vaatwasser veroorzaakt, is voedsel dat in de afdichtingen blijft zitten. Periodieke reiniging met een vochtige spons voorkomt dit.

INSTALLATIE INSTRUCTIE

WAARSCHUWING

Gevaar voor elektrische schokken

- Sluit de elektrische stroom af voordat u de vaatwasser installeert.
- Als u dit niet doet, kan dit leiden tot de dood of een elektrische schok.



AANDACHT

De installatie van de leidingen en elektrische apparatuur moet door professionals worden uitgevoerd.

Over stroomaansluiting

WAARSCHUWING

Voor persoonlijke veiligheid:

- Gebruik bij dit apparaat geen verlengsnoer of adapterstekker.
- Knip of verwijder in geen geval de aardaansluiting van het netsnoer.

• Elektrische vereisten

Kijk op het typeplaatje om de nominale spanning te kennen en sluit de vaatwasser aan op de juiste stroomvoorziening. Gebruik de vereiste zekering 10A/13A/16A, de aanbevolen tijdvertragingsezekering of stroomonderbreker en zorg voor een apart circuit dat uitsluitend voor dit apparaat dient.

• Elektrische verbinding

Zorg ervoor dat de spanning en frequentie van de voeding overeenkomen met die op het typeplaatje. Steek de stekker alleen in een stopcontact dat goed geaard is. Als het stopcontact waarop het apparaat moet worden aangesloten niet geschikt is voor de stekker, vervang dan het stopcontact en gebruik geen adapters of iets dergelijks, aangezien deze oververhitting en brandwonden kunnen veroorzaken.



Zorg ervoor dat er vóór gebruik een goede aarding aanwezig is

Watertoevoer en -afvoer

• Koudwateraansluiting

Sluit de koudwatertoevoerslang aan op een 3/4(inch) schroefdraadaansluiting en zorg ervoor dat deze stevig op zijn plaats zit.

Als de waterleidingen nieuw zijn of langere tijd niet zijn gebruikt, laat het water dan lopen om er zeker van te zijn dat het water helder is. Deze voorzorgsmaatregel is nodig om het risico te voorkomen dat de waterinlaat geblokkeerd raakt en het apparaat beschadigd raakt.



*gewone
toevoerslang*



veiligheidstoevoerslang

• Over de veiligheidstoevoerslang

De veiligheidstoevoerslang bestaat uit dubbele wanden. Het systeem garandeert zijn tussenkomst door de waterstroom te blokkeren in geval van breuk van de toevoerslang en wanneer de luchtruimte tussen de toevoerslang zelf en de buitenste gegolfde slang vol water is.

WAARSCHUWING

Een slang die op een kraan is aangesloten, kan barsten als deze op dezelfde waterleiding als de vaatwasser wordt geïnstalleerd. Als uw gootsteen er een heeft, is het raadzaam de slang los te koppelen en het gat af te dichten.

• Hoe de veiligheidstoevoerslang aan te sluiten

1. Trek de veiligheidstoevoerslangen uit het opbergvak aan de achterkant van de vaatwasser.
2. Draai de schroeven van de veiligheidstoevoerslang vast aan de kraan met schroefdraad 3/4 inch.
3. Draai het water volledig open voordat u de vaatwasser start.

• Hoe u de veiligheidstoevoerslang loskoppelt

1. Schakel het water uit.
2. Schroef de veiligheidstoevoerslang los van de kraan.

Aansluiting van afvoerslangen

Steek de afvoerslang in een afvoerbuisk met een minimale diameter van 4 cm, of laat hem in de gootsteen lopen, waarbij u ervoor moet zorgen dat u deze niet buigt of klemt. De hoogte van de afvoerleiding moet kleiner zijn dan 1000 mm. Het vrije uiteinde van de slang mag niet in water worden ondergedompeld om terugstroming ervan te voorkomen.

Bevestig de afvoerslang stevig in positie A of positie B

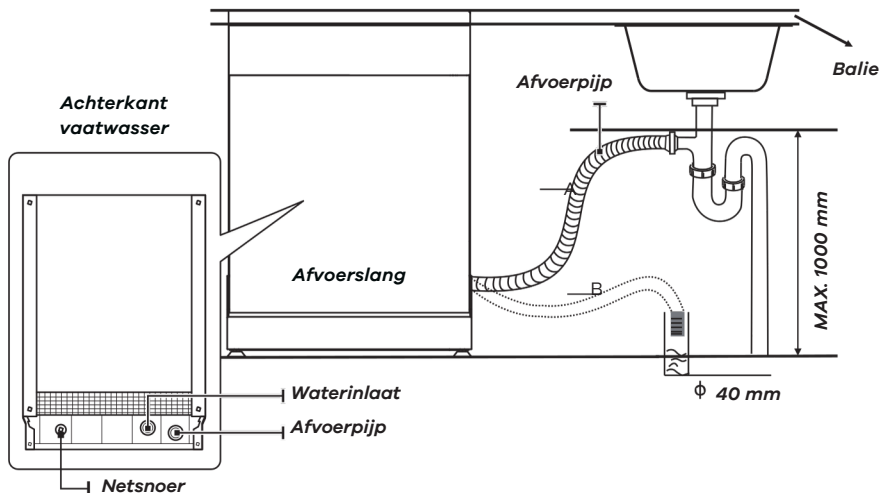

- **Hoe overtollig water uit slangen af te tappen**

Indien de aansluiting op de afvoerleiding hoger dan 1000 mm wordt geplaatst, kan overtollig water in de afvoerslang achterblijven. Het zal nodig zijn om overtollig water uit de slang af te voeren in een kom of een geschikte bak die buiten en lager dan de gootsteen wordt gehouden.

- **Waterafvoer**

Sluit de waterafvoerslang aan. De afvoerslang moet correct worden aangesloten om waterlekkten te voorkomen. Zorg ervoor dat de waterafvoerslang niet geknikt of bekneld raakt.

- **Verlengslang**

Als u een verlenging van de afvoerslang nodig heeft, zorg er dan voor dat u een soortgelijke afvoerslang gebruikt.

Deze mag niet langer zijn dan 4 meter, anders kan de reinigende werking van de vaatwasser verminderd worden.

- **Sifon aansluiting**

De afvoeraansluiting moet zich op een hoogte van minder dan 1000 mm (maximaal) vanaf de onderkant van de vaatwasser bevinden.

Het apparaat positioneren

Plaats het apparaat op de gewenste locatie. De achterkant moet tegen de muur erachter rusten, en de zijkanalen tegen de aangrenzende kasten of muren. De vaatwasser is uitgerust met watertoevoer- en afvoerslangen die zowel aan de rechter- als aan de linkerkant kunnen worden geplaatst om een correcte installatie te vergemakkelijken.

- **Het apparaat waterpas stellen**

Zodra het apparaat waterpas is gezet, kan de hoogte van de vaatwasser worden aangepast door de schroefhoogte van de poten aan te passen.

Het apparaat mag in ieder geval niet meer dan 2° hellen

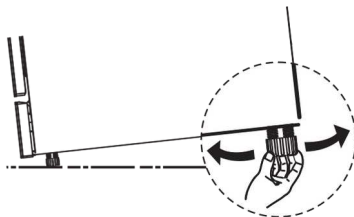

Vrijstaande installatie

- **Stap 1. Montage tussen bestaande karabijnen**

De hoogte van de vaatwasser, 845 mm, is zo ontworpen dat de machine in moderne inbouwkeukens tussen bestaande kasten van dezelfde hoogte kan worden gemonteerd.

De gelamineerde bovenkant van de machine vereist geen bijzondere zorg, omdat deze hittebestendig, krasbestendig en vlekbestendig is.



- **Stap 2. Onder bestaand werkblad**

(Bij montage onder een werkblad)
In de meeste moderne inbouwkeukens is er slechts één werkblad waaronder kasten en elektrische apparaten zijn geplaatst. Verwijder in dit geval het werkblad van de vaatwasser door de schroeven onder de achterrand van het blad los te draaien (a).

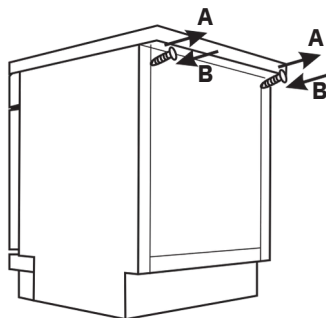

- **Aandacht**

Na het verwijderen van het werkblad moeten de schroeven weer onder de achterrand van het blad worden geschroefd (b).

Het selecteren van de beste locatie voor de vaatwasser

• Stap 1. Het selecteren van de beste locatie voor de vaatwasser

De installatiepositie van de vaatwasser moet zich in de buurt van de bestaande toevoer- en afvoerslang en stopcontact bevinden.

Afbeeldingen van kastafmetingen en installatiepositie van de vaatwasser.

1. Minder dan 5 mm tussen de bovenkant van de vaatwasser en de kast en de buitendeur afgestemd op de kast.

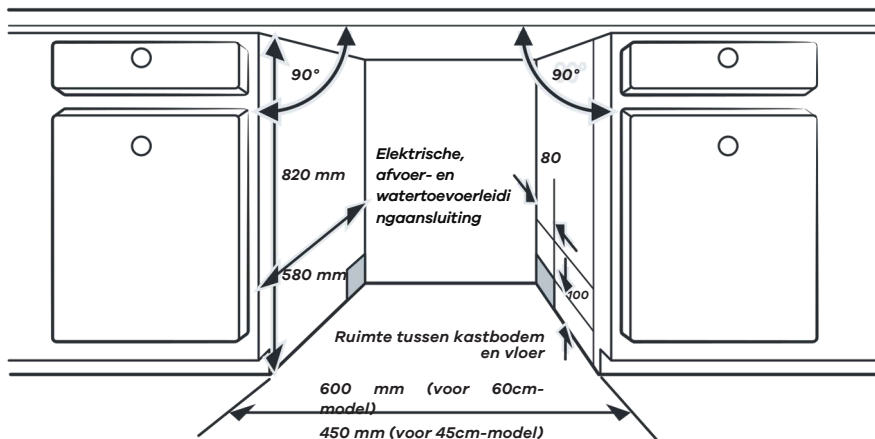

2. Als de vaatwasser op de hoek van de kast wordt geïnstalleerd, moet er wat ruimte overblijven als de deur wordt geopend.

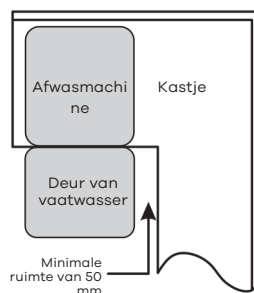

• Opmerking

Afhankelijk van waar uw stopcontact zich bevindt, moet u mogelijk een gat maken in de tegenoverliggende kastzijde.

TIPS VOOR HET OPLOSSEN VAN PROBLEMEN

- **Voordat u om service belt**

Als u de tabellen op de volgende pagina's bekijkt, hoeft u mogelijk niet meer om service te bellen.

Probleem	Mogelijke oorzaken	Wat moeten we doen
	Gemorst glansspoelmiddel.	Veeg gemorst glansmiddel altijd onmiddellijk op.
Gekleurd badinterieur	Mogelijk is er wasmiddel met kleurstof gebruikt.	Zorg ervoor dat het wasmiddel geen kleurstoffen bevat.
Witte film aan de binnenkant	Mineralen uit hard water.	Gebruik voor het reinigen van de binnenkant een vochtige, zachte doek met afwasmiddel en draag rubberen handschoenen. Gebruik nooit een ander schoonmaakmiddel dan vaatwasmiddel, anders kan er schuim of schuim ontstaan.
Er zitten roestvlekken op bestek	De betreffende artikelen zijn niet corrosiebestendig.	Vermijd het wassen van voorwerpen die niet corrosiebestendig zijn in de vaatwasser.
	Er werd geen programma uitgevoerd nadat er vaatwazout was toegevoegd. Er zijn zoutsporen in het wasprogramma terechtgekomen.	Voer na het toevoegen van zout altijd een afwasprogramma uit zonder serviesgoed. Selecteer na het toevoegen van vaatwazout niet de Turbofunctie (indien aanwezig).
	Het deksel van de zachter zit los.	Controleer of het deksel van de wasverzachter goed vastzit.
Kloppend geluid in de vaatwasser	Een sproeiarm klopt tegen een voorwerp in een mandje	Onderbreek het programma en herschik de voorwerpen die de sproeiarm hinderen.
Ratelend geluid in de vaatwasser	Serviesgoed ligt los in de vaatwasser.	Onderbreek het programma en herschik het serviesgoed.
Kloppend geluid in de waterleidingen	Dit kan worden veroorzaakt door installatie ter plaatse of door de doorsnede van de leidingen.	Dit heeft geen invloed op de vaatwasserfunctie. Neem bij twijfel contact op met een gekwalificeerde loodgieter.
De vaat is niet schoon	De vaat was niet correct geladen.	Zie DEEL II "Vaatwerk bereiden en laden".
	Het programma was niet krachtig genoeg.	Kies een intensiever programma.
	Er werd niet voldoende wasmiddel gedoseerd.	Gebruik meer wasmiddel of verander uw wasmiddel.
	Voorwerpen blokkeren de beweging van de sproeiarmen.	Herschik de items zodat de spray vrij kan draaien.

Probleem	Mogelijke oorzaken	Wat moeten we doen
De vaat is niet schoon	De filtercombinatie is niet schoon of is niet goed in de bodem van de waskast geplaatst. Hierdoor kunnen de sproeiarmsproeiers verstopt raken.	Reinig en/of plaats het filter op de juiste manier. Reinig de sproeiarmsproeiers.
Bewolking op glaswerk.	Combinatie van zacht water en te veel wasmiddel.	Gebruik minder wasmiddel als je zacht water hebt en kies een korter programma om het glaswerk te wassen en schoon te krijgen.
Er verschijnen witte vlekken op borden en glazen.	In gebieden met hard water kunnen kalkaanslag ontstaan.	Controleer de instellingen van de waterontharder of vul de status van het zoutreservoir.
Zwarte of grijze vlekken op serviesgoed	Aluminium keukengerei heeft tegen de vaat gewreven	Gebruik een mild schuurmiddel om deze vlekken te verwijderen.
Er zit wasmiddel in het doseerbakje	Vaatwerk blokkeert het wasmiddeldoseerbakje	Het correct opnieuw inladen van de vaat.
De vaat droogt niet	Onjuist laden	Gebruik handschoenen als er resten wasmiddel op het vaatwerk aanwezig zijn, om huidirritaties te voorkomen.
	Vaatwerk wordt te snel verwijderd	Leeg uw vaatwasser niet onmiddellijk na het wassen. Open de deur een stukje zodat de stoom eruit kan komen. Haal de vaat eruit totdat de binnentemperatuur veilig is om aan te raken. Maak eerst de onderste korf leeg om te voorkomen dat er water uit de bovenste korf druppelt.
De vaat droogt niet	Er is een verkeerd programma geselecteerd.	Bij een kort programma is de wastemperatuur lager, waardoor de reinigingsprestaties afnemen. Kies een programma met een lange wastijd.
	Gebruik van bestek met een laagwaardige coating.	Bij deze artikelen is de waterafvoer lastiger. Dit soort bestek of serviesgoed is niet geschikt om in de vaatwasser af te wassen.

WAARSCHUWING

Zelfreparatie of niet-professionele reparatie kan ernstige risico's voor de veiligheid van de gebruiker van het apparaat en gevolgen voor de garantie met zich meebrengen.

Beschikbaarheid van reserveonderdelen

- **Zeven jaar nadat het laatste exemplaar van het model op de markt werd gebracht:**

Motor-, circulatie- en afvoerpomp, verwarmingen en verwarmingselementen, inclusief warmtepompen (afzonderlijk of gebundeld), leidingen en aanverwante apparatuur, inclusief alle slangen, kleppen, filters en aquastops, structurele en interieuronderdelen gerelateerd aan deurconstructies (afzonderlijk of gebundeld), printplaten, elektronische displays, drukschakelaars, thermostaten en sensoren, software en firmware inclusief resetsoftware.

- **Tien jaar nadat het laatste exemplaar van het model op de markt werd gebracht:**

Deurscharnieren en afdichtingen, overige afdichtingen, sproeiarmen, afvoerfilters, binnenrekken en kunststof randapparatuur zoals manden en deksels.

HET LADEN VAN DE MANDEN VOLGENS EN60436:

Het volledig vullen van de vaatwasser draagt bij aan energie- en waterbesparing.

- **1. Bovenste mand:**

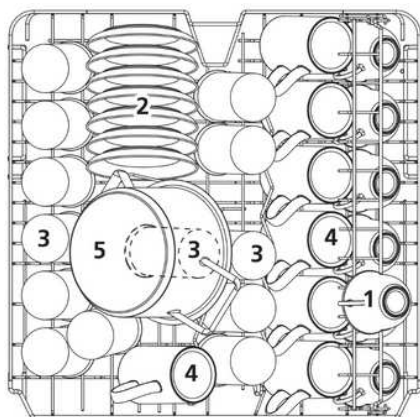

Nummer	Item
1	Kopjes
2	Schoteltjes
3	Bril
4	Mokken
5	Kleine pot

- **2. Onderste mand:**

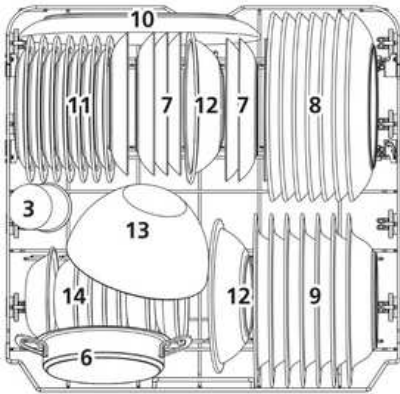

Nummer	Item
6	Ovenpot
7	Dessertbordjes
8	Dinerborden
9	Soepborden
10	Ovale schotel
11	Melamine dessertborden
12	Melamine kommen
13	Glazen kom
14	Dessertschalen

- **3. Bestekrek:**

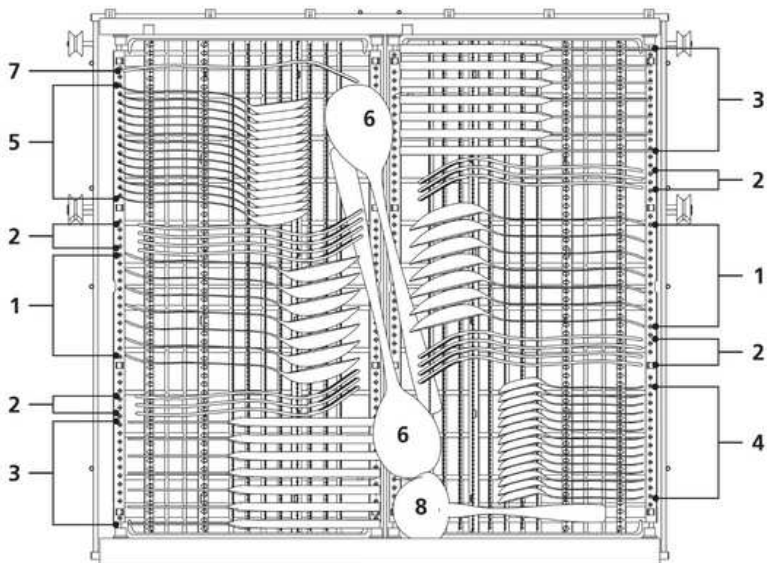

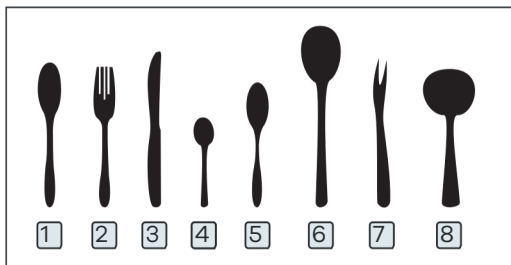

Nummer	Item
1	Soeplepels
2	Vorken
3	Messen
4	Theelepels
5	Dessertlepels
6	Serveervork
7	Jus pollepel

Informatie voor vergelijkbaarheid
 testen conform EN60436
 Capaciteit: 12 couverts
 Positie van de bovenste korf: onderste
 stand Programma: ECO
 Glansspoelmiddelinstelling: Max
 Waterontharderinstelling: H3

• Bestekrek Gebruikte tips

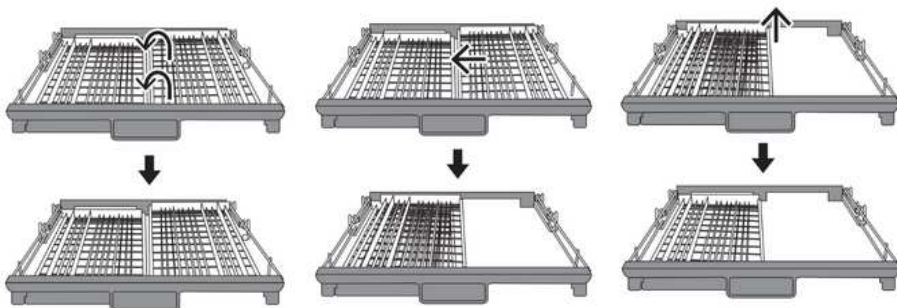

- Til de rechtermand omhoog; zowel de linker- als de rechtermand zijn plat.
- Verplaats de rechtermand van rechts naar links, twee mandjes overlappen elkaar.
- Haal de rechtermand uit de lade, er zit alleen nog de linkermant in.

Inhoud

UW VAATWASSER GEBRUIKEN

- Controlepaneel
- Waterverzachter
- Gerechten bereiden en laden
- Functie van het glansspoelmiddel en het wasmiddel
- Het glansspoelmiddelreservoir vullen
- Het wasmiddeldoseerbakje vullen

PROGRAMMA SELECTIE

- Wascyclustabel
- Energie besparen
- Een programma starten
- Het programma halverwege de cyclus wijzigen
- Vergeten een gerecht toe te voegen?
- Automatisch openen

FOUTCODES

GEBRUIKSTELLER

TECHNISCHE INFORMATIE

OPMERKING:

- Als u de problemen niet zelf kunt oplossen, vraag dan om hulp van een professionele technicus.
- De fabrikant volgt een beleid van voortdurende ontwikkeling en actualisering van het product en kan wijzigingen aanbrengen zonder voorafgaande kennisgeving.
- Als u deze kwijtraakt of verouderd bent, kunt u een nieuwe gebruikershandleiding ontvangen van de fabrikant of de verantwoordelijke leverancier.

SNELLE GEBRUIKERSHANDLEIDING

Lees de overeenkomstige inhoud van de handleiding voor een gedetailleerde bedieningsmethode.

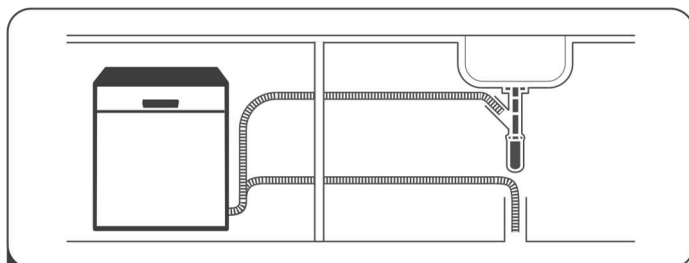

1 Installeer de vaatwasser

(Raadpleeg sectie 5 "INSTALLATIE-INSTRUCTIE" van DEEL I: Generieke versie.)



2 Verwijder grotere resten uit de vaat. Voorspoelen vermijden.

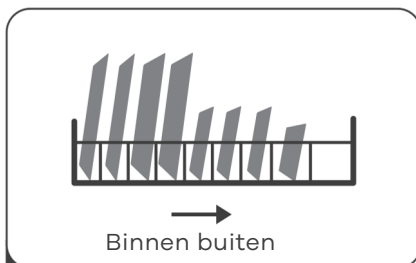

3 Laad de manden.

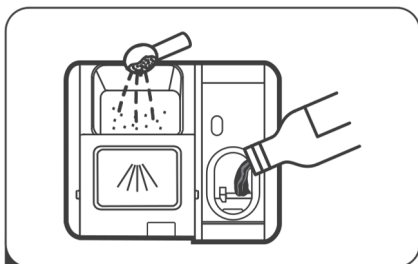

4 Vul het doseerbakje met afwasmiddel en glansspoelmiddel.



5 Kies een geschikt programma en start de vaatwasser.

UW VAATWASSER GEBRUIKEN





Controlepaneel



• Bediening (knop)

1	Stroom	Druk op deze knop om de vaatwasser aan te zetten, het scherm licht op.
2	Auto	Voor licht, normaal of sterk vervuild serviesgoed, met of zonder opgedroogde etenswaren.
3	Hygiëne72°C	Als de optie Hygiëne is geselecteerd, wordt de watertemperatuur verhoogd tot 72°C voor ontsmetting op hoge temperatuur.
4	ECO	Dit is een standaardprogramma, het is geschikt voor het reinigen van normaal vervuild serviesgoed en het is het meest efficiënte programma wat betreft het gecombineerde energie- en waterverbruik voor dat soort serviesgoed.
5	Glas	Voor licht vervuild serviesgoed en glas.
6	90 minuten	Voor normaal vervuilde ladingen die snel gewassen moeten worden.
7	58 minuten	Voor normaal vervuilde ladingen die sneller gewassen moeten worden.
8	Snel	Een kortere wasbeurt voor licht vervuilde wasgoed dat niet hoeft te worden gedroogd.
9	Geniet	Om de vaat af te spoelen die u later die dag wilt afwassen.
10	Scherm	8:00 Om de vertragingstijd, foutcode enz. weer te geven.

• Weergave

10	Scherm		Spoelmiddel
			Als deze indicator brandt, betekent dit dat de vaatwasser bijna geen glansspoelmiddel meer heeft en moet worden bijgevuld.
			Zout
			Als deze indicator brandt, betekent dit dat de vaatwasser bijna geen vaatwaszout bevat en moet worden bijgevuld.
			Waterkraan
			Als dit pictogram brandt, betekent dit dat de waterkraan gesloten is.
			Bovenste
			Wanneer u Bovenste selecteert, worden alleen de vaat in het bovenste rek gewassen. Het sproeisysteem van de onderkorf werkt niet.
			Lager
			Wanneer u Lager selecteert, wordt alleen het serviesgoed in het onderste rek gewassen. Het sproeisysteem van de bovenste korf werkt niet.

11	Zelfreinigend	Dit programma zorgt voor een effectieve reiniging van de vaatwasser zelf.
12	Turbosnelheid+	Verkort de programmatijd. (alleen te gebruiken met Hygiëne 72°C, ECO, Glas, 90min, 58min.)
13	Extra drogen	Voor een beter droogresultaat. (Het kan alleen worden gebruikt met Hygiëne 72°C, ECO, Glas, 90min, 58min.)
14	Automatisch openen	Na het wassen gaat de deur automatisch open voor een beter droogeffect. (Deze kan alleen worden gebruikt met Auto Hygiëne 72, ECO, Glas, 90min, min, Zelfreiniging.) U kunt de automatische openfunctie annuleren door op deze knop te drukken.
15	Alles	Druk op de knop om de bovenste korf of de onderste korf geladen te selecteren. De bijbehorende indicator gaat branden.
16	Vertraging -	Druk op de "-" knop om de vertragingstijd te verkorten. Er kan een maximale vertraging van 24 uur worden gedefinieerd.
17	Vertraging +	Druk op de knop "+" om de vertragingstijd toe te voegen.
18	Kinderslot	Met deze optie kun je de knoppen op het bedieningspaneel vergrendelen, zodat kinderen niet per ongeluk de vaatwasser kunnen starten door op de knoppen op het paneel te drukken. Alleen de aan/uit-knop blijft actief. Om de knoppen op het bedieningspaneel te vergrendelen of ontgrendelen, drukt u gedurende 3 seconden op deze knop.
19	Start pauze	Om het geselecteerde wasprogramma te starten of te pauzeren wanneer de vaatwasser in werking is.

Waterverzachter

De waterontharder moet handmatig worden ingesteld met behulp van de waterhardheidsknop.

De waterontharder is ontworpen om mineralen en zouten uit het water te verwijderen, die een nadelig of nadelig effect zouden hebben op de werking van het apparaat.

Hoe meer mineralen er zijn, hoe harder uw water is.

De ontharder moet worden aangepast aan de hardheid van het water in uw regio.

Uw plaatselijke waterleidingbedrijf kan u adviseren over de hardheid van het water in uw regio.

• Zoutverbruik aanpassen

De vaatwasser is zo ontworpen dat de hoeveelheid verbruikt zout kan worden aangepast op basis van de hardheid van het gebruikte water. Dit is bedoeld om het niveau van het zoutverbruik te optimaliseren en aan te passen.

Volg onderstaande stappen voor het aanpassen van het zoutverbruik.

1. Sluit de deur, schakel het apparaat in;
2. Druk binnen 60 seconden nadat het apparaat is ingeschakeld langer dan 5 seconden op Zelfreiniging om naar de instelmodus voor de waterontharder te gaan.
3. Druk nogmaals op de Programmaknop om de juiste set te selecteren op basis van uw lokale instelling

omgeving, verandert de instelling in de volgende volgorde:

H3->H4->H5->H6->H1->H2;

4. Zonder bediening binnen 5 seconden of druk op de aan/uit-knop om het installatiemodel te beëindigen.

WATERHARDHEID				Niveau waterontharder	Regeneratie vindt plaats bij elke X-programmareeks	Zoutverbruik (gram/cyclus)
Duitse dH	Franse fH	Britse Clarke	Mmol/l			
0 - 5	0 - 9	0 - 6	0 - 0,94	H1	Geen regeneratie	0
6 - 11	10 - 20	7 - 14	1,0 - 2,0	H2	10	9
12 - 17	21 - 30	15 - 21	2,1 - 3,0	H3	5	12
18 - 22	31 - 40	22 - 28	3,1 - 4,0	H4	3	20
23 - 34	41 - 60	29 - 42	4,1 - 6,0	H5	2	30
35 - 55	61 - 98	43 - 69	6,1 - 9,8	H6	1	60

1°dH=1,25°Clarke=1,78 De
fabrieksinstelling: H3

°fH=0,178 mmol/l

1) Elke cyclus met regeneratie verbruikt 2,0 liter extra water, het energieverbruik neemt toe met 0,02 kWh en het programma wordt met 4 minuten verlengd.

Controleer paragraaf 3 “Het zout in de ontharder laden” van DEEL I: Algemene versie, als uw vaatwasser geen zout heeft.

OPMERKING:

**Als uw model geen waterontharder heeft, kunt u dit gedeelte overslaan.
Waterverzachter**

De hardheid van het water varieert van plaats tot plaats. Als er hard water in de vaatwasser wordt gebruikt, ontstaat er aanslag op het serviesgoed en het keukengerei.

Het apparaat is uitgerust met een speciale ontharder die gebruik maakt van een zoutreservoir dat speciaal is ontworpen om kalk en mineralen uit het water te verwijderen.

Gerechten bereiden en laden

- Overweeg om keukengerei te kopen dat vaatwasmachinebestendig is.
- Kies voor bepaalde artikelen een programma met de laagst mogelijke temperatuur.
- Om schade te voorkomen, dient u glas en bestek niet direct na afloop van het programma uit de vaatwasser te halen.
- **Voor het afwassen van de volgende bestek/borden**

Zijn niet geschikt

- Bestek met handgrepen van hout, hoornporselein of parelmoer. Kunststof voorwerpen die niet hittebestendig zijn
- Ouder bestek met gelijmde delen die niet temperatuurbestendig zijn Gelijmde bestekstukken of serviesgoed
- Tinnen of kuiperartikelen
- Kristalglas
- Stalen voorwerpen die onderhevig zijn aan roest
- Houten schotels
- Artikelen gemaakt van synthetische vezels

Zijn beperkt geschikt

- Sommige soorten glazen kunnen na een groot aantal wasbeurten dof worden
- Zilveren en aluminium onderdelen hebben de neiging te verkleuren tijdens het wassen
- Geglazuurde patronen kunnen vervagen als ze vaak in de machine worden gewassen

• Aanbevelingen voor het vullen van de vaatwasser

Schraap grote hoeveelheden voedselresten weg. Maak de resten van verbrand voedsel in pannen zacht. Het is niet nodig om de vaat onder stromend water af te spoelen.

Voor de beste prestaties van de vaatwasser volgt u deze laadrichtlijnen.

(Kenmerken en uiterlijk van manden en bestekmanden kunnen per model verschillen.)

Plaats voorwerpen op de volgende manier in de vaatwasser:

- Voorwerpen zoals kopjes, glazen, potten, pannen enz. moeten naar beneden gericht zijn.
- Gebogen voorwerpen of voorwerpen met uitsparingen moeten schuin worden geplaatst, zodat het water kan weglopen.
- Al het keukengerei is veilig gestapeld en kan niet omvallen.
- Al het keukengerei is zo geplaatst dat de sproeiarmen tijdens het wassen vrij kunnen draaien.
- Plaats holle voorwerpen zoals kopjes, glazen, pannen etc. met de opening naar beneden gericht, zodat er zich geen water in de container of een diepe bodem kan verzamelen.
- Serviesgoed en bestek mogen niet in elkaar liggen of elkaar bedekken.
- Om schade te voorkomen mogen glazen elkaar niet raken.
- De bovenste korf is ontworpen voor kwetsbaarder en lichter serviesgoed, zoals glazen, koffie- en theekopjes.
- Messen met lange bladen die rechtop worden bewaard, vormen een potentieel gevaar!
- Lange en scherpe bestekstukken, zoals vleesmesses, moeten horizontaal in de bovenste korf worden geplaatst.
- Overlaad uw vaatwasser alstublieft niet. Dit is belangrijk voor goede resultaten en voor een redelijk energieverbruik.

OPMERKING:

Zeer kleine voorwerpen mogen niet in de vaatwasser worden gewassen, omdat ze gemakkelijk kunnen vallen uit de mand.

• **Het verwijderen van de vaat**

Om te voorkomen dat er water uit de bovenkorf in de onderkorf druppelt, raden wij u aan eerst de onderkorf leeg te maken en daarna de bovenkorf.

WAARSCHUWING

Artikelen zullen hot zijn! Om schade te voorkomen, dient u glas en bestek na afloop van het programma ongeveer 15 minuten niet uit de vaatwasser te halen.



- **Het laden van de bovenste korf**

De bovenste korf is ontworpen voor kwetsbaarder en lichter serviesgoed, zoals glazen, koffie- en theekeppen en schotels, maar ook borden, kleine kommen en ondiepe pannen (zolang ze niet te vuil zijn). Plaats de borden en het kookgerei zo dat ze niet door de waterstralen in beweging kunnen komen.



- **Het laden van de onderste korf**

Wij raden u aan grote en moeilijk schoon te maken voorwerpen in de onderste korf te plaatsen: zoals potten, pannen, deksels, serveerschalen en kommen, zoals weergegeven in de onderstaande afbeelding.

Het verdient de voorkeur om serveerschalen en deksels aan de zijkant van de rekken te plaatsen om te voorkomen dat de rotatie van de bovenste sproeiarm wordt geblokkeerd.

De aanbevolen maximale diameter voor borden voor het wasmiddeldoseerbakje bedraagt 19 cm, dit om het openen ervan niet te belemmeren.

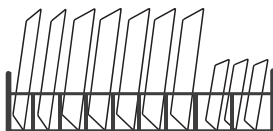

- **Het laden van de bestekkorf**

Bestek moet gescheiden van elkaar op de juiste plaats in de bestekmand worden geplaatst. Vermijd nestelen van het bestek om onvoldoende reinigingsprestaties te voorkomen.

WAARSCHUWING

Zorg ervoor dat er geen voorwerpen door de bodem uitsteken.
Laad scherp keukengerei altijd met de scherpe punt naar beneden!



Voor het beste waseffect dient u de manden te laden. Raadpleeg de standaardlaadopties in het laatste gedeelte van de DEEL Generieke versie

Functie van het glansspoelmiddel en het wasmiddel

Tijdens de laatste spoelbeurt komt het glansspoelmiddel vrij. Zo voorkom je dat er waterdruppels op je serviesgoed ontstaan, die vlekken en strepen kunnen achterlaten. Het verbetert ook het drogen door water van de vaat te laten weglopen. Uw vaatwasser is ontworpen voor het gebruik van vloeibare glansspoelmiddelen.

WAARSCHUWING

Gebruik uitsluitend merkglansmiddel voor vaatwassers. Vul het glansmiddeldoseerbakje nooit met andere stoffen (bijvoorbeeld vaatwasmiddel, vloeibaar wasmiddel). Dit zou het apparaat beschadigen.

• Wanneer moet u het glansmiddeldoseerbakje bijvullen?

De regelmaat waarmee het doseerbakje moet worden bijgevuld, hangt af van hoe vaak de vaat wordt gewassen en van de gebruikte glansspoelmiddelinstelling.

- Het indicatielampje voor weinig glansspoelmiddel (☼) gaat branden als er meer glansspoelmiddel nodig is.
- Doe het glansmiddeldoseerbakje niet te vol.

• Functie van wasmiddel

De chemische ingrediënten waaruit het wasmiddel bestaat, zijn nodig om al het vuil uit de vaatwasser te verwijderen, fijn te maken en af te geven. De meeste wasmiddelen van commerciële kwaliteit zijn geschikt voor dit doel.

WAARSCHUWING

- Correct gebruik van wasmiddel
- Gebruik uitsluitend afwasmiddel dat speciaal voor vaatwassers is bedoeld. Houd uw wasmiddel fris en droog.
- Vul het doseerbakje pas met wasmiddel als u klaar bent om de vaatwasser te starten.
- Vaatwasmiddel is bijtend! Bewaar vaatwasmiddel buiten het bereik van kinderen.



Het glansspoelmiddelreservoir vullen



- 1** Verwijder de dop van het spoelreservoir door de hendel omhoog te tillen.

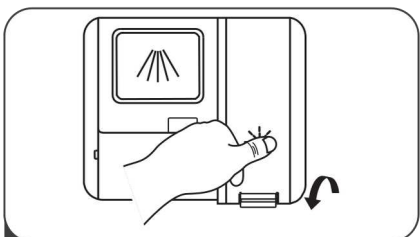

- 3** Sluit tenslotte de dop.

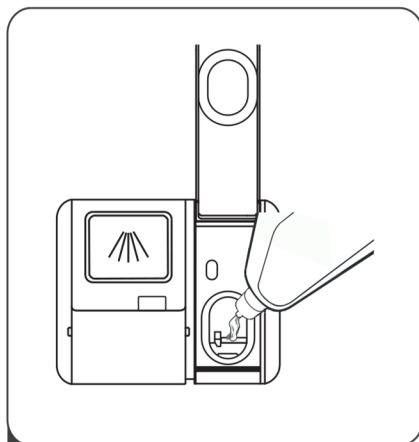

- 2** Giet het glansspoelmiddel in het doseerbakje en zorg ervoor dat u het niet te vol doet.

• Het glansspoelmiddelreservoir afstellen

Om een beter droogresultaat te bereiken met beperkt glansspoelmiddel, is de vaatwasser dat wel ontworpen om het verbruik per gebruiker aan te passen. Volg de onderstaande stappen.

1. Sluit de deur, schakel het apparaat in.
2. Druk binnen 60 seconden na stap 1 langer dan 5 seconden op de zelfreinigingsknop en druk vervolgens op de vertragingknop + om naar het ingestelde model te gaan. De glansspoelmiddelindicatie knippert met een frequentie van 1 Hz, de standaardinstelling is d3.
3. Druk op de zelfreinigende knop om de juiste set te selecteren op basis van uw gebruiksgewoonten. De sets zullen in de volgende volgorde veranderen: d3->d4->d5->d1->d2->d3, Hoe hoger het getal, hoe meer glansspoelmiddel de vaatwasser gebruikt.
4. Zonder bediening binnen 5 seconden of druk op de aan/uit-knop om het installatiemodel te beëindigen.

Het wasmiddeldoseerbakje vullen

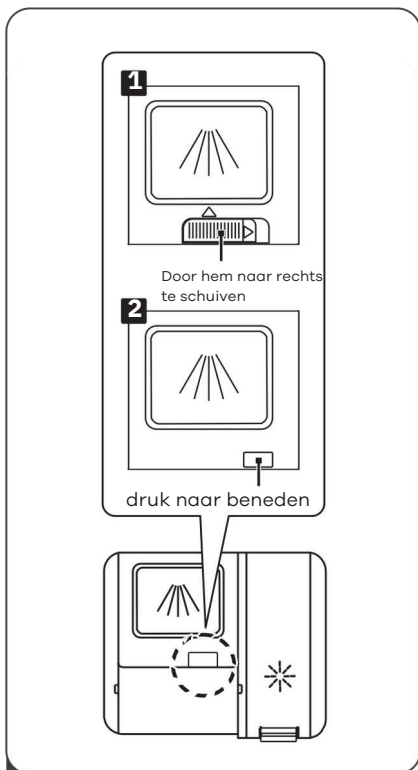

- 1** Kies een open manier volgens de werkelijke situatie.
1. Open de dop door de ontgrendeling te verschuiven vast.
 2. Open de dop door de knop naar beneden te drukken laat de vangst los.

OPMERKING:

- Houd er rekening mee dat afhankelijk van de vervuiling van het water de instelling anders kan zijn.
- Neem de aanbevelingen van de fabrikant op de verpakking van het wasmiddel in acht.

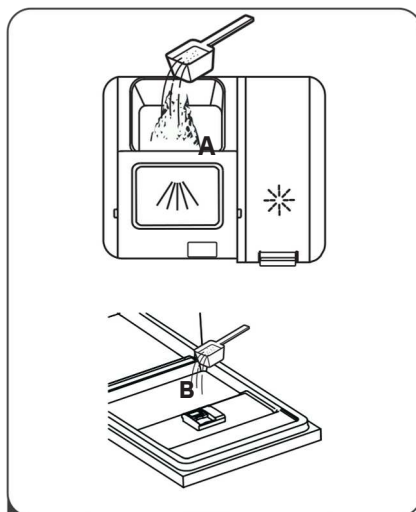

- 2** Voeg wasmiddel toe in de grotere opening (A) voor de hoofdwascyclus. Voor een beter reinigingsresultaat, vooral als u zeer vuile voorwerpen heeft, giet u een kleine hoeveelheid wasmiddel op de deur. Het extra wasmiddel wordt geactiveerd tijdens de voorwasfase.

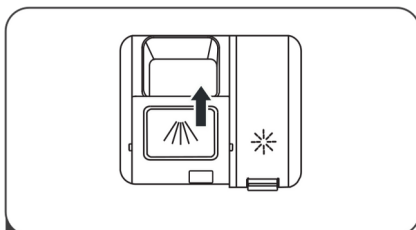













- 3** Sluit de klep door deze naar voren te schuiven en vervolgens naar beneden te drukken.



PROGRAMMA SELECTIE

Wascyclustabel

Onderstaande tabel laat zien welke programma's het beste zijn voor de hoeveelheid voedselresten erop en hoeveel wasmiddel er nodig is. Ook wordt er diverse informatie over de programma's weergegeven. Verbruikswaarden en programmaduur zijn slechts indicatief, behalve voor het ECO-programma.

() geeft aan dat het programma bij de laatste spoelgang glansspoelmiddel gebruikt.

	Programma	Beschrijving van de cyclus	Wasmiddel voor-/hoofdwasmiddel	Lopende tijd (min)	Energie (kWh)	Water (L)	Spoel middel
	Auto	Voorwas (45 °C) Autowas (55-65 °C) Spoelen Spoelen (50-55 °C) Drogen	4/18 g (1 of 2 tabbladen)	85-150	0,850 - 1,550	8,5 - 18,0	
	Hygiëne 72°C	Wassen(72°C) Spoelen Spoelen Spoelen(72°C) Drogen	22 g (1 of 2 tabletten)	215	1.750	14.0	
ECO	(*EN60436)	Voorwas Wassen(50°C) Spoelen Spoelen(40°C) Drogen	4/18 g (1 of 2 tabbladen)	220	0,645	9.8	
	Glas	Voorwas Wassen(50°C) Spoelen(50°C) Spoelen(50°C) Drogen	4/18 g (1 of 2 tabbladen)	120	0,950	13.5	
	90 minuten	Wassen(60°C) Spoelen Spoelen(50°C) Drogen	22 g (1 tabblad)	90	1.180	12.5	
	58 minuten	Voorwas(30°C) Wassen(60°C) Spoelen(55°C) Spoelen(50°C) Drogen	4/18 g (1 of 2 tabbladen)	58	1.050	15.0	

	Programma	Beschrijving van de cyclus	Wasmiddel voor-/hoofdwasmiddel	Lopende tijd (min)	Energie (kWh)	Water (L)	Spoel middel
	Snel	Wassen(45°C) Spoelen(45°C)	12 g (1 tabblad)	30	0,820	11.2	○
	Geniet	Voorwas	4/13 g (1 tabblad)	15	/	4.1	○
	Zelf-schoonmaak	Voorwas Wassen(60°C) Spoelen Spoelen(60°C) Drogen	17 g (1 tabblad)	220	0,645	9.8	●

- **OPMERKING:**

- Het ECO-programma is geschikt voor het reinigen van normaal vervuild serviesgoed, is voor dit gebruik het meest efficiënte programma in termen van gecombineerd energie- en waterverbruik, en wordt gebruikt om de naleving van de EU-wetgeving inzake ecologisch ontwerp te beoordelen.

Energie besparen

1. Het voorspoelen van serviesgoed leidt tot een verhoogd water- en energieverbruik en wordt niet aanbevolen.
2. Het afwassen van serviesgoed in een huishoudelijke vaatwasser verbruikt in de gebruiksfase doorgaans minder energie en water dan het afwassen met de hand, wanneer de huishoudelijke vaatwasser volgens de instructies wordt gebruikt.

Een programma starten

1. Trek de onderste en bovenste korf uit, plaats de vaat en schuif deze naar achteren. Het wordt aanbevolen om eerst de onderste korf te laden en daarna de bovenste.
2. Giet het wasmiddel erin.
3. Steek de stekker in het stopcontact. Voor de voeding zie de laatste pagina "Productkaart". Zorg ervoor dat de watertoevoer op volle druk staat.
4. Sluit de deur, druk op de aan/uit-knop.
5. Kies een programma, het responslampje gaat branden. Sluit vervolgens de deur, de vaatwasser start het programma.

Het programma halverwege de cyclus wijzigen

Een programma kan alleen worden gewijzigd als het nog maar een korte tijd draait. Anders kan het wasmiddel al zijn vrijgekomen of is het waswater met wasmiddel al weggepompt. Als dit het geval is, moet de vaatwasser worden gereset en moet het wasmiddeldoseerbakje worden bijgevuld. Volg de onderstaande instructies om de vaatwasser te resetten:

1. Druk op Start/Pauze om de machine te stoppen en druk vervolgens langer dan 3 seconden op de geselecteerde programmaknop. Het geselecteerde programma wordt geannuleerd.
2. Nadat het geselecteerde programma is geannuleerd, kunt u op het gewenste programma drukken.
3. Druk op de Start/Pauze-knop, de vaatwasser start.

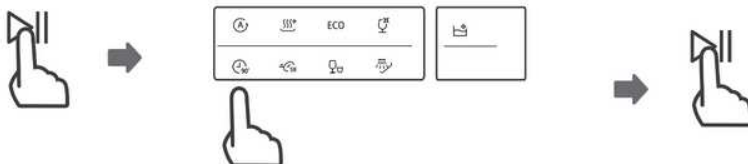

Vergeten een gerecht toe te voegen?

Een vergeten gerecht kan op elk moment worden toegevoegd voordat het afwasmiddeldoseerbakje opengaat. Als dit het geval is, volgt u de onderstaande instructies:

1. Druk op de Start/Pauze-knop om het wassen te pauzeren.
2. Nadat de sproeiarmen hebben gewerkt, kunt u de deur volledig openen.
3. Voeg de vergeten gerechten toe.
4. Sluit de deur.
5. Druk na 10 seconden op de Start/Pauze-knop, de vaatwasser start.

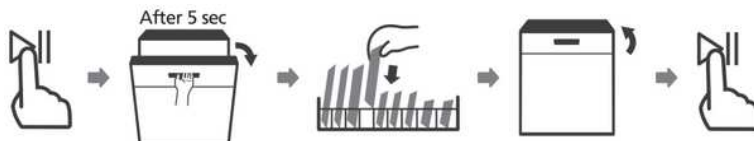

WAARSCHUWING

Het is gevaarlijk om de deur halverwege de cyclus te openen, omdat u zich door de hete stoom kunt verbranden.



Automatisch openen

Na het wassen gaat de deur automatisch open om een beter droogeffect te bereiken.

• OPMERKING:

De deur van de vaatwasser mag niet worden geblokkeerd wanneer deze is ingesteld op automatisch openen. Dit kan de functionaliteit van het deurslot verstoren.



FOUTCODES

Als er een storing is, geeft de vaatwasser een foutcode weer. De volgende tabel toont mogelijke foutcodes en hun oorzaken.

Codes	Betekeningen	Mogelijke oorzaken
E1	Langere inlaattijd.	Kranen zijn niet geopend, of de waterinlaat is beperkt, of de waterdruk is te laag.
E3	De vereiste temperatuur wordt niet bereikt.	Defect verwarmingselement.
E 4	Overloop.	Een onderdeel van de vaatwasser lekt
E8	Falen van de oriëntatie van de distributieklep.	Open circuit of breuk van de distributieklep.
E9	Aanraakknophechting	Water of ander materiaal in het sleutelgebied
EG	Het wascontrolesysteem faalt.	PCB- of motorstoring.
ED	Communicatiefout tussen de hoofdprintplaat en de displayprintplaat.	Open circuit of onderbreking van de bedrading voor de communicatie.

WAARSCHUWING

- Als er sprake is van overstroming, schakel dan de hoofdwatertoevoer uit voordat u een servicedienst belt
- Als er water in de bodempan zit omdat deze te vol is of door een klein lek, moet het water worden verwijderd voordat de vaatwasser opnieuw wordt gestart
- Als er een foutcode is die niet kan worden opgelost, vraag dan om professionele hulp

GEBRUIKSTELLER

Wanneer het netsnoer is aangesloten, maar de vaatwasser is niet ingeschakeld, houdt u de uitstelknop "+" gedurende 5 seconden ingedrukt. Het display van de vaatwasser geeft het aantal gebruiksmomenten weer.

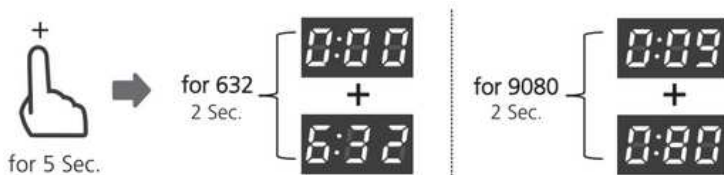

Voorbeeld:

632: Toon "000" gedurende twee seconden, toon vervolgens "632" gedurende twee seconden, uiteindelijk zal het uit zijn.

9080: Toon "009" gedurende twee seconden, toon vervolgens "080" gedurende twee seconden, uiteindelijk zal het uit zijn.

TECHNISCHE INFORMATIE

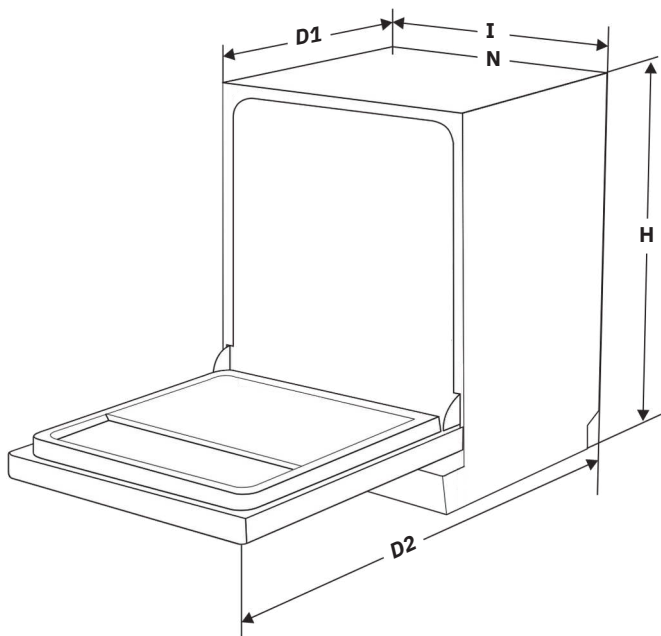

Hoogte (H)	845 mm
Breedte (B)	598 mm
Diepte (D1)	600 mm (met gesloten deur)
Diepte (D2)	1175 mm (met de deur 90° geopend)

WIGGO

Algemene service- en garantievoorwaarden (mei 2024)

Deze service- en garantievoorwaarden zijn van toepassing op de aankopen van Wiggo keukenapparatuur in de Benelux na 1 mei 2024. Wij zijn toegewijd aan uitstekende klantenservice en productkwaliteit; voor vragen of voorwaarden op voorgaande aankopen, bezoek www.wiggo.eu.

Artikel 1: Garantie

Bij Wiggo zetten we ons in voor de uitstekende kwaliteit en duurzaamheid van onze keukenapparatuur, en streven we naar een naadloze klantbeleving. Bij problemen bieden we een passende oplossing, van reparatie tot vervanging, om je tevredenheid te garanderen.

Defect ontdekt? Meld dit via ons serviceportaal op www.wiggo.eu/services voor snelle ondersteuning. Onze garantievoorwaarden bieden je vijf jaar zekerheid na aankoop van onze apparatuur.

Artikel 2: Uitsluitingen van de Garantie

Hoewel we achter de kwaliteit van onze keukenapparatuur staan, zijn er enkele gevallen waarbij de garantie niet van toepassing is:

- Keukenapparatuur die niet als 'nieuw' zijn aangekocht.
- Gebreken of schade aan een huishoudapparaat die worden gemeld bij Wiggo na de garantieperiode van 5 jaar.
- Gebruik in een niet-huishoudelijke omgeving of voor zakelijke doeleinden.
- Op de levering van gebruiksgoederen, onderdelen en toebehoren.
- Ongeautoriseerde reparaties en/of gebruik van niet-officiële onderdelen.
- Keukenapparatuur: zonder leesbare identificatienummers, gekocht buiten de Benelux, verkocht als B-keus of als showroom model.
- Beschadigingen, normale slijtage of kleine afwijkingen die het functioneren niet beïnvloeden.
- Schade of gebreken aan accessoires, deurafdichtingen en breekbare elementen zoals glas, kunststof en lampen.
- Schade of gebreken door waterschade of andere stoffen waar het product niet tegen bestand is, zoals bijvoorbeeld verkeerde reinigingsmiddel gebruiken.
- Schade of gebreken door verkeerd gebruik, bediening, belasting, montage en/of onderhoud.
- Schade of gebreken buiten het apparaat, inclusief gevolgschade en indirecte schade.
- Schade of gebreken veroorzaakt door handelingen niet conform de handleiding.
- Schade of verlies normaal gedekt door inboedelverzekering.
- Schade of gebreken door stroom- en spanningsschommelingen, die buiten het door Wiggo aangegeven tolerantiebereik liggen.
- Schade of gebreken veroorzaakt door nalatigheid van de gebruiker.
- Schade ontstaan door of ten gevolge van een van buiten komende oorzaak.

Artikel 3: Garantieverzoek

- Problemen met je product? Meld het snel, uiterlijk binnen 48 uur, via www.wiggo.eu/services.
- Stuur ons een kopie van je aankoopbewijs, want dat is

Garantievoorwaarden

noodzakelijk voor je garantieclaim.

- Wij houden je op de hoogte over de afhandeling via e-mail of telefoon.
- Bij omruiling blijft de originele garantieperiode van kracht.
- De vervangen onderdelen en apparaten worden eigendom van Wiggo.

Artikel 4: Service na garantieperiode

- Probleem met je keukenapparatuur na de garantieperiode? Vul het serviceformulier in op www.wiggo.eu/services.
- Verzendkosten en/of voorrijkosten voor onderzoek, reparatie, onderdelen zijn voor jouw rekening.
- We geven vooraf een kostenindicatie voor controle en reparatie. Bij goedkeuring sturen we een betaalverzoek en plannen we vervolgens een afspraak in.
- Eventuele extra kosten worden na reparatie duidelijk.
- Betaling aan de geautoriseerde servicemonteur is gemakkelijk via een QR-code of betaalverzoek te voldoen.

Artikel 5: Claims

Naast eventuele rechten die voortvloeien uit wettelijke garanties of andere garanties die je hebt afgesloten, heb je geen recht op andere claims dan wat in deze garantie wordt genoemd.

Artikel 6: Internationaal Gebruik

Neem je Wiggo apparaat mee over de grens? De garantie geldt dan niet meer. Check lokale garanties en zorg dat je apparaat past bij de technische eisen (zoals spanning, frequentie, gassoort, etc.) en klimatologische omstandigheden daar.

Artikel 7: Servicebezoek en Onderhoud

- Als de monteur constateert dat er geen daadwerkelijk probleem is (het product werkt zoals het hoort), worden de kosten van het monteursbezoek bij je in rekening gebracht. Deze kosten zijn gebaseerd op de geldende tarieven op dat moment.
- Apparaten die niet werken of defect zijn, moeten leeg en schoon zijn wanneer de geautoriseerde service monteur langskomt voor reparatie of omruiling. Als dit niet het geval is, kan de monteur of vervoerder de omruiling weigeren en kosten hiervoor in rekening brengen.
- Betaling aan de geautoriseerde servicemonteur is gemakkelijk via een QR-code of betaalverzoek te voldoen.

Artikel 8: Aansprakelijkheid

Wij zijn alleen aansprakelijk tot het bedrag gedekt door onze verzekering. Let op: voor niet-Wiggo keukenapparatuur of late annuleringen (minimaal 24 uur van tevoren) worden kosten in rekening gebracht. Deze kosten zijn gebaseerd op de geldende tarieven op dat moment.

Artikel 9: Gegevensbescherming

Bij de serviceverlening verzamelt en verwerkt Wiggo persoonsgegevens. Meer informatie hierover is te vinden op www.wiggo.eu

Artikel 10: Recht en Geschillen

Deze garantie- en servicevoorwaarden vallen onder het Nederlands recht, met uitzondering van het Weens Koopverdrag. Geschillen worden beslecht door de bevoegde Nederlandse rechter.



www.wiggo.eu

Bezoek onze website!