

# WIGGO



# INSTRUCTION MANUAL

## COMBI

- Safety Instructions
- Installation Instructions
- Operating the Product

### Models

---

WR-CD18NFB

User Manual

---

wiggo.eu

**5 YEAR**  
WARRANTY

# Big hello!



**Join our community!**

Thank you for allowing us to cook with you & be part of your warm kitchen. We are tremendously happy to have you within our Wiggo community and cannot wait to bring more positivity to your place.

Get creative and take a selfie with your new cooking buddy to win amazing prizes with us.

Don't forget to tag us! @wiggo\_eu

**To fresh meals!**

**Get all the  
support you  
need!**



SCAN ME TO  
**Get the most updated version of  
this manual!**

[wiggo.eu/support/downloads/](http://wiggo.eu/support/downloads/)



SCAN ME TO  
**Register your product!**

[wiggo.eu/support/register/](http://wiggo.eu/support/register/)



SCAN ME TO  
**Read the warranty conditions!**

[docs.wiggo.eu/books/mzsp/](http://docs.wiggo.eu/books/mzsp/)



SCAN ME TO  
**Fill out the service request form!**

[wiggo.eu/support/services/service-request-form/](http://wiggo.eu/support/services/service-request-form/)



SCAN ME TO  
**Fill out the parts request form!**

[wiggo.eu/support/services/part-request-form/](http://wiggo.eu/support/services/part-request-form/)

# OUR SERVICES

Fast Delivery



Maintenance



Fast Repair



Installation



# Please read the user manual first!

Dear Customer,

We desire you get the most out of this product which is produced in the modern facilities on basis of high-quality.

For this reason, please read this manual carefully and thoroughly prior to using the product and keep it for future reference. If you assign the product to anybody else, please give it together with the user's manual.

This instruction manual helps you use the product correctly and safely.

- Read the instruction manual prior to setting up and operating the product.
- Comply with the safety-related instructions definitely.
- Please keep the instruction manual in a handy place for any possible need.
- Read other documents given together with the product as well.

The manufacturer will not accept any responsibility for any damage or fire caused by possible problems arising from failure to comply with the instructions given in this manual.

Please contact with the authorized service centre for all questions.











Please remember that the present instruction manual may also apply for other versions.

There may be differences among the versions due to different manufacturers, but the cleaning and maintenance conditions are same.

By law, the customer is required to review the latest version of the manual available online at [docs.wiggo.eu](https://docs.wiggo.eu), as the manual is subject to regular updates.

## Explanation of symbols:

The following symbols are used in this user manual.

	<p><b>Electric shock warning</b></p> <p>This symbol indicates that there is a danger to life and health of persons due to voltage.</p>		<p><b>Fire Hazard Warning</b></p> <p>Fire Hazard Warning</p>
	<p><b>Danger</b></p> <p>This symbol indicates that there are dangers to the life and health of persons due to extremely flammable gas.</p>		<p><b>Information</b></p> <p>Important information or helpful instructions on using this device</p>
	<p><b>Caution</b></p> <p>The signal word indicates a hazard with a low degree of risk which, if not avoided, may result in minor or moderate injury.</p>		<p><b>Warning</b></p> <p>The signal word indicates a hazard with a medium level of risk which, if not avoided, may result in death or serious injury.</p>
	<p><b>Attention</b></p> <p>The signal word indicates important information (e.g. damage to property), but not danger.</p>		<p><b>Observe instructions</b></p> <p>This symbol indicates that a service technician should only operate and maintain this appliance in accordance with the operating instructions.</p>
	<p><b>Warning for hot surfaces</b></p> <p>Warning for hot surfaces</p>		<p><b>CE Marking</b></p> <p>As of the date of manufacture, this product has been tested and found to comply with specifications of CE marking</p>



# Contents

---

**SAFETY INFORMATION**

**PRODUCT OVERVIEW**

**INSTALLATION**

**USER INTERFACE**

**DAILY USE**

## **SAFETY INFORMATION**

---

In the interest of your safety and to ensure correct usage, please read this user manual carefully before installing and using the appliance for the first time. It includes important hints and warnings. To avoid unnecessary mistakes and accidents, it is essential that all individuals using the appliance are thoroughly familiar with its operation and safety features.

Keep these instructions and ensure they remain with the appliance if it is moved or sold. This way, anyone using the appliance throughout its lifetime will be properly informed about its usage and safety precautions.

For the safety of life and property, follow the precautions outlined in this user manual, as the manufacturer is not responsible for damages caused by failure to comply with these instructions.

### **CHILDREN AND VULNERABLE PEOPLE SAFETY**

---

- This appliance is not intended for use by persons (including children) with reduced physical, sensory, or mental capabilities, or lack of experience and knowledge, unless they have been given supervision or instruction concerning the use of the appliance by a person responsible for their safety.
- Children aged 3 to 8 years are permitted to load and unload this appliance.
- Children must be supervised to ensure that they do not play with the appliance.
- Cleaning and user maintenance must not be carried out by children unless they are aged 8 years or older and under supervision.
- Keep all packaging materials well away from children, as they pose a risk of suffocation.
- If discarding the appliance, unplug it from the socket, cut the power cord as close to the appliance as possible, and remove the door to prevent children from playing with it, which could result in electric shock or entrapment.
- If replacing an appliance with magnetic door seals that previously had a spring-loaded lock (latch) on the door or lid, ensure that the old locking mechanism is rendered unusable before disposal. This precaution helps prevent the discarded appliance from becoming a hazard, especially to children.

## **GENERAL SAFETY**

---

**WARNING:**

- Keep ventilation openings in the appliance enclosure or built-in structure free from obstruction.
- Do not use mechanical devices or any other means to accelerate the defrosting process, except those recommended by the manufacturer.
- Avoid damaging the refrigerant circuit.
- Do not use electrical appliances, such as ice cream makers, inside the refrigerating appliance unless they are explicitly approved for this purpose by the manufacturer.
- When positioning the appliance, ensure that the supply cord is not trapped or damaged.

- **WARNING:** Avoid locating multiple portable socket-outlets or portable power supplies at the rear of the appliance.
- Do not store explosive substances, such as aerosol cans with flammable propellants, in this appliance.
- The refrigerant isobutane (R-600a) is contained within the refrigerant circuit of the appliance. It is a natural gas with a high level of environmental compatibility, but it is also flammable.
- During transportation and installation of the appliance, ensure that none of the components of the refrigerant circuit become damaged.

-Avoid open flames and sources of ignition.

-Thoroughly ventilate the room in which the appliance is situated.

- It is dangerous to alter the specifications or modify this product in any way. Any damage to the cord may cause a short circuit, fire, and/or electric shock.
- This appliance is intended to be used in household and similar applications, such as:

-Staff kitchen areas in shops, offices, and other working environments.

-Farmhouses and by clients in hotels, motels, and other residential-type environments.

-Bed and breakfast-type environments.

-Catering and similar non-retail applications.

- **WARNING:** Any electrical components (plug, power cord, compressor, etc.) must be replaced by a certified service agent or qualified service personnel.
- **WARNING:** The light bulb supplied with this appliance is a "special use lamp bulb" intended only for use with the supplied appliance. This "special use lamp" is not suitable for domestic lighting.
- The power cord must not be lengthened.
- Ensure that the power plug is not squashed or damaged by the back of the appliance. A squashed or damaged power plug may overheat and cause a fire.
- Ensure that the mains plug of the appliance is accessible.
- Do not pull the mains cable.
- If the power plug socket is loose, do not insert the power plug, as there is a risk of electric shock or fire.
- Do not operate the appliance without the lamp.
- This appliance is heavy. Take care when moving it.
- Avoid removing or touching items from the freezer compartment with damp or wet hands, as this could cause skin abrasions or frost/freezer burns.
- Avoid prolonged exposure of the appliance to direct sunlight.

## DAILY USE

---

- Do not place hot objects on the plastic parts inside the appliance.
- Avoid placing food products directly against the rear wall.
- Frozen food should not be re-frozen once it has been thawed (if there is a freezer compartment).
- Store pre-packed frozen food according to the instructions provided by the frozen food manufacturer.
- Adhere strictly to the appliance manufacturer's storage recommendations. Refer to the relevant instructions.
- Do not place carbonated or fizzy drinks in the freezer compartment, as pressure may build up in the container, potentially causing it to explode and damage the appliance (if there is a freezer compartment).
- Ice lollies can cause frost burns if consumed straight from the appliance (if there is a freezer compartment).
- To prevent food contamination, follow these instructions:
- Avoid leaving the door open for extended periods, as this can significantly increase the temperature inside the appliance compartments.
- Regularly clean surfaces that come into contact with food and accessible drainage systems.
- Clean water tanks if they have not been used for 48 hours. Flush the water system connected to a water supply if water has not been drawn for 5 days.
- Store raw meat and fish in suitable containers in the refrigerator to prevent contact with or dripping onto other food.
- Two-star frozen food compartments (if available in the appliance) are suitable for storing pre-frozen food, making ice cream, and producing ice cubes.
- One-, two-, and three-star compartments (if available in the appliance) are not suitable for freezing fresh food.
- If the appliance is left empty for extended periods, switch it off, defrost it, clean and dry it, and leave the door open to prevent mold from developing inside.

## CARE & CLEANING

---

- Before performing any maintenance, switch off the appliance and disconnect the mains plug from the socket.
- Do not clean the appliance with metal objects.
- Do not use sharp objects to remove frost from the appliance. Use a plastic scraper instead.
- Regularly check the drain in the refrigerator for defrosted water. Clean it if necessary. If the drain is blocked, water will accumulate at the bottom of the appliance.

## **INSTALLATION**

---

### **Important!**

- For the electrical connection, carefully follow the instructions provided in the specific paragraphs.
- Unpack the appliance and check for any visible damage. Do not connect the appliance if it is damaged. Report any damage immediately to the retailer where it was purchased. In such cases, retain the packaging.
- It is advisable to wait at least four hours before connecting the appliance, to allow the oil to flow back into the compressor.
- Ensure adequate air circulation around the appliance, as insufficient ventilation can lead to overheating. Follow the relevant installation instructions to ensure proper airflow.
- Wherever possible, the spacers of the product should be positioned against a wall to avoid contact with or catching on warm parts (such as the compressor or condenser), which may cause burns.
- The appliance must not be placed near radiators or cookers.
- After installation, make sure that the mains plug remains accessible.

## **SERVICE**

---

- Any electrical work required for servicing the appliance must be carried out by a qualified electrician or a competent person.
- This product must be serviced by an authorized Service Center, and only genuine spare parts must be used.

## **ENERGY SAVING**

---

- Don't put hot food in the appliance.
- Don't pack food too closely together, as this prevents proper air circulation.
- Make sure food does not touch the back of the compartment(s).
- If the electricity goes out, do not open the door(s).
- Don't open the door(s) frequently.
- Don't keep the door(s) open for an extended period of time.
- Don't set the thermostat to excessively cold temperatures.
- It is recommended not to remove all accessories—such as drawers, shelves, and balconies—as keeping them in place can help reduce energy consumption.

## ENVIRONMENT PROTECTION

---



This appliance does not contain gases that could damage the ozone layer, either in its refrigerant circuit or insulation materials. The appliance must not be discarded together with household waste. The insulation foam



contains flammable gases; therefore, the appliance must be disposed of in accordance with local appliance disposal regulations—please consult your local authorities for guidance. Avoid damaging the cooling unit, especially the heat exchanger. The materials used in this appliance that are marked with the recycling symbol are recyclable.



The symbol on the product or its packaging indicates that this product must not be treated as household waste. Instead, it should be taken to an appropriate collection point for the recycling of electrical and electronic equipment. By ensuring this product is disposed of correctly, you will help prevent potential negative consequences for the environment and human health that could result from improper waste handling. For more detailed information about the recycling of this product, please contact your local council, your household waste disposal service, or the shop where you purchased the product.

## PACKAGING MATERIALS

---

The materials marked with the symbol are recyclable. Please dispose of the packaging in appropriate collection containers to ensure it is recycled properly.

## DISPOSAL OF THE APPLIANCE

---

1. Disconnect the mains plug from the socket.
2. Cut off the mains cable and dispose of it properly



### **Warning!**

During use, servicing, and disposal of the appliance, please pay attention to the symbol similar to the one shown on the left side. It is located on the rear of the appliance (on the rear panel or compressor) and is displayed in yellow or orange. This is a fire risk warning symbol, indicating that flammable materials are present in the refrigerant pipes and compressor. Please keep the appliance away from open flames or sources of ignition during use, maintenance, and disposal.

# PRODUCT OVERVIEW

This illustration is only for hinting, for details, please check your appliance.

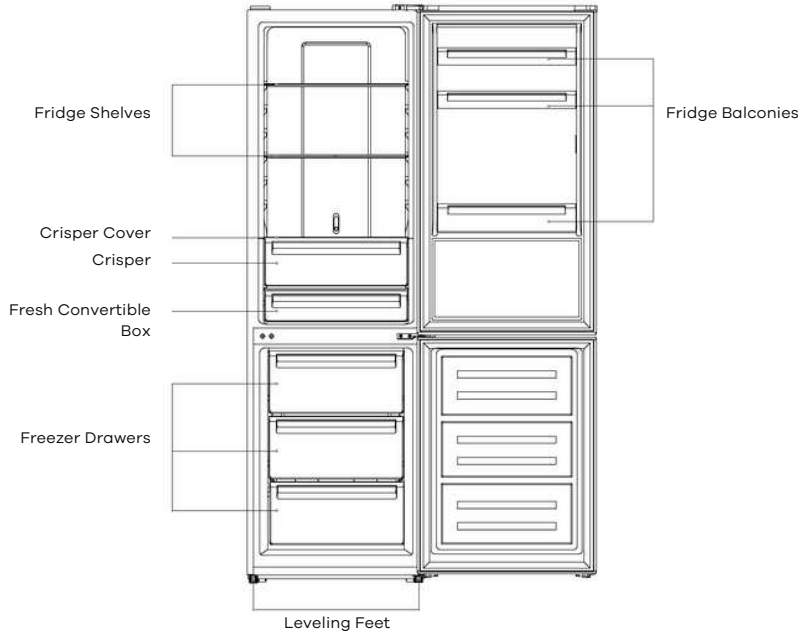

# INSTALLATION

## REVERSE DOOR

Before reversing the door, please prepare the following tools and materials: a flat-head screwdriver, a Phillips (cross) screwdriver, a spanner, and the necessary components included in the poly bag.

Left Door Hinge Cover  
x1

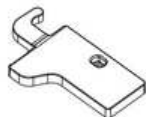

Left Aid-Closer on  
Upper Door x1



Left Aid-Closer on  
Lower Door x1

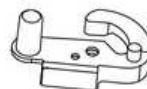

1. Unscrew top hinge cover and disconnect connectors of door switch and harness

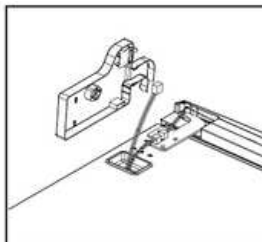
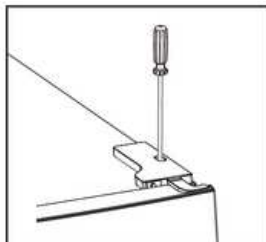

2. Unscrew top hinge

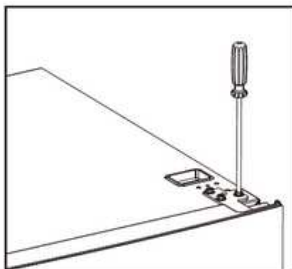

3. Remove the pin with a screwdriver and flip the hinge bracket. Then refit the pin to hinge bracket

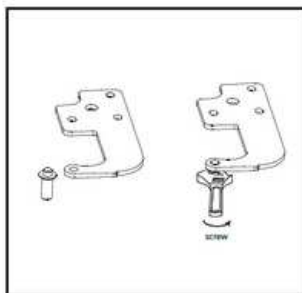
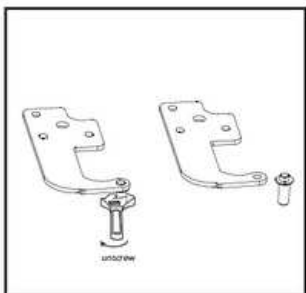

4. Move door switch from right hinge cover to left hinge cover in the accessory bag

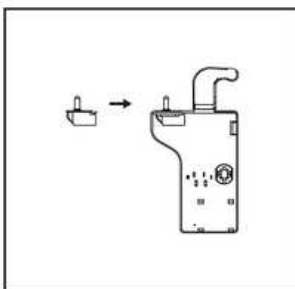
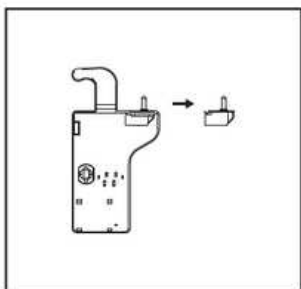

5. Detach cover in top of upper door and move harness from right side to left side, then replace the cover



6. Move top left cover to the right side

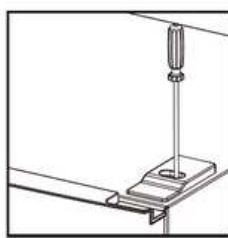
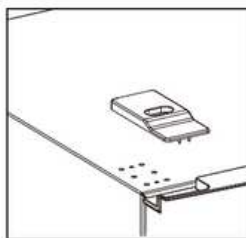
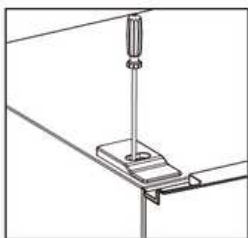

7. Take off the upper door, take out the screw from the middle hinge by cross screwdriver, then take off the lower door

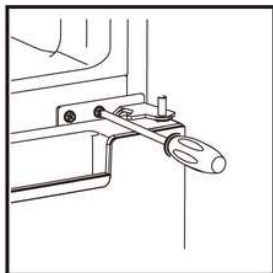

8. Move the hinge hole covers from the left side to the right side

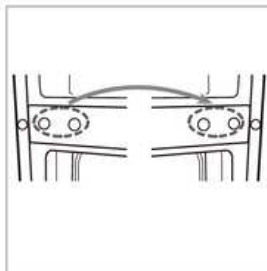

9. Unscrew the bottom hinge. Then remove the adjustable feet from both sides

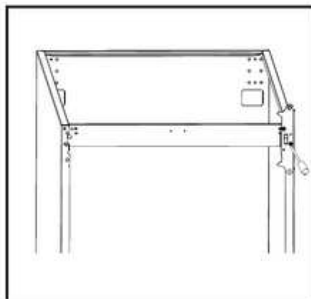

10. Unscrew and remove the hinge pin, turn the bracket over and replace it

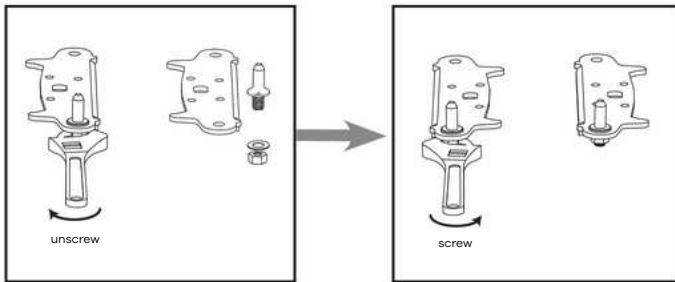

11. Refit the bracket fitting the bottom hinge pin. Replace both adjustable feet

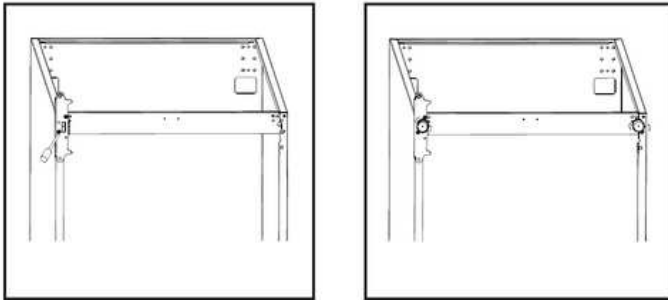

12. Remove aid-closers from bottom of upper and lower doors, then take new aid-closers from the accessory bag and install them to the left side

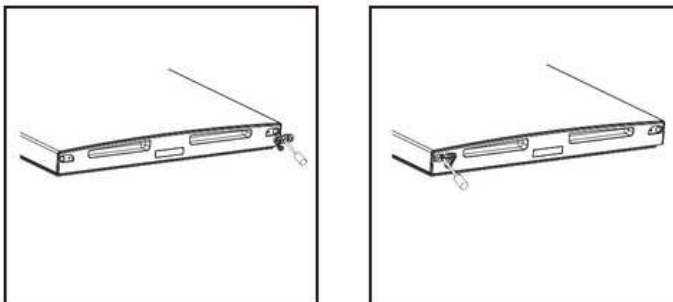

13. Detach the Fridge and Freezer door gaskets and then attach them after rotating

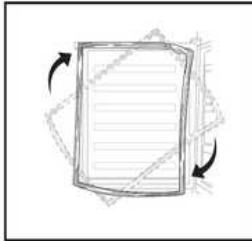

14. Install the lower door, adjust and fix the middle hinge onto the cabinet

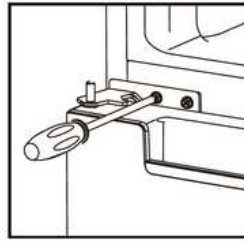

15. Replace upper door, please ensure the door aligns with the cabinet to make sure the door gasket seals the cabinet tightly. Then connect the door with the cabinet by tightly fixing the top hinge.

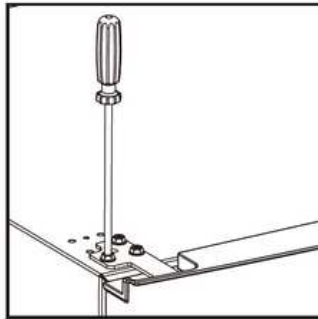

16. Connect harnesses from the door and cabinet. Then replace the top hinge cover. Before screwing the cover, connect terminals of the door switch

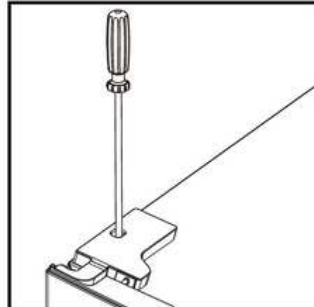
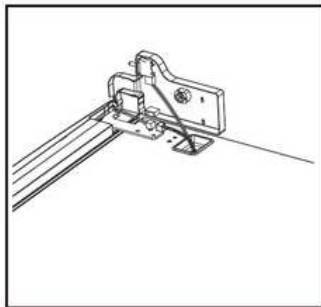

## INSTALL DOOR EXTERNAL HANDLE

If external handle is present

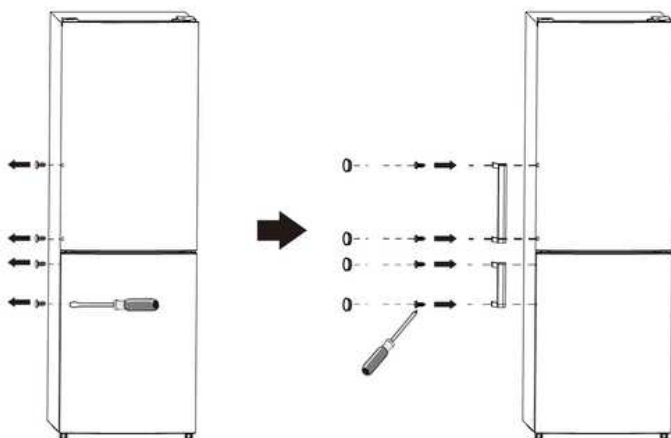

## SPACE REQUIREMENT

Keep enough space for the door to open.

Keep at least a 50mm gap at two sides and back

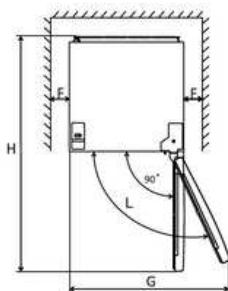
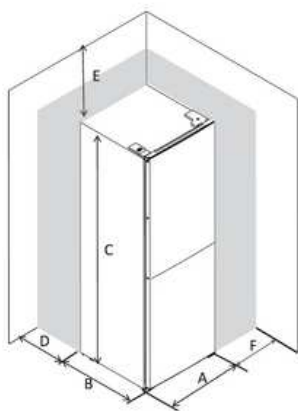

	FN2-451	FN2-471
A	600	600
B	685	685
C	1850	1950
D	min=50	min=50
E	min=50	min=50
F	min=50	min=50
G	1200	1200
H	1285	1285
L	135°	135°

## LEVELING THE UNIT

---

To do this adjust the two levelling feet at front of the unit.

If the unit is not level, the doors and magnetic seal alignments will not be covered properly.

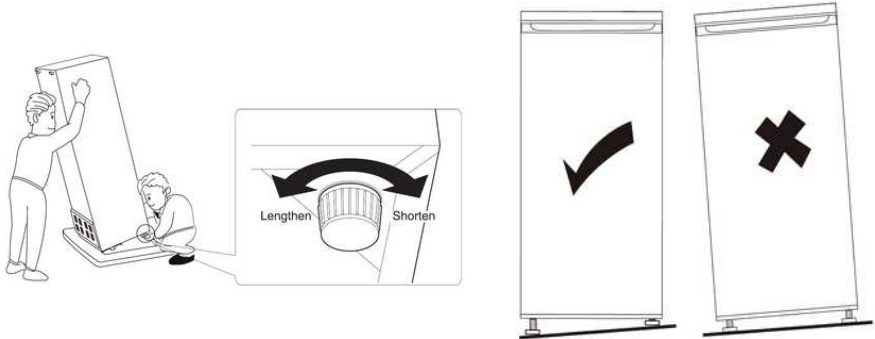

## SPACE REQUIREMENT

---

- Select a location without direct exposure to sunlight.
- Choose a location with enough space for the refrigerator doors to open easily.
- Select a location with level or nearly level flooring.
- Ensure there is sufficient space to install the refrigerator on a flat surface.
- Allow clearance to the right, left, back, and top during installation. This will help reduce power consumption and keep your energy bills lower.
- Keep at least a 50 mm gap at both sides and at the back of the appliance.

## **POSITIONING**

---

Install this appliance in a location where the ambient temperature matches the climate class indicated on the appliance's rating plate. For refrigerating appliances with the following climate classes:

- Extended temperate (SN): Intended for use at ambient temperatures ranging from 10 °C to 32 °C.
- Temperate (N): Intended for use at ambient temperatures ranging from 16 °C to 32 °C.
- Subtropical (ST): Intended for use at ambient temperatures ranging from 16 °C to 38 °C.
- Tropical (T): Intended for use at ambient temperatures ranging from 16 °C to 43 °C.

## **LOCATION**

---

The appliance should be installed away from heat sources such as radiators, boilers, and direct sunlight. Ensure that air can circulate freely around the back of the cabinet. For optimal performance, if the appliance is placed beneath an overhanging wall unit, a minimum clearance of at least 100 mm must be maintained between the top of the cabinet and the wall unit. However, it is preferable not to install the appliance beneath overhanging wall units. Accurate leveling can be achieved using one or more adjustable feet located at the base of the cabinet.

Warning: It must be possible to disconnect the appliance from the mains power supply. Therefore, the plug must remain easily accessible after installation.

## **ELECTRICAL CONNECTION**

---

Before plugging in, ensure that the voltage and frequency indicated on the rating plate correspond to your domestic power supply. The appliance must be earthed, and the power supply cable is fitted with a plug that includes an earth contact for this purpose. If your domestic socket is not earthed, the appliance must be connected to a separate earth connection in compliance with current regulations. In such cases, consult a qualified electrician.

The manufacturer declines all responsibility if the above safety precautions are not observed. This appliance complies with the relevant E.E.C. Directives.

# USER INTERFACE

## USING THE CONTROL PANEL

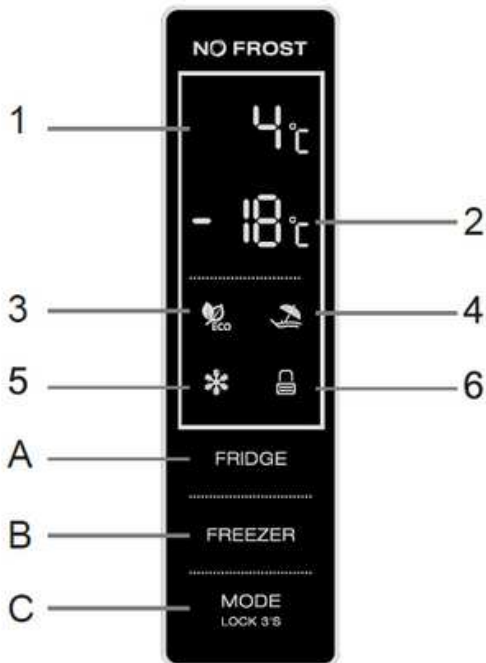

### 1. Key Operation (A, B, C)

FRIDGE	<p>Temperature Control of the Fridge Compartment:                  This key is available in User Defined mode and SUPER mode. It is not available in ECO mode or VACATION mode.                  Briefly touch this key to select the desired fridge temperature.</p>
FREEZER	<p>Temperature Control of the Freezer Compartment:                  This key is available in User Defined mode and VACATION mode. It is not available in SUPER mode or ECO mode.                  Briefly touch this key to select the desired freezer temperature.</p>
MODE LOCK 3'S	<p>Running Mode Selection / Locking / Unlocking:                  Touch and hold this key for 3 seconds to lock or unlock the control panel.                  When in the unlocked state, briefly touch this key to select the desired running mode:                  ECO mode / VACATION mode / SUPER mode / User Defined mode.</p>

## **2. Display (1, 2)**

1. Fridge Compartment Temperature Display: This area shows the set temperature of the fridge compartment. If E0, E1, E2, E3, or E5 appears in this area, please contact customer service.
2. Freezer Compartment Temperature Display: This area shows the set temperature of the freezer compartment.

## **3. Indicators (3, 4, 5, 6)**

3. ECO Mode Indicator: This light turns on when ECO mode is selected.
4. VACATION Mode Indicator: This light turns on when VACATION mode is selected.
5. SUPER Mode Indicator: This light turns on when SUPER mode is selected.
6. Lock/Unlock Indicator: This light turns on when the control panel is locked.

## **ILLUSION OF THE KEY**

---

### **1. Operation and display**

- The control panel will light up 100% for 3 seconds and resume the previous settings from before the power was turned off. After that, operations are available.
- Before performing any operation, make sure the control panel is unlocked.
- In locked status, the lock indicator will flash for 3 seconds if any key is touched, but operations will not be available.
- The control panel will automatically lock 25 seconds after the last operation.
- The control panel will turn off completely (100% light off) 2 minutes after the last operation.
- The control panel will light up when the fridge compartment door is opened.
- The control panel will also light up when any key is briefly touched.
- A beep sound will confirm any key operation.



### **2. Temperature Setting of the fridge compartment**

- In User Defined mode or SUPER mode, briefly touch the FRIDGE key consecutively to cycle through the fridge compartment temperature settings, ranging from 2°C to 8°C.
- The selected temperature will be confirmed automatically after 5 seconds, once the indicator stops flashing.

### 3. Temperature setting of freezer compartment

- In User Defined mode, briefly touch the FREEZER key consecutively to cycle through the freezer compartment temperature settings, ranging from -14 °C to -22 °C.
- The selected temperature will be confirmed automatically after 5 seconds, once the indicator stops flashing.

### 4. Temperature setting recommendation

Temperature Setting Recommendation		
Environment Temperature	Freezer Compartment	Fridge Compartment
Summer Normal Winter		

## 5. Temperature Control of Fresh Zone

1. The temperature of the fresh zone can be adjusted according to the type of food being stored.
2. Push the knob upward from the bottom to gradually decrease the temperature in the fresh zone.
3. When the knob is set to "CRISPER", the fresh zone functions as a crisper compartment, maintaining appropriate temperature and humidity levels for storing fruits and vegetables.
4. When the knob is set to "FRESH", it is suitable for the short-term storage of fish or other fresh foods. The food will remain fresh but not frozen, making it ideal for preserving freshness.
5. Tip: When using the "FRESH" setting, it is recommended to set the refrigerator temperature below 4 °C, and consume stored food within 3 days for optimal freshness.

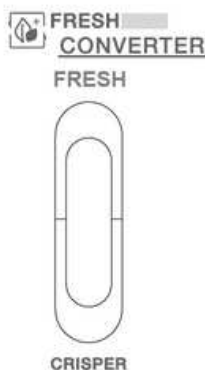

## 6. Eco mode

### Activate Eco mode

1. Briefly touch the MODE LOCK 3'S key consecutively. When the ECO mode indicator lights up, ECO mode is selected.
2. After the ECO mode indicator flashes for 5 seconds, ECO mode will be activated automatically.
3. In ECO mode, the temperature setting is automatically adjusted based on the ambient temperature to help save energy.
4. In ECO mode, if you attempt to manually set the fridge or freezer temperature, the ECO mode indicator will flash for 3 seconds, indicating that temperature adjustment is not allowed while ECO mode is active.

Environment Temperature	≤13°C	14-20°C	21-27°C	28-34°C	> 35°C
Fridge	3°C	4°C	5°C	6°C	8°C
Freezer	-18°C	-18°C	-18°C	-16°C	-15°C

### **Quit from ECO mode**

Briefly touch the MODE LOCK 3'S key. When the ECO mode indicator turns off, the appliance exits ECO mode.

## **7. Vacation Mode**

### **Activate Vacation mode**

- Briefly touch the MODE LOCK 3'S key consecutively. When the VACATION mode indicator lights up, VACATION mode is selected.
- After the VACATION mode indicator flashes for 5 seconds, VACATION mode will be activated.
- When VACATION mode is activated, the fridge temperature will be automatically set to 17 °C. The freezer temperature can still be adjusted.
- In VACATION mode, if you attempt to manually set the fridge temperature, the VACATION mode indicator will flash for 3 seconds, indicating that fridge temperature adjustment is not available in this mode.

### **Quit from Vacation mode**

- Briefly touch the key. When the VACATION mode indicator turns off, the appliance exits VACATION mode.

## **8. SUPER Mode**

It is advisable to set SUPER mode 24 hours ahead, if lots of foods needs to be frozen in one time.

### **Activate SUPER mode**

- Briefly touch the MODE LOCK 3'S key consecutively. When the SUPER mode indicator lights up, SUPER mode is selected.
- After the SUPER mode indicator flashes for 5 seconds, SUPER mode will be activated.
- When SUPER mode is activated, the freezer temperature will be automatically set to -25°C. The fridge temperature can still be adjusted.
- In SUPER mode, if you attempt to manually set the freezer temperature, the SUPER mode indicator will flash for 3 seconds, indicating that freezer temperature adjustment is not available in this mode.

### **Quit from SUPER mode**

- Briefly touch the key. When the SUPER mode indicator turns off, the appliance exits SUPER mode
- Warning! In SUPER mode, the appliance will operate under heavy load, and the noise level may be slightly higher than under normal conditions.

## **9. User defined Mode**

- Briefly touch the key until the ECO mode, VACATION mode, and SUPER mode indicators are all turned off — this activates User Defined mode.
- In User Defined mode, users can manually set both the fridge temperature and the freezer temperature

## **10. Door opening alarm function**

If the fridge door remains open for 60 seconds, a door open alarm will be triggered.

## DAILY USE

### First Use

#### CLEANING THE INTERIOR

- Before using the appliance for the first time, wash the interior and all internal accessories with lukewarm water and a mild neutral soap to remove the typical smell of a brand-new product. Then dry everything thoroughly.
- Important: Do not use detergents or abrasive powders, as these may damage the finish.

## DAILY USE

Position different types of food in different compartments according to the table below.

Refrigerator compartments	Type of food
Door or balconies of fridge compartment	<ul style="list-style-type: none"><li>• Foods with natural preservatives, such as jams, juices, drinks, condiments.</li><li>• Do not store perishable foods.</li></ul>
Crisper drawer (salad drawer)	<ul style="list-style-type: none"><li>• Fruits, herbs and vegetables should be placed separately in the crisper bin.</li><li>• Do not store bananas, onions, potatoes, garlic in the refrigerator.</li></ul>
Fridge shelf – middle	<ul style="list-style-type: none"><li>• Dairy products, eggs</li></ul>
Fridge shelf – top	<ul style="list-style-type: none"><li>• Foods that do not need cooking, such as ready-to-eat foods, deli meats, leftovers.</li></ul>
Freezer drawer(s)/shelf	<ul style="list-style-type: none"><li>• Foods for long-term storage.</li><li>• Bottom drawer for raw meat, poultry, fish.</li><li>• Middle drawer for frozen vegetables, chips.</li><li>• Top tray for ice cream, frozen fruit, frozen baked goods.</li></ul>

## **FREEZING FRESH FOOD**

---

- The freezer compartment is suitable for freezing fresh food and for storing frozen and deep-frozen food for extended periods.
- Place fresh food to be frozen in the freezer compartment.
- The maximum amount of food that can be frozen within 24 hours is specified on the rating plate.
- The freezing process lasts 24 hours; during this period, do not add additional food to be frozen.

## **STORING FROZEN FOOD**

---

When first starting up the appliance, or after a period out of use, let the appliance run for at least 2 hours on the highest setting before placing food inside the compartments.

Important! In the event of accidental defrosting—for example, if the power has been off for longer than the value indicated under Rising Time in the technical characteristics chart—the defrosted food must be consumed quickly, or cooked immediately and then re-frozen (only after it has been cooked).

## **THAWING**

---

Deep-frozen or frozen food, prior to use, can be thawed in the refrigerator compartment or at room temperature, depending on the time available for this process.

Small pieces may even be cooked directly from frozen, without prior thawing. In this case, cooking time will be longer.

## ACCESSORIES

---

### Movable Shelves

The walls of the refrigerator are equipped with a series of runners so that the shelves can be positioned as desired.



### Position the door balconies

To allow storage of food packages of various sizes, the door balconies can be adjusted to different heights.

To make these adjustments, proceed as follows: gently pull the balcony in the direction of the arrows until it comes free, then reposition it as desired.

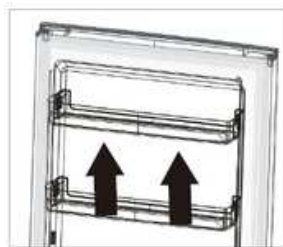

### Disassemble the bottom drawer

1. Pull out the bottom drawer to stopper position
2. Lift up the front drawer
3. Pull out the bottom drawer

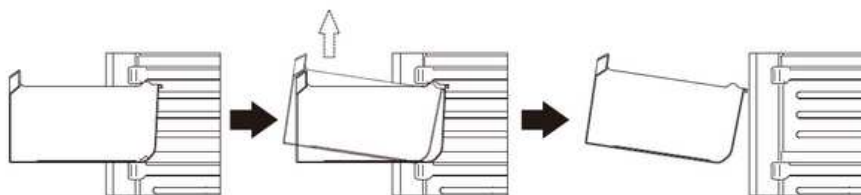

## HELPFUL HINTS AND TIPS

---

### 1- Hints for freezing

To help you make the most of the freezing process, here are some important hints:

- The maximum quantity of food that can be frozen in 24 hours is shown on the rating plate.
- The freezing process takes 24 hours. No additional food should be added during this period.
- Only freeze top-quality, fresh, and thoroughly cleaned foodstuffs.
- Prepare food in small portions to ensure rapid and complete freezing, and to allow thawing of only the quantity needed later.
- Wrap the food in aluminium foil or polythene, and make sure the packages are airtight.
- Do not allow fresh, unfrozen food to touch food that is already frozen, to avoid raising the temperature of the latter.
- Lean foods store better and longer than fatty ones; salt reduces the storage life of food.
- Water ices, if consumed immediately after removal from the freezer compartment, may cause freeze burns to the skin.
- It is advisable to label each package with the freezing date, to facilitate correct usage and prevent freezer burn.
- Keeping track of storage time is easier if you indicate the freezing date on each pack.

### 2- Hints for storage of frozen food

To obtain the best performance from this appliance, follow these guidelines:

- Ensure that commercially frozen foodstuffs were properly stored by the retailer.
- Transfer frozen foodstuffs from the store to the freezer as quickly as possible.
- Avoid frequent door openings or leaving the door open longer than necessary to help maintain the correct internal temperature.
- Once defrosted, food deteriorates quickly and must not be refrozen.
- Do not exceed the storage period indicated by the food manufacturer.

### **3- Hints for fresh food refrigeration**

To obtain the best performance:

- Do not store warm food or evaporating liquids in the refrigerator.
- Always cover or wrap food, especially if it has a strong odor or flavor.

### **4- Hints for refrigeration**

- Meat (all types): Wrap in polythene bags and place on the glass shelves above the vegetable drawer. For safety, store this way for only one or two days at most.
- Cooked foods, cold dishes, etc.: These should be covered and may be placed on any shelf.
- Fruit and vegetables: Thoroughly clean before placing them in the special drawer(s) provided.
- Butter and cheese: Store in airtight containers or wrap in aluminium foil or polythene bags to minimize air exposure.
- Milk bottles: Ensure they have a cap and store them in the door balconies.
- Bananas, potatoes, onions, and garlic should not be stored in the fridge unless packed, as they are sensitive to cold and may spoil.

## CLEANING

---

For hygienic reasons, the interior of the appliance, including all internal accessories, should be cleaned regularly.

Caution! The appliance must not be connected to the mains during cleaning to avoid the risk of electric shock. Before cleaning, switch off the appliance and unplug it from the mains, or switch off the circuit breaker or remove the fuse. Never clean the appliance with a steam cleaner, as moisture may accumulate in electrical components and pose a risk of electric shock. Additionally, hot vapors can damage plastic parts. The appliance must be completely dry before being put back into service.

Important! Certain substances, such as ethereal oils and organic solvents, can damage plastic parts. These include lemon juice, orange peel juice, butyric acid, and cleaners containing acetic acid. Do not allow such substances to come into contact with appliance surfaces. Do not use abrasive cleaners.

To clean:

- Remove all food from the freezer and store it in a cool, covered place.
- Switch off the appliance and disconnect it from the mains.
- Clean the interior and accessories with a soft cloth and lukewarm water.
- After cleaning, wipe everything with fresh water and dry thoroughly.
- Once the appliance is completely dry, reconnect it and return it to service.

## REPLACE THE LAMP

---

The internal lamp is an LED type. To replace it, please contact a qualified technician.



## TROUBLESHOOTING

Caution! Before performing any troubleshooting, disconnect the appliance from the power supply. Any troubleshooting not covered in this manual must be carried out only by a qualified electrician or competent person.

Important! Some operational sounds are normal during use, such as those from the compressor or refrigerant circulation.

Problem	Possible Cause	Solution
Appliance does not work	Mains plug is not plugged or is loose	Insert mains plug
	Fuse has blown or is defective	Check fuse, replace if necessary
	Socket is defective	Mains malfunctions are to be corrected by an electrician
	Temperature regulation knob is set at coldest	Set the knob at another number to switch on the appliance
Appliance cools too much	temperature is set too cold or the appliance runs at SUPER modes	Turn the temperature regulator to a warmer setting temporarily
The food is too warm	Temperature is not properly adjusted	Please look in the initial Temperature setting section
	Door was open for an extended period	Open the door only as long as necessary
	A large quantity of warm food was placed in the appliance within the last 24 hours	Turn the temperature regulation to a colder setting temporarily
	The appliance is near a heat source	Please look in the installation location section
Heavy build up of frost on the door seal	Door seal is not air tight	Carefully warm the leaking sections of the door seal with a hair dryer (on a cool setting) at the same time shape the warmed door seal by hand such that it sits correctly
Unusual noises	Appliance is not leveled	Re-adjust the feet
	The appliance is touching the wall or other objects	Move the appliance slightly
	A component, e.g. a pipe, on the rear of the appliance is touching another part of the appliance or the wall	If necessary, carefully bend the component out of the way
Side panels are hot	It's normal. Heat exchange parts are in the sides	Take gloves to touch sides
Water on the floor	Water drain hole is blocked	See the cleaning and care section

If you follow all the instructions, but the problem is not solved, you can submit your request here:

<https://wigo.eu/support/services/>

# WIGGO

## General service and warranty terms and conditions (May 2024)

These service and warranty terms and conditions apply to the purchases of Wiggo kitchen appliances in the Benelux region after May 1, 2024. We are committed to excellent customer service and product quality; for inquiries or terms on previous purchases, visit [www.wiggo.eu](http://www.wiggo.eu).

### Article 1: Warranty

At Wiggo, we are dedicated to the excellent quality and durability of our kitchen appliances, and we strive for a seamless customer experience. In case of any issues, we provide a suitable solution, from repair to replacement, to ensure your satisfaction.

Discovered a defect? Report it via our service portal at [www.wiggo.eu/services](http://www.wiggo.eu/services) for prompt support. Our warranty terms provide you with five years of assurance after the purchase of our appliances.

### Article 2: Exclusions from the Warranty

Although we stand behind the quality of our kitchen appliances, there are certain cases where the warranty does not apply:

- a. Kitchen appliances that were not purchased as 'new'.
- b. Defects or damage to a household appliance reported to Wiggo after the 5-year warranty period.
- c. Use in a non-domestic environment or for commercial purposes.
- d. On the supply of consumables, parts, and accessories.
- e. Unauthorized repairs and/or use of non-official parts.
- f. Kitchen appliances: without readable identification numbers, purchased outside the Benelux, sold as B-grade, or as showroom models.
- g. Damage, normal wear and tear, or minor deviations that do not affect functionality.
- h. Damage or defects to accessories, door seals, and fragile elements such as glass, plastic, and lamps.
- i. Damage or defects due to water damage or other substances that the product is not resistant to, such as using the wrong cleaning agent.
- j. Damage or defects due to improper use, operation, loading, assembly, and/or maintenance.
- k. Damage or defects outside the appliance, including consequential and indirect damages.
- l. Damage or defects caused by actions not in accordance with the manual.
- m. Damage or loss normally covered by household insurance.
- n. Damage or defects due to power and voltage fluctuations that exceed the tolerance range indicated by Wiggo.
- o. Damage or defects caused by user negligence.
- p. Damage caused by or resulting from an external cause.

### Article 3: Warranty Claim

- a. Issues with your product? Report it promptly, no later than within 48 hours, via [www.wiggo.eu/services](http://www.wiggo.eu/services).
- b. Send us a copy of your proof of purchase, as it is necessary for your warranty claim.
- c. We will keep you informed about the handling process via email or phone.
- d. In case of replacement, the original warranty period remains valid.

# Warranty Conditions

e. The replaced parts and appliances become the property of Wiggo.

### Article 4: Post-Warranty Service

- a. Issue with your kitchen appliances after the warranty period? Fill out the service form at [www.wiggo.eu/services](http://www.wiggo.eu/services).
- b. Shipping costs and/or call-out fees for inspection, repair, or parts are at your expense.
- c. We provide a cost estimate for inspection and repair upfront. Upon approval, we will send a payment request and then schedule an appointment.
- d. Any additional costs will be clearly communicated after the repair.
- e. Payment to the authorized service technician is easy to fulfill via a QR code or payment request.

### Article 5: Claims

In addition to any rights arising from statutory warranties or other guarantees you have entered into, you have no right to any other claims than those mentioned in this warranty.

### Article 6: International Use

If you take your Wiggo appliance across borders, the warranty will no longer apply. Check local warranties and ensure that your appliance meets the technical requirements (such as voltage, frequency, gas type, etc.) and climatic conditions there.

### Article 7: Service Visit and Maintenance

- a. If the technician determines that there is no actual problem (the product is functioning as it should), you will be charged for the technician's visit. These costs are based on the prevailing rates at that time.
- b. Appliances that are not working or defective must be empty and clean when the authorized service technician comes for repair or replacement. If this is not the case, the technician or carrier may refuse the replacement and charge for it.
- c. Payment to the authorized service technician is easy to fulfill via a QR code or payment request.

### Article 8: Liability

We are only liable up to the amount covered by our insurance. Please note: for non-Wiggo kitchen appliances or late cancellations (at least 24 hours in advance), charges will apply. These charges are based on the prevailing rates at that time.

### Article 9: Data Protection

During service provision, Wiggo collects and processes personal data. More information about this can be found at [www.wiggo.eu](http://www.wiggo.eu).

### Article 10: Law and Disputes

Deze garantie- en servicevoorwaarden vallen onder het Nederlands recht, met uitzondering van het Weens Koopverdrag. Geschillen worden beslecht door de bevoegde Nederlandse rechter.



[www.wiggo.eu](http://www.wiggo.eu)

Visit our website!

# WIGGO



# INSTRUCTIE HANDLEIDING

**COMBI**

- Veiligheidsinstructies
- Installatie-instructies
- Het product bedienen

**Modellen**

---

WR-CD18NFB

**Gebruiksaanwijzing**

---

wiggo.eu

**5 JAAR**  
GARANTIE

# Groetjes!



## **Sluit je aan bij onze gemeenschap!**

Dank je wel dat je ons toelaat om samen met jou te koken en deel uit te maken van jouw warme keuken. We zijn ontzettend blij om jou binnen onze Wiggo-gemeenschap te hebben en kunnen niet wachten om nog meer positiviteit naar jouw plek te brengen.

Laat je creativiteit de vrije loop en maak een selfie met je nieuwe kookmaatje om geweldige prijzen te winnen bij ons.

Vergeet ons niet te taggen! @wiggo\_eu

**Op verse maaltijden!**

**Krijg alle  
ondersteuning  
die je nodig  
hebt!**



SCAN MIJ NAAR

**Download de meest recente  
versie  
van deze handleiding!**

[wiggo.eu/support/downloads/](http://wiggo.eu/support/downloads/)



SCAN MIJ NAAR

**Registreer uw product!**

[wiggo.eu/support/register/](http://wiggo.eu/support/register/)



SCAN MIJ NAAR

**Lees de garantievoorwaarden!**

[docs.wiggo.eu/books/mzsp/](http://docs.wiggo.eu/books/mzsp/)



SCAN MIJ NAAR

**Vul het  
serviceaanvraagformulier in!**

[wiggo.eu/support/services/service-request-form/](http://wiggo.eu/support/services/service-request-form/)



SCAN MIJ NAAR

**Vul het  
onderdelenaanvraagformulier in!**

[wiggo.eu/support/services/part-request-form/](http://wiggo.eu/support/services/part-request-form/)

# ONZE DIENSTEN

Snelle  
bezorging



Onderhoud



Snelle  
reparatie



Installatie



# Lees eerst de gebruikershandleiding!

Beste klant,

Wij willen dat u het maximale uit dit product haalt. Het wordt geproduceerd in moderne faciliteiten en is van hoge kwaliteit.

Lees daarom deze handleiding zorgvuldig en grondig door voordat u het product gebruikt en bewaar deze voor toekomstige referentie. Als u het product aan iemand anders toewijst, geef het dan samen met de gebruikershandleiding.

Deze gebruiksaanwijzing helpt u het product correct en veilig te gebruiken.

- Lees de gebruiksaanwijzing voordat u het product installeert en gebruikt.
- Volg de veiligheidsinstructies absoluut op.
- Bewaar de gebruiksaanwijzing op een handige plaats, zodat u deze indien nodig later nog eens kunt gebruiken.
- Lees ook de andere documenten die bij het product zijn geleverd.

De fabrikant aanvaardt geen enkele aansprakelijkheid voor schade of brand die het gevolg is van mogelijke problemen die ontstaan doordat de instructies in deze handleiding niet zijn nageleefd.

Voor vragen kunt u contact opnemen met het erkende servicecentrum.











Houd er rekening mee dat deze gebruiksaanwijzing ook voor andere versies van toepassing kan zijn.

Er kunnen verschillen zijn tussen de versies vanwege verschillende fabrikanten, maar de reinigings- en onderhoudsvoorwaarden zijn hetzelfde.

De wet vereist dat de klant de meest recente versie van de handleiding raadpleegt, die online beschikbaar is op [docs.wiggo.eu](https://docs.wiggo.eu), aangezien de handleiding regelmatig wordt bijgewerkt.

## Verklaring van symbolen:

In deze gebruikershandleiding worden de volgende symbolen gebruikt.

	<b>Waarschuwing voor elektrische schok</b>		<b>Waarschuwing voor brandgevaar</b>
	Dit symbool geeft aan dat er gevaar bestaat voor het leven en de gezondheid van personen door zeer spanning.		Waarschuwing voor brandgevaar
	<b>Gevaar</b>		<b>Informatie</b>
	Dit symbool geeft aan dat er gevaar bestaat voor het leven en de gezondheid van personen door zeer licht ontvlambaar gas.		Belangrijke informatie of nuttige instructies over het gebruik van dit apparaat
	<b>Voorzichtigheid</b>		<b>Waarschuwing</b>
	Het signaalwoord geeft een gevaar met een lage risicograad aan dat, indien het niet wordt vermeden, kan leiden tot licht tot matig letsel.		Het signaalwoord geeft een gevaar met een gemiddeld risiconiveau aan dat, indien het niet wordt vermeden, kan leiden tot de dood of ernstig letsel.
	<b>Aandacht</b>		<b>Volg de instructies op</b>
	Het signaalwoord geeft belangrijke informatie aan (bijvoorbeeld schade aan eigendommen), maar geen gevaar.		Dit symbool geeft aan dat een servicetechnicus dit apparaat uitsluitend mag bedienen en onderhouden volgens de gebruiksaanwijzing.
	<b>Waarschuwing voor hete oppervlakken</b>		<b>CE-markering</b>
	Waarschuwing voor hete oppervlakken		Vanaf de productiedatum is dit product getest en in overeenstemming bevonden met de specificaties van de CE-markering



# Inhoud

---

**VEILIGHEIDSINFORMATIE**

**PRODUCT OVERZICHT**

**INSTALLATIE**

**GEBRUIKERSINTERFACE**

**DAGELIJKS GEBRUIK**

## **VEILIGHEIDSINFORMATIE**

In het belang van uw veiligheid en om een correct gebruik te waarborgen, vragen wij u om deze gebruiksaanwijzing zorgvuldig door te lezen voordat u het apparaat installeert en voor de eerste keer gebruikt.

Het bevat belangrijke hints en waarschuwingen. Om onnodige fouten en ongelukken te voorkomen, is het essentieel dat alle personen die het apparaat gebruiken, grondig bekend zijn met de werking en veiligheidsfuncties.

Bewaar deze instructies en zorg ervoor dat ze bij het apparaat blijven als het wordt verplaatst of verkocht. Op deze manier is iedereen die het apparaat gedurende de hele levensduur gebruikt, goed geïnformeerd over het gebruik en de veiligheidsmaatregelen.

Voor de veiligheid van mensenlevens en eigendommen dient u de voorzorgsmaatregelen op te volgen die in deze gebruikershandleiding worden beschreven. De fabrikant is niet aansprakelijk voor schade die ontstaat doordat deze instructies niet worden nageleefd.

## **VEILIGHEID VAN KINDEREN EN KWETSBARE MENSEN**

---

- Dit apparaat is niet bedoeld voor gebruik door personen (inclusief kinderen) met beperkte fysieke, sensorische of mentale vermogens, of met een gebrek aan ervaring en kennis, tenzij zij onder toezicht staan of instructies hebben gekregen over het gebruik van het apparaat door een persoon die verantwoordelijk is voor hun veiligheid.
- Kinderen van 3 tot 8 jaar mogen dit apparaat in- en uitladen.
- Kinderen moeten onder toezicht staan om ervoor te zorgen dat ze niet met het apparaat spelen.
- Reiniging en onderhoud door de gebruiker mogen niet door kinderen worden uitgevoerd, tenzij ze 8 jaar of ouder zijn en onder toezicht staan.
- Houd alle verpakkingsmaterialen buiten bereik van kinderen, aangezien er een risico op verstikking bestaat.
- Als u het apparaat wilt weggooien, haal dan de stekker uit het stopcontact, knip het netsnoer zo dicht mogelijk bij het apparaat door en verwijder de deur om te voorkomen dat kinderen ermee spelen. Dit kan leiden tot een elektrische schok of beknelling.
- Als u een apparaat vervangt met magnetische deurafdichtingen die eerder een veerbelaste vergrendeling (grendel) op de deur of het deksel hadden, zorg er dan voor dat het oude vergrendelingsmechanisme onbruikbaar is gemaakt voordat u het weggooit. Deze voorzorgsmaatregel helpt voorkomen dat het weggegooide apparaat een gevaar wordt, met name voor kinderen.

## **ALGEMENE VEILIGHEID**

---

### WAARSCHUWING:

- Zorg ervoor dat de ventilatieopeningen in de behuizing van het apparaat of in de ingebouwde structuur vrij zijn van obstakels.
- Gebruik geen mechanische apparaten of andere middelen om het ontdooiproces te versnellen, behalve de middelen die door de fabrikant worden aanbevolen.
- Voorkom schade aan het koelcircuit.
- Gebruik geen elektrische apparaten, zoals ijsmachines, in het koelapparaat, tenzij deze expliciet voor dit doel zijn goedgekeurd door de fabrikant.
- Zorg er bij het plaatsen van het apparaat voor dat het netsnoer niet bekneld of beschadigd raakt.

- **WAARSCHUWING:** Plaats geen meerdere draagbare stopcontacten of draagbare voedingen aan de achterkant van het apparaat.
- Bewaar geen explosieve stoffen, zoals spuitbussen met brandbare drijfgassen, in dit apparaat.
- Het koelmiddel isobutaan (R-600a) bevindt zich in het koelcircuit van het apparaat. Het is een natuurlijk gas met een hoge mate van milieuvriendelijkheid, maar het is ook ontvlambaar.
- Zorg ervoor dat er tijdens het transport en de installatie van het apparaat geen onderdelen van het koelcircuit beschadigd raken.

-Vermijd open vuur en ontstekingsbronnen.

-Ventileer de ruimte waarin het apparaat zich bevindt zorgvuldig.

- Het is gevaarlijk om de specificaties te wijzigen of dit product op welke manier dan ook te modificeren. Schade aan het snoer kan kortsluiting, brand en/of een elektrische schok veroorzaken.
- Dit apparaat is bedoeld voor gebruik in huishoudelijke en soortgelijke toepassingen, zoals:

- Personeelskeukens in winkels, kantoren en andere werkomgevingen.

-Boerderijwoningen en door klanten in hotels, motels en andere woonomgevingen.

- Bed and breakfast-achtige omgevingen.

-Catering en soortgelijke niet-detailhandeltoepassingen.

- **WAARSCHUWING:** Alle elektrische onderdelen (stekker, netsnoer, compressor, enz.) moeten worden vervangen door een erkende serviceagent of gekwalificeerd onderhoudspersoneel.
- **WAARSCHUWING:** De gloeilamp die bij dit apparaat wordt geleverd, is een "special use lamp bulb" die alleen bedoeld is voor gebruik met het geleverde apparaat. Deze "special use lamp" is niet geschikt voor huishoudelijke verlichting.
- Het netsnoer mag niet verlengd worden.
- Zorg ervoor dat de stekker niet wordt geplet of beschadigd door de achterkant van het apparaat. Een geplette of beschadigde stekker kan oververhit raken en brand veroorzaken.
- Zorg ervoor dat de stekker van het apparaat toegankelijk is.
- Trek niet aan het netsnoer.
- Als de stekker los zit, steek de stekker er dan niet in. Er bestaat namelijk gevaar voor een elektrische schok of brand.
- Gebruik het apparaat niet zonder lamp.
- Dit apparaat is zwaar. Wees voorzichtig bij het verplaatsen ervan.
- Vermijd het aanraken of uit het vriesvak halen van producten met vochtige of natte handen, omdat dit schaafwonden of vorst-/vriesbrandwonden kan veroorzaken.
- Stel het apparaat niet langdurig bloot aan direct zonlicht.

## **DAGELIJKS GEBRUIK**

---

- Plaats geen hete voorwerpen op de kunststof onderdelen in het apparaat.
- Plaats geen voedingsmiddelen direct tegen de achterwand.
- Diepvriesproducten mogen niet opnieuw worden ingevroren nadat ze zijn ontdooid (als er een vriesvak is).
- Bewaar voorverpakte diepvriesproducten volgens de instructies van de fabrikant van de diepvriesproducten.
- Houd u strikt aan de opslagaanbevelingen van de fabrikant van het apparaat. Raadpleeg de relevante instructies.
- Plaats geen koolzuurhoudende dranken in het vriesvak. Er kan zich druk opbouwen in de houder, waardoor deze kan exploderen en het apparaat (indien aanwezig) beschadigd kan raken.
- Ijslolly's kunnen ijsverbrandingen veroorzaken als ze rechtstreeks uit het apparaat worden geconsumeerd (als er een vriesvak is).
- Om voedselverontreiniging te voorkomen, volgt u deze instructies:
- Laat de deur niet te lang openstaan, omdat dit de temperatuur in de compartimenten van het apparaat aanzienlijk kan verhogen.
- Maak oppervlakken die in contact komen met voedsel en toegankelijke afvoersystemen regelmatig schoon.
- Maak watertanks schoon als ze 48 uur niet zijn gebruikt. Spoel het watersysteem dat is aangesloten op een watervoorziening door als er 5 dagen geen water is afgenomen.
- Bewaar rauw vlees en vis in geschikte bakjes in de koelkast om te voorkomen dat het in contact komt met ander voedsel of erop druppelt.
- Diepvriescompartimenten met twee sterren (indien aanwezig in het apparaat) zijn geschikt voor het bewaren van voorgevroren levensmiddelen, het maken van ijs en het produceren van ijsblokjes.
- Eén-, twee- en driesterrencompartimenten (indien aanwezig in het apparaat) zijn niet geschikt voor het invriezen van verse levensmiddelen.
- Als het apparaat langere tijd leeg blijft staan, schakel het dan uit, laat het ontdooien, maak het schoon en droog het en laat de deur openstaan om te voorkomen dat er schimmel in het apparaat ontstaat.

## **VERZORGING & REINIGING**

---

- Voordat u onderhoud uitvoert, dient u het apparaat uit te schakelen en de stekker uit het stopcontact te halen.
- Maak het apparaat niet schoon met metalen voorwerpen.
- Gebruik geen scherpe voorwerpen om ijs van het apparaat te verwijderen. Gebruik in plaats daarvan een plastic schraper.
- Controleer regelmatig de afvoer in de koelkast op dooiwater. Maak deze indien nodig schoon. Als de afvoer verstopt is, zal er water ophopen op de bodem van het apparaat.

## **INSTALLATIE**

---

### **Belangrijk!**

- Voor de elektrische aansluiting dient u de instructies in de betreffende paragrafen zorgvuldig te volgen.
- Pak het apparaat uit en controleer op zichtbare schade. Sluit het apparaat niet aan als het beschadigd is. Meld eventuele schade onmiddellijk bij de winkelier waar u het apparaat hebt gekocht. Bewaar in dergelijke gevallen de verpakking.
- Het is raadzaam om minimaal vier uur te wachten voordat u het apparaat aansluit, zodat de olie terug kan stromen naar de compressor.
- Zorg voor voldoende luchtcirculatie rond het apparaat, want onvoldoende ventilatie kan leiden tot oververhitting. Volg de relevante installatie-instructies om een goede luchtstroom te garanderen.
- Indien mogelijk moeten de afstandhouders van het product tegen een muur worden geplaatst om contact met of blijven haken aan warme onderdelen (zoals de compressor of condensator) te voorkomen, wat brandwonden kan veroorzaken.
- Het apparaat mag niet in de buurt van radiatoren of fornuizen worden geplaatst.
- Zorg ervoor dat de netstekker na de installatie toegankelijk blijft.

## **DIENST**

---

- Alle elektrische werkzaamheden die nodig zijn voor het onderhoud van het apparaat, moeten worden uitgevoerd door een gekwalificeerde electricien of een bevoegd persoon.
- Dit product mag alleen worden onderhouden door een erkend servicecentrum en er mogen alleen originele reserveonderdelen worden gebruikt.

## **ENERGIEBESPARING**

---

- Plaats geen warm voedsel in het apparaat.
- Zet het voedsel niet te dicht op elkaar, omdat dit de luchtcirculatie verhindert.
- Zorg ervoor dat het voedsel de achterkant van het/de compartiment(en) niet raakt.
- Als de stroom uitvalt, open dan de deur(en) niet.
- Open de deur(en) niet te vaak.
- Laat de deur(en) niet gedurende langere tijd openstaan.
- Zet de thermostaat niet te koud.
- Het wordt aanbevolen om niet alle accessoires, zoals lades, planken en balkons, te verwijderen. Door ze op hun plaats te houden, kunt u het energieverbruik verminderen.

## MILIEUBESCHERMING

---



Dit apparaat bevat geen gassen die de ozonlaag kunnen beschadigen, noch in het koelcircuit noch in de isolatiematerialen. Het apparaat mag niet worden weggegooid met huishoudelijk afval. Het isolatieschuim bevat ontvlambare gassen; daarom moet het apparaat worden afgevoerd in overeenstemming met de lokale voorschriften voor het afvoeren van apparaten. Raadpleeg uw lokale autoriteiten voor advies. Voorkom schade aan de koeleenheid, met name de warmtewisselaar. De materialen die in dit apparaat worden gebruikt en die zijn gemarkeerd met het recyclingsymbool, zijn recyclebaar.



Het symbool op het product of de verpakking geeft aan dat dit product niet als huishoudelijk afval mag worden behandeld. In plaats daarvan moet het worden ingeleverd bij een geschikt inzamelpunt voor de recycling van elektrische en elektronische apparatuur. Door ervoor te zorgen dat dit product op de juiste manier wordt afgevoerd, helpt u mogelijke negatieve gevolgen voor het milieu en de menselijke gezondheid te voorkomen die kunnen voortvloeien uit onjuiste afvalverwerking. Voor meer gedetailleerde informatie over de recycling van dit product kunt u contact opnemen met uw lokale gemeente, uw afvalverwerkingsdienst of de winkel waar u het product hebt gekocht.

## VERPAKKINGSMATERIALEN

---

De materialen die met het symbool zijn gemarkeerd, zijn recyclebaar. Gooi de verpakking in de daarvoor bestemde inzamelcontainers om ervoor te zorgen dat deze op de juiste manier wordt gerecycled.

## AFVOEREN VAN HET APPARAAT

---

1. Haal de stekker uit het stopcontact.
2. Knip de netkabel door en gooi deze op de juiste manier weg



### **Waarschuwing!**

Let tijdens het gebruik, onderhoud en de verwijdering van het apparaat op het symbool dat lijkt op het symbool dat links is afgebeeld. Het bevindt zich aan de achterkant van het apparaat (op het achterpaneel of de compressor) en is geel of oranje. Dit is een waarschuwingssymbool voor brandgevaar, dat aangeeft dat er ontvlambare materialen aanwezig zijn in de koelmiddelleidingen en de compressor. Houd het apparaat uit de buurt van open vuur of ontstekingsbronnen tijdens gebruik, onderhoud en verwijdering.

## PRODUCT OVERZICHT

Deze illustratie is slechts ter indicatie. Voor meer informatie kunt u het beste uw apparaat controleren.

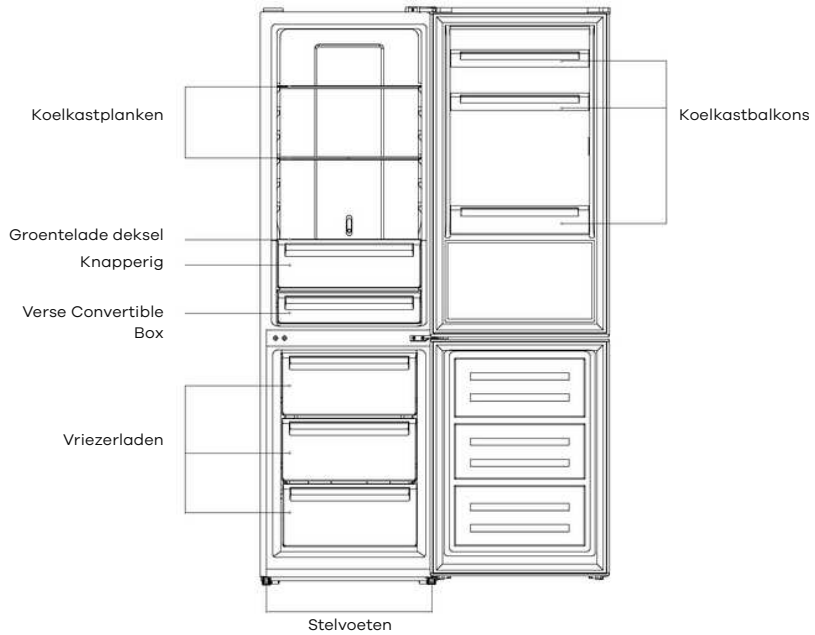

# INSTALLATIE

## ACHTERUITRIJDEUR

Voordat u de deur omkeert, dient u de volgende gereedschappen en materialen klaar te leggen:

een platte schroevendraaier, een kruiskopschroevendraaier, een sleutel en de benodigde onderdelen die in de plastic zak zitten.

Linker deur  
scharnierkap x1



Linkerhulp-sluiter op  
bovenste deur x1



Linkerhulp-sluiter op  
onderste deur x1

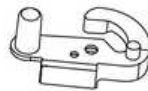

1. Schroef de bovenste scharnierkap los en ontkoppel de connectoren van de deurschakelaar en de kabelboom

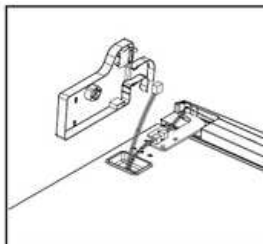
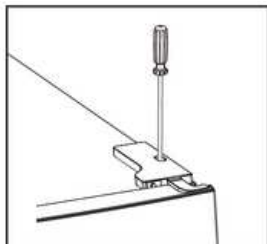

2. Schroef het bovenste scharnier los

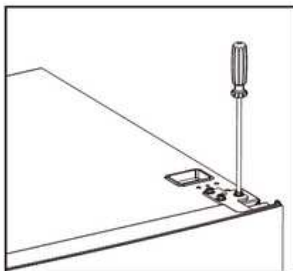

3. Verwijder de pen met een schroevendraaier en draai de scharnierbeugel om. Plaats de pen vervolgens terug in de scharnierbeugel

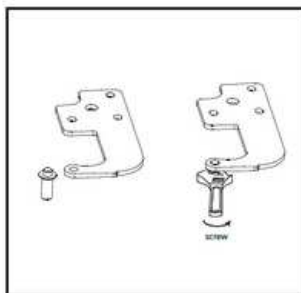
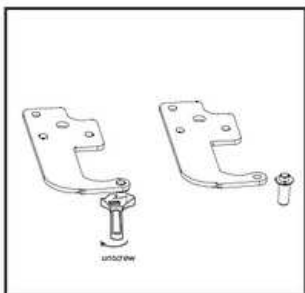

4. Verplaats de deurschakelaar van de rechter scharnierkap naar de linker scharnierkap in de accessoiretas

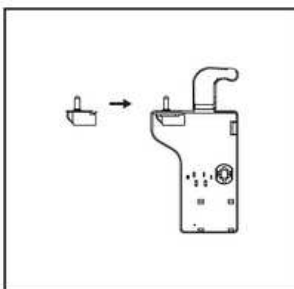
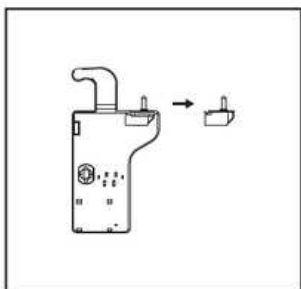

5. Maak de afdekking aan de bovenkant van de bovenste deur los en verplaats de kabelboom van de rechterkant naar de linkerkant. Plaats vervolgens de afdekking terug.



6. Verplaats de bovenste linkerklep naar de rechterkant

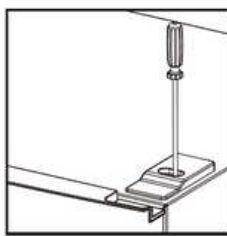
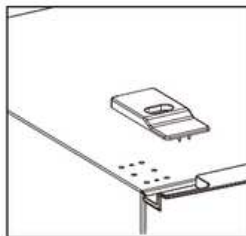
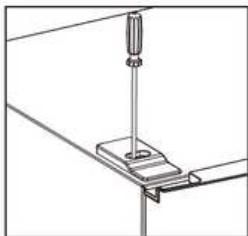

7. Haal de bovenste deur eraf, draai de schroef uit het middelste scharnier met een kruiskopschroevendraaier en haal vervolgens de onderste deur eraf.

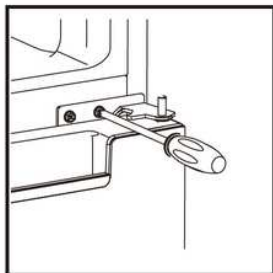

8. Verplaats de scharniergatdeksels van de linker- naar de rechterzijde

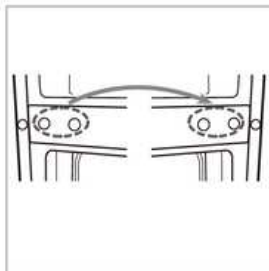

9. Schroef het onderste scharnier los. Verwijder vervolgens de verstelbare voetjes aan beide kanten

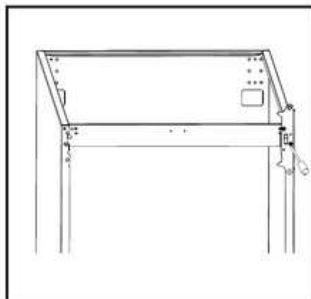

10. Draai de scharnierpen los en verwijder deze, draai de beugel om en vervang deze

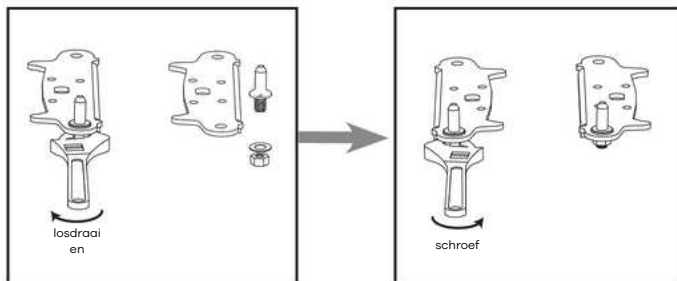

11. Plaats de beugel terug die de onderste scharnierpen past. Vervang beide verstelbare voeten

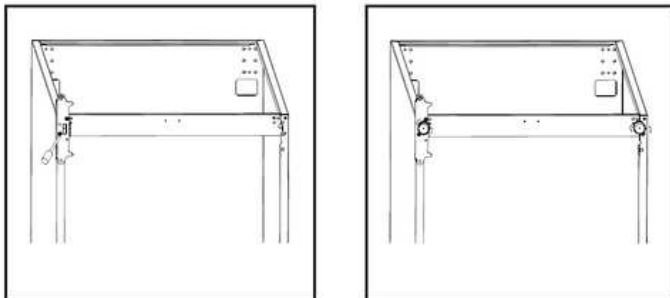

12. Verwijder de hulp-sluiters van de onderkant van de bovenste en onderste deuren, neem vervolgens nieuwe hulp-sluiters uit de accessoirezak en monteer ze aan de linkerkant

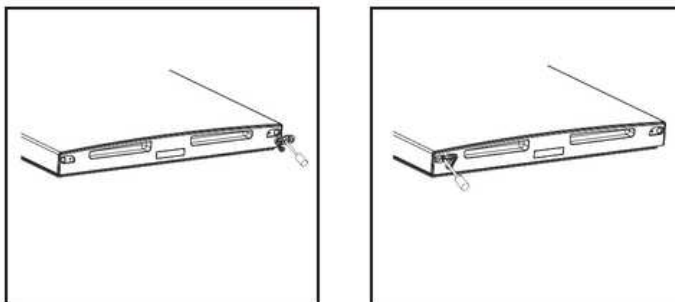

13. Maak de deurrubbers van de koelkast en vriezer los en bevestig ze vervolgens nadat u ze hebt gedraaid.

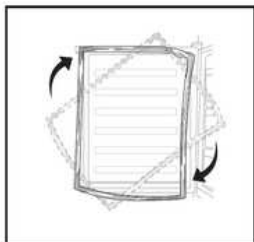

14. Monteer de onderste deur, stel het middelste scharnier af en bevestig het aan de kast

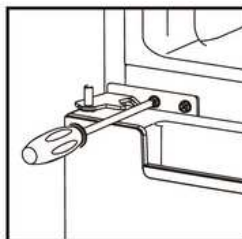

15. Plaats de bovenste deur terug, zorg ervoor dat de deur uitgelijnd is met de kast om ervoor te zorgen dat de deurpakking de kast goed afsluit. Verbind vervolgens de deur met de kast door het bovenste scharnier stevig vast te zetten.

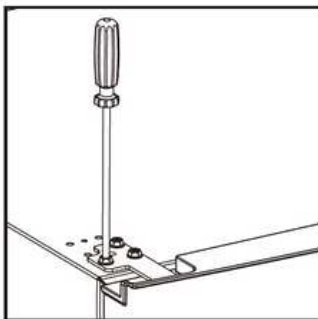

16. Sluit de harnassen van de deur en de kast aan. Plaats vervolgens de bovenste scharnierkap terug. Sluit de aansluitingen van de deurschakelaar aan voordat u de kap vastschroeft

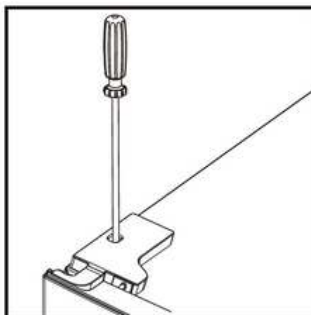
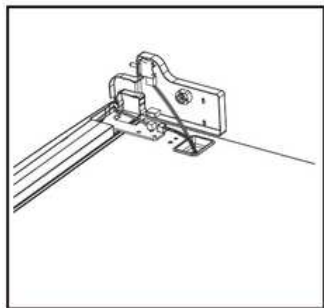

## DEUR BUITENKROK INSTALLEREN

Als er een externe handgreep aanwezig is

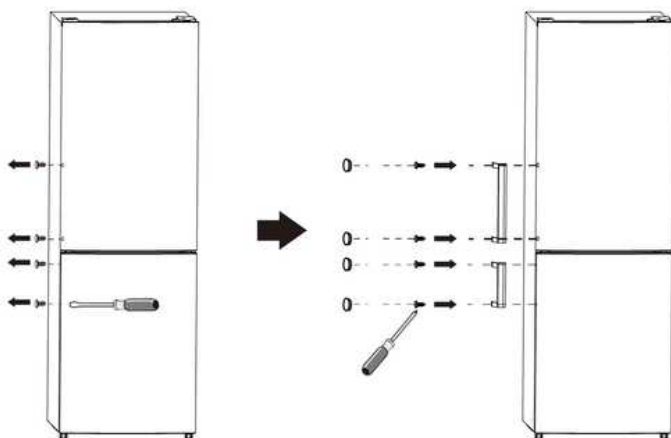

## RUIMTEBEHOEFTE

Zorg dat er voldoende ruimte is zodat de deur open kan.

Houd aan twee kanten en aan de achterkant minimaal 50 mm ruimte vrij

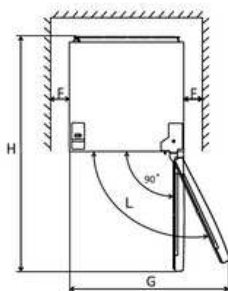
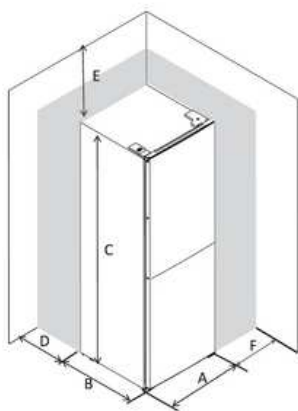

	FN2-451	FN2-471
A	600	600
B	685	685
C	1850	1950
D	min=50	min=50
E	min=50	min=50
F	min=50	min=50
G	1200	1200
H	1285	1285
L	135°	135°

## HET APPARAAT WATERPAS ZETTEN

---

Hiervoor gebruikt u de twee stelvoetjes aan de voorkant van het apparaat. Als de unit niet waterpas staat, worden de uitlijningen van de deuren en de magnetische afdichting niet goed afgedekt.

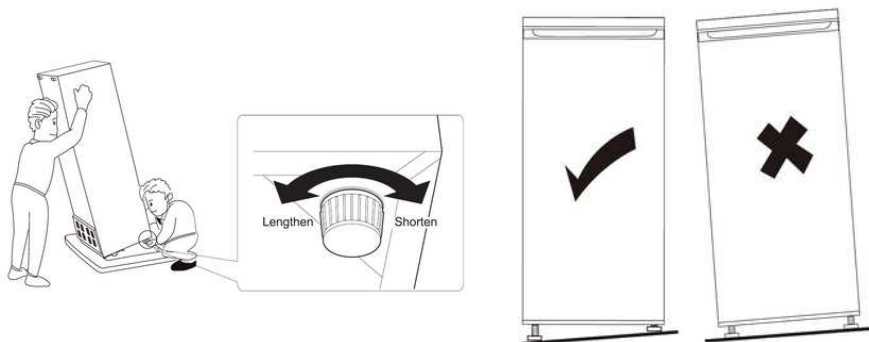

## RUIMTEBEHOEFTE

---

- Kies een plek waar de plant niet direct aan zonlicht wordt blootgesteld.
- Kies een locatie met voldoende ruimte zodat de koelkastdeuren gemakkelijk open kunnen.
- Kies een locatie met een vlakke of bijna vlakke vloer.
- Zorg ervoor dat er voldoende ruimte is om de koelkast op een vlakke ondergrond te plaatsen.
- Laat ruimte over aan de rechterkant, linkerkant, achterkant en bovenkant tijdens de installatie. Dit zal helpen het stroomverbruik te verminderen en uw energierekeningen lager te houden.
- Houd aan beide zijkanten en aan de achterkant van het apparaat minimaal 50 mm ruimte vrij.

## **POSITIONERING**

---

Installeer dit apparaat op een locatie waar de omgevingstemperatuur overeenkomt met de klimaatklasse die op het typeplaatje van het apparaat staat aangegeven.

Voor koelapparaten met de volgende klimaatklassen:

- Uitgebreide temperatuur (SN): bedoeld voor gebruik bij omgevingstemperaturen van 10°C tot 32°C.
- Gematigd (N): bedoeld voor gebruik bij omgevingstemperaturen van 16°C tot 32°C.
- Subtropisch (ST): bedoeld voor gebruik bij omgevingstemperaturen van 16°C tot 38°C.
- Tropisch (T): bedoeld voor gebruik bij omgevingstemperaturen van 16°C tot 43°C.

## **LOCATIE**

---

Het apparaat moet worden geïnstalleerd uit de buurt van warmtebronnen zoals radiatoren, boilers en direct zonlicht. Zorg ervoor dat de lucht vrij kan circuleren rond de achterkant van de kast. Voor optimale prestaties moet er, als het apparaat onder een overhangende wandunit wordt geplaatst, een minimale speling van ten minste 100 mm worden aangehouden tussen de bovenkant van de kast en de wandunit. Het is echter beter om het apparaat niet onder overhangende wandunits te installeren. Nauwkeurige nivellering kan worden bereikt met behulp van een of meer verstelbare voeten aan de onderkant van de kast.

Waarschuwing: Het apparaat moet losgekoppeld kunnen worden van het elektriciteitsnet. Daarom moet de stekker na installatie gemakkelijk bereikbaar blijven.

## **ELEKTRISCHE AANSLUITING**

---

Controleer voor het aansluiten of de spanning en frequentie die op het typeplaatje staan aangegeven overeenkomen met uw huishoudelijke stroomvoorziening. Het apparaat moet geaard zijn en de voedingskabel moet voorzien zijn van een stekker met een aardingscontact voor dit doel. Als uw huishoudelijke stopcontact niet geaard is, moet het apparaat worden aangesloten op een aparte aardingsaansluiting in overeenstemming met de huidige regelgeving. Raadpleeg in dergelijke gevallen een gekwalificeerde elektricien.

De fabrikant wijst alle verantwoordelijkheid af indien de bovenstaande veiligheidsmaatregelen niet in acht worden genomen. Dit apparaat voldoet aan de relevante E.E.C.-richtlijnen.

# GEBRUIKERSINTERFACE

## HET BEDIENINGSPANEEL GEBRUIKEN

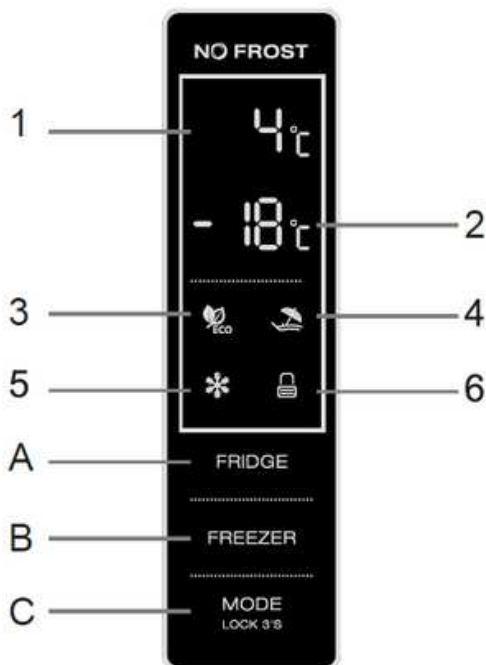

### 1. Toetsbediening (A, B, C)

KOELKAST	Temperatuurregeling van het koelvak: Deze sleutel is beschikbaar in de User Defined-modus en SUPER-modus. Hij is niet beschikbaar in de ECO-modus of VACATION-modus. Raak deze toets kort aan om de gewenste koelkasttemperatuur te selecteren.
VRIEZER	Temperatuurregeling van het vriesvak: Deze sleutel is beschikbaar in de User Defined-modus en de VACATION-modus. Hij is niet beschikbaar in de SUPER-modus of ECO-modus. Raak deze toets kort aan om de gewenste vriezertemperatuur te selecteren.
MODUS SLOT 3'S	Selectie van de loopmodus / Vergrendelen / Ontgrendelen: Houd deze toets 3 seconden ingedrukt om het bedieningspaneel te vergrendelen of ontgrendelen. Wanneer het apparaat ontgrendeld is, raakt u deze toets kort aan om de gewenste bedrijfsmodus te selecteren: ECO-modus / VAKANTIE-modus / SUPER-modus / Door de gebruiker gedefinieerde modus.

## 2. Weergave (1, 2)

1. Temperatuurdisplay koelkastcompartiment: Dit gebied toont de ingestelde temperatuur van het koelkastcompartiment. Als E0, E1, E2, E3 of E5 in dit gebied verschijnt, neem dan contact op met de klantenservice.
2. Temperatuurweergave vriesvak: Hier wordt de ingestelde temperatuur van het vriesvak weergegeven.

## 3. Indicatoren (3, 4, 5, 6)

3. ECO-modusindicator: Dit lampje gaat branden wanneer de ECO-modus is geselecteerd.
4. Indicator VAKANTIE-modus: Dit lampje gaat branden wanneer de VAKANTIE-modus is geselecteerd.
5. SUPER-modusindicator: Dit lampje gaat branden wanneer de SUPER-modus is geselecteerd.
6. Vergrendel-/ontgrendelindicator: Dit lampje gaat branden wanneer het bedieningspaneel vergrendeld is.

## ILLUSIE VAN DE SLEUTEL

---

### 1. Bediening en weergave

- Het bedieningspaneel licht 3 seconden lang 100% op en hervat de vorige instellingen van voordat de stroom werd uitgeschakeld. Daarna zijn de handelingen beschikbaar.
- Controleer of het bedieningspaneel ontgrendeld is voordat u een handeling uitvoert.
- Als het apparaat vergrendeld is, knippert de vergrendelingsindicator 3 seconden lang als er een toets wordt aangerakt. Er kunnen echter geen handelingen worden uitgevoerd.
- Het bedieningspaneel wordt automatisch vergrendeld 25 seconden na de laatste handeling.
- Het bedieningspaneel schakelt 2 minuten na de laatste handeling volledig uit (100% licht uit).
- Het bedieningspaneel licht op wanneer de deur van het koelgedeelte wordt geopend.
- Het bedieningspaneel licht ook op wanneer u kort op een toets drukt.
- Een pieptoon bevestigt de bediening van een toets.



### 2. Temperatuurinstelling van het koelvak

- Raak in de door de gebruiker gedefinieerde modus of SUPER-modus kort achter elkaar de FRIDGE-toets aan om door de temperatuurinstellingen voor het koelvak te bladeren, variërend van 2°C tot 8°C.
- De geselecteerde temperatuur wordt automatisch bevestigd na 5 seconden, zodra de indicator stopt met knipperen.

### 3. Temperatuurstelling van het vriesvak

- In de door de gebruiker gedefinieerde modus raakt u de FREEZER-toets kort achter elkaar aan om door de temperatuurstellingen voor het vriesvak te bladeren, variërend van -14°C tot -22°C.
- De geselecteerde temperatuur wordt automatisch bevestigd na 5 seconden, zodra de indicator stopt met knipperen.

### 4. Aanbeveling voor temperatuurstelling

Aanbeveling voor temperatuurstelling		
Omgevingstemperatuur	Vriesvak	Koelkastcompartment
Zomer Normaal Winter		

## 5. Temperatuurregeling van de verse zone

1. De temperatuur van de vershoudzone kan worden aangepast aan het soort voedsel dat u bewaart.
2. Duw de knop vanaf de onderkant omhoog om de temperatuur in de vershoudzone geleidelijk te verlagen.
3. Wanneer de knop op "CRISPER" staat, functioneert de vershoudzone als een crispervak, waarbij de juiste temperatuur en vochtigheidsgraad voor het bewaren van fruit en groenten worden gehandhaafd.
4. Wanneer de knop op "VERS" staat, is het geschikt voor de kortetermijnopslag van vis of andere verse voedingsmiddelen. Het voedsel blijft vers maar niet bevroren, waardoor het ideaal is om de versheid te behouden.
5. Tip: Wanneer u de instelling "VERS" gebruikt, raden wij u aan de temperatuur in de koelkast lager dan 4°C in te stellen en bewaarde levensmiddelen binnen 3 dagen te consumeren voor optimale versheid.

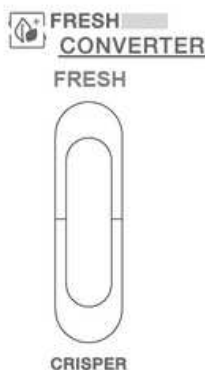

## 6. Eco-modus

### Eco-modus activeren

1. Raak kort achtereenvolgens de MODE LOCK 3'S-toets aan. Wanneer de ECO-modusindicator oplicht, is de ECO-modus geselecteerd.
2. Nadat de ECO-modusindicator 5 seconden knippert, wordt de ECO-modus automatisch geactiveerd.
3. In de ECO-modus wordt de temperatuurinstelling automatisch aangepast op basis van de omgevingstemperatuur, zodat u energie kunt besparen.
4. Als u in de ECO-modus handmatig de temperatuur van de koelkast of vriezer probeert in te stellen, knippert de ECO-modusindicator 3 seconden lang. Dit geeft aan dat de temperatuur niet kan worden aangepast zolang de ECO-modus actief is.

Omgevingstemperatuur	≤13°C	14-20°C	21-27°C	28-34°C	> 35°C
Koelkast	3°C	4°C	5°C	6°C	8°C
Vriezer	-18°C	-18°C	-18°C	-16°C	-15°C

### **Verlaat de ECO-modus**

Raak kort de MODE LOCK 3'S-toets aan. Wanneer de ECO-modusindicator uitgaat, verlaat het apparaat de ECO-modus.

## **7. Vakantiemodus**

### **Vakantiemodus activeren**

- Raak kort achtereenvolgens de MODE LOCK 3'S-toets aan. Wanneer de VACATION-modusindicator oplicht, is de VACATION-modus geselecteerd.
- Nadat de VAKANTIE-modusindicator 5 seconden knippert, wordt de VAKANTIE-modus geactiveerd.
- Wanneer de VACATION-modus is geactiveerd, wordt de koelkasttemperatuur automatisch ingesteld op 17°C. De vriezertemperatuur kan nog steeds worden aangepast.
- Als u in de VAKANTIE-modus de temperatuur van de koelkast handmatig probeert in te stellen, knippert de VAKANTIE-modusindicator 3 seconden lang. Dit geeft aan dat de temperatuur van de koelkast in deze modus niet kan worden aangepast.

### **Verlaat de vakantiemodus**

- Raak de toets kort aan. Wanneer de VACATION-modusindicator uitgaat, verlaat het apparaat de VACATION-modus.

## **8. SUPER-modus**

Het is raadzaam om de SUPER-modus 24 uur vooruit in te stellen als u veel etenswaren in één keer wilt invriezen.

### **Activeer SUPER-modus**

- Raak kort achtereenvolgens de MODE LOCK 3'S-toets aan. Wanneer de SUPER-modusindicator oplicht, is de SUPER-modus geselecteerd.
- Nadat de SUPER-modusindicator 5 seconden knippert, wordt de SUPER-modus geactiveerd.
- Wanneer de SUPER-modus is geactiveerd, wordt de vriezertemperatuur automatisch ingesteld op -25°C. De koelkasttemperatuur kan nog steeds worden aangepast.
- Als u in de SUPER-modus handmatig de temperatuur van de vriezer probeert in te stellen, knippert de SUPER-modusindicator 3 seconden lang. Dit geeft aan dat de temperatuur van de vriezer in deze modus niet kan worden aangepast.

### **Verlaat de SUPER-modus**

- Raak de toets kort aan. Wanneer de SUPER-modusindicator uitgaat, verlaat het apparaat de SUPER-modus
- Waarschuwing! In de SUPER-modus werkt het apparaat onder zware belasting en kan het geluidsniveau iets hoger zijn dan onder normale omstandigheden.

## **9. Door de gebruiker gedefinieerde modus**

- Raak de toets kort aan totdat de indicatoren voor de ECO-modus, VAKANTIE-modus en SUPER-modus allemaal zijn uitgeschakeld. Hiermee activeert u de door de gebruiker gedefinieerde modus.
- In de door de gebruiker gedefinieerde modus kunnen gebruikers handmatig zowel de koelkasttemperatuur als de vriezertemperatuur instellen

## **10. Alarmfunctie bij het openen van de deur**

Als de koelkastdeur 60 seconden open blijft staan, wordt een deur-open-alarm geactiveerd.

# DAGELIJKS GEBRUIK

## Eerste gebruik

### HET INTERIEUR SCHOONMAKEN

- Voordat u het apparaat voor het eerst gebruikt, wast u de binnenkant en alle interne accessoires met lauw water en een milde neutrale zeep om de typische geur van een gloednieuw product te verwijderen. Droog vervolgens alles grondig af.
- Belangrijk: Gebruik geen schoonmaakmiddelen of schuurpoeders, omdat deze de afwerking kunnen beschadigen.

### DAGELIJKS GEBRUIK

Plaats verschillende soorten voedsel in verschillende compartimenten volgens de onderstaande tabel.

Koelkastcompartimenten	Soort voedsel
Deur of balkons van koelvak	<ul style="list-style-type: none"><li>• Voedingsmiddelen met natuurlijke conserveringsmiddelen, zoals jam, sappen, dranken en smaakmakers.</li><li>• Bewaar geen bederfelijke levensmiddelen.</li></ul>
Groentelade (saladelade)	<ul style="list-style-type: none"><li>• Fruit, kruiden en groenten moeten apart in de groentelade worden gelegd.</li><li>• Bewaar bananen, uien, aardappelen en knoflook niet in de koelkast.</li></ul>
Koelkastplank – midden	<ul style="list-style-type: none"><li>• Zuivelproducten, eieren</li></ul>
Koelkastplank – boven	<ul style="list-style-type: none"><li>• Voedingsmiddelen die niet gekookt hoeven te worden, zoals kant-en-klaarmaaltijden, vleeswaren en restjes.</li></ul>
Vriezerlade(n)/plank	<ul style="list-style-type: none"><li>• Voedsel dat langdurig bewaard moet worden.</li><li>• Onderste lade voor rauw vlees, gevogelte, vis.</li><li>• Middelste lade voor diepvriesgroenten, chips.</li><li>• Bovenste schaal voor ijs, diepvriesfruit en diepvriesgebak.</li></ul>

## **VERS VOEDSEL INVRIEZEN**

---

- Het vriesvak is geschikt voor het invriezen van verse levensmiddelen en voor het langdurig bewaren van diepvries- en diepvriesproducten.
- Plaats verse levensmiddelen die u wilt invriezen in het vriesvak.
- De maximale hoeveelheid voedsel die binnen 24 uur kan worden ingevroren, staat vermeld op het typeplaatje.
- Het invriesproces duurt 24 uur. Gedurende deze periode mag u geen extra in te vriezen voedsel toevoegen.

## **HET BEWAREN VAN BEVROREN VOEDSEL**

---

Wanneer u het apparaat voor het eerst aanzet, of nadat u het een tijdje niet hebt gebruikt, laat u het apparaat minimaal 2 uur op de hoogste stand werken voordat u er voedsel in legt.

Belangrijk! In het geval van onbedoeld ontdooien, bijvoorbeeld als de stroom langer is uitgevallen dan de waarde die is aangegeven onder Oplooptijd in de tabel met technische kenmerken, moet het ontdooide voedsel snel worden geconsumeerd of onmiddellijk worden gekookt en vervolgens opnieuw worden ingevroren (alleen nadat het is gekookt).

## **ONTDOOIEN**

---

Diepvriesproducten kunnen, voordat ze worden gebruikt, worden ontdooid in het koelvak of op kamertemperatuur, afhankelijk van de tijd die hiervoor beschikbaar is.

Kleine stukjes kunnen zelfs direct uit de diepvries worden gekookt, zonder eerst te ontdooien. In dat geval zal de kooktijd langer zijn.

## ACCESSOIRES

---

### Verplaatsbare planken

De wanden van de koelkast zijn voorzien van een reeks geleiders, zodat u de planken naar wens kunt positioneren.



### Plaats de deurbalkons

Om de opslag van voedselpakketten van verschillende afmetingen mogelijk te maken, kunnen de deurbalkons op verschillende hoogtes worden aangepast.

Om deze aanpassingen te maken, gaat u als volgt te werk:

Trek het balkon voorzichtig in de richting van de pijlen totdat het loskomt en plaats het vervolgens terug zoals gewenst.

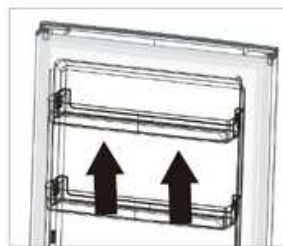

### Demonteer de onderste lade

1. Trek de onderste lade naar buiten tot de stoppositie
2. Til de voorste lade op
3. Trek de onderste lade eruit

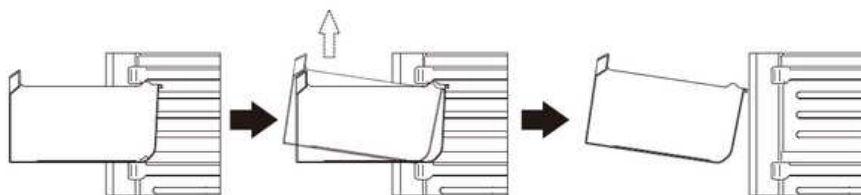

## HANDIGE TIPS EN TRUCS

---

### 1- Tips voor het invriezen

Om u te helpen het beste uit het invriesproces te halen, volgen hier enkele belangrijke tips:

- De maximale hoeveelheid voedsel die u in 24 uur kunt invriezen, staat vermeld op het typeplaatje.
- Het invriesproces duurt 24 uur. Er mag geen extra voedsel worden toegevoegd gedurende deze periode.
- Vries alleen verse, goed gereinigde levensmiddelen van topkwaliteit in.
- Bereid voedsel in kleine porties, zodat het snel en volledig kan worden ingevroren en later alleen de benodigde hoeveelheid kan worden ontdooid.
- Wikkel het voedsel in aluminiumfolie of plasticfolie en zorg ervoor dat de verpakkingen luchtdicht zijn.
- Zorg ervoor dat verse, niet-bevroren levensmiddelen niet in aanraking komen met reeds bevroren levensmiddelen, om te voorkomen dat de temperatuur van de reeds bevroren levensmiddelen stijgt.
- Magere voedingsmiddelen blijven langer en beter houdbaar dan vette voedingsmiddelen. Zout verkort de houdbaarheid van voedsel.
- Als waterijsjes direct na het uitvriezen worden geconsumeerd, kunnen ze vriesbrandwonden op de huid veroorzaken.
- Het is raadzaam om op elke verpakking de invriesdatum te vermelden, om correct gebruik te vergemakkelijken en vriesbrand te voorkomen.
- U kunt de bewaartijd gemakkelijker bijhouden als u op elke verpakking de invriesdatum vermeldt.

### 2- Tips voor het bewaren van diepvriesvoedsel

Om de beste prestaties uit dit apparaat te halen, volgt u deze richtlijnen:

- Zorg ervoor dat commercieel ingevroren levensmiddelen op de juiste manier door de detailhandelaar zijn opgeslagen.
- Plaats diepvriesproducten zo snel mogelijk vanuit de winkel in de vriezer.
- Vermijd het vaak openen van de deur en laat de deur niet langer openstaan dan nodig is om de juiste binnentemperatuur te behouden.
- Eenmaal ontdooid bederft voedsel snel en mag het niet opnieuw worden ingevroren.
- Overschrijd de door de fabrikant van het voedsel aangegeven bewaartermijn niet.

### **3- Tips voor het koelen van verse levensmiddelen**

Om de beste prestaties te verkrijgen:

- Bewaar geen warm voedsel of verdampende vloeistoffen in de koelkast.
- Bedek of verpak voedsel altijd, vooral als het een sterke geur of smaak heeft.

### **4- Tips voor koeling**

- Vlees (alle soorten): Wikkel het in plastic zakken en leg het op de glazen planken boven de groentelade. Bewaar het voor de veiligheid maximaal één of twee dagen op deze manier.
- Gekookte gerechten, koude gerechten, etc.: Deze dienen afgedekt te worden en kunnen op elke gewenste plank geplaatst worden.
- Fruit en groenten: maak ze grondig schoon voordat u ze in de daarvoor bestemde lade(n) legt.
- Boter en kaas: bewaar ze in luchtdichte containers of wikkel ze in aluminiumfolie of plastic zakken om blootstelling aan lucht te minimaliseren.
- Melkflessen: zorg dat ze een dop hebben en bewaar ze in de deurbalkons.
- Bananen, aardappelen, uien en knoflook mogen niet in de koelkast bewaard worden, tenzij ze verpakt zijn. Ze zijn namelijk gevoelig voor kou en kunnen daardoor bederven.

## SCHOONMAAK

---

Om hygiënische redenen dient de binnenkant van het apparaat, inclusief alle interne accessoires, regelmatig gereinigd te worden.

Let op! Het apparaat mag tijdens het schoonmaken niet op het lichtnet worden aangesloten om het risico op een elektrische schok te voorkomen. Schakel het apparaat uit en haal de stekker uit het stopcontact voordat u het schoonmaakt, of schakel de stroomonderbreker uit of verwijder de zekering.

Reinig het apparaat nooit met een stoomreiniger, omdat er vocht kan ophopen in elektrische componenten en er een risico op elektrische schokken kan ontstaan.

Bovendien kunnen hete dampen plastic onderdelen beschadigen. Het apparaat moet volledig droog zijn voordat het weer in gebruik wordt genomen.

Belangrijk! Bepaalde stoffen, zoals etherische oliën en organische oplosmiddelen, kunnen plastic onderdelen beschadigen. Deze omvatten citroensap, sinaasappelschilsap, boterzuur en reinigingsmiddelen die azijnzuur bevatten. Laat dergelijke stoffen niet in contact komen met de oppervlakken van het apparaat.

Gebruik geen schurende reinigingsmiddelen.

Schoonmaken:

- Haal alle etenswaren uit de vriezer en bewaar ze op een koele, afgedekte plaats.
- Schakel het apparaat uit en haal de stekker uit het stopcontact.
- Maak het interieur en de accessoires schoon met een zachte doek en lauw water.
- Na het schoonmaken alles afvegen met schoon water en goed laten drogen.
- Zodra het apparaat volledig droog is, sluit u het weer aan en kunt u het weer gebruiken.

## VERVANG DE LAMP

---

De interne lamp is een LED-type. Neem contact op met een gekwalificeerde technicus om deze te vervangen.

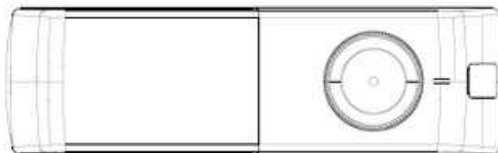

## PROBLEMEN OPLOSSEN

Let op! Voordat u problemen oplost, moet u het apparaat loskoppelen van de stroomvoorziening. Problemen oplossen die niet in deze handleiding worden behandeld, mag alleen worden uitgevoerd door een gekwalificeerde elektricien of een competent persoon.

Belangrijk! Sommige operationele geluiden zijn normaal tijdens gebruik, zoals die van de compressor of de koelmiddelcirculatie.

Probleem	Mogelijke oorzaak	Oplossing
Apparaat werkt niet	Stekker is niet aangesloten of zit los	Steek de stekker in het stopcontact
	Zekering is doorgebrand of defect	Controleer de zekering, vervang indien nodig
	Stopcontact is defect	Stroomstoringen dienen door een elektricien te worden verholpen
	Temperatuurregelknop staat op de koudste stand	Zet de knop op een ander nummer om het apparaat in te schakelen
Apparaat koelt te veel	de temperatuur is te koud ingesteld of het apparaat werkt in de SUPER-stand	Zet de temperatuurregelaar tijdelijk op een warmere stand
Het eten is te warm	Temperatuur is niet goed afgesteld	Kijk in het eerste gedeelte Temperatuurinstelling
	Deur stond langere tijd open	Open de deur alleen zolang als nodig is
	Er is de afgelopen 24 uur een grote hoeveelheid warm voedsel in het apparaat geplaatst	Zet de temperatuurregeling tijdelijk op een koudere stand
	Het apparaat staat in de buurt van een warmtebron	Kijk in het gedeelte over de installatielocatie
Zware vorstvorming op de deurafdichting	Deurafdichting is niet luchtdicht	Verwarm de lekkende delen van de deurafdichting voorzichtig met een föhn (op een koude stand) en vorm tegelijkertijd de verwarmde deurafdichting met de hand zodat deze goed vastzit.
Ongewone geluiden	Apparaat staat niet waterpas	Stel de voeten opnieuw af
	Het apparaat raakt de muur of andere voorwerpen	Beweeg het apparaat lichtjes
	Een onderdeel, bijvoorbeeld een pijp, aan de achterkant van het apparaat raakt een ander deel van het apparaat of de muur	Buig indien nodig het onderdeel voorzichtig uit de weg
Zijpanelen zijn heet	Dat is normaal. Warmtewisselaaronderdelen zitten aan de zijpanelen	Neem handschoenen mee om de zijpanelen aan te raken
Water op de vloer	Het waterafvoergat is geblokkeerd	Zie het gedeelte over reiniging en onderhoud

**Als u alle instructies hebt gevolgd, maar het probleem niet is opgelost, kunt u hier uw verzoek indienen:**

**<https://wiggo.eu/support/services/>**

# WIGGO

## Algemene service- en garantievoorwaarden (mei 2024)

Deze service- en garantievoorwaarden zijn van toepassing op de aankopen van Wiggo keukenapparatuur in de Benelux na 1 mei 2024. Wij zijn toegewijd aan uitstekende klantenservice en productkwaliteit; voor vragen of voorwaarden op voorgaande aankopen, bezoek [www.wiggo.eu](http://www.wiggo.eu).

### Artikel 1: Garantie

Bij Wiggo zetten we ons in voor de uitstekende kwaliteit en duurzaamheid van onze keukenapparatuur, en streven we naar een naadloze klantbeleving. Bij problemen bieden we een passende oplossing, van reparatie tot vervanging, om je tevredenheid te garanderen.

Defect ontdekt? Meld dit via ons serviceportal op [www.wiggo.eu/services](http://www.wiggo.eu/services) voor snelle ondersteuning. Onze garantievoorwaarden bieden je vijf jaar zekerheid na aankoop van onze apparatuur.

### Artikel 2: Uitsluitingen van de Garantie

Hoewel we achter de kwaliteit van onze keukenapparatuur staan, zijn er enkele gevallen waarbij de garantie niet van toepassing is:

- Keukenapparatuur die niet als 'nieuw' zijn aangekocht.
- Gebreken of schade aan een huishoudapparaat die worden gemeld bij Wiggo na de garantieperiode van 5 jaar.
- Gebruik in een niet-huishoudelijke omgeving of voor zakelijke doeleinden.
- Op de levering van gebruiksgoederen, onderdelen en toebehoren.
- Ongeautoriseerde reparaties en/of gebruik van niet-officiële onderdelen.
- Keukenapparatuur: zonder leesbare identificatienummers, gekocht buiten de Benelux, verkocht als B-keus of als showroom model.
- Beschadigingen, normale slijtage of kleine afwijkingen die het functioneren niet beïnvloeden.
- Schade of gebreken aan accessoires, deurafdichtingen en breekbare elementen zoals glas, kunststof en lampen.
- Schade of gebreken door waterschade of andere stoffen waar het product niet tegen bestand is, zoals bijvoorbeeld verkeerde reinigingsmiddel gebruiken.
- Schade of gebreken door verkeerd gebruik, bediening, belasting, montage en/of onderhoud.
- Schade of gebreken buiten het apparaat, inclusief gevolgschade en indirecte schade.
- Schade of gebreken veroorzaakt door handelingen niet conform de handleiding.
- Schade of verlies normaal gedekt door inboedelverzekering.
- Schade of gebreken door stroom- en spanningsschommelingen, die buiten het door Wiggo aangegeven tolerantiebereik liggen.
- Schade of gebreken veroorzaakt door nalatigheid van de gebruiker.
- Schade ontstaan door of ten gevolge van een van buiten komende oorzaak.

### Artikel 3: Garantieverzoek

- Problemen met je product? Meld het snel, uiterlijk binnen 48 uur, via [www.wiggo.eu/services](http://www.wiggo.eu/services).
- Stuur ons een kopie van je aankoopbewijs, want dat is

# Garantievoorwaarden

noodzakelijk voor je garantieclaim.

- Wij houden je op de hoogte over de afhandeling via e-mail of telefoon.
- Bij omruiling blijft de originele garantieperiode van kracht.
- De vervangen onderdelen en apparaten worden eigendom van Wiggo.

### Artikel 4: Service na garantieperiode

- Probleem met je keukenapparatuur na de garantieperiode? Vul het serviceformulier in op [www.wiggo.eu/services](http://www.wiggo.eu/services).
- Verzendkosten en/of voorrijkosten voor onderzoek, reparatie, onderdelen zijn voor jouw rekening.
- We geven vooraf een kostenindicatie voor controle en reparatie. Bij goedkeuring sturen we een betaalverzoek en plannen we vervolgens een afspraak in.
- Eventuele extra kosten worden na reparatie duidelijk.
- Betaling aan de geautoriseerde servicemonteur is gemakkelijk via een QR-code of betaalverzoek te voldoen.

### Artikel 5: Claims

Naast eventuele rechten die voortvloeien uit wettelijke garanties of andere garanties die je hebt afgesloten, heb je geen recht op andere claims dan wat in deze garantie wordt genoemd.

### Artikel 6: Internationaal Gebruik

Neem je Wiggo apparaat mee over de grens? De garantie geldt dan niet meer. Check lokale garanties en zorg dat je apparaat past bij de technische eisen (zoals spanning, frequentie, gassoort, etc.) en klimatologische omstandigheden daar.

### Artikel 7: Servicebezoek en Onderhoud

- Als de monteur constateert dat er geen daadwerkelijk probleem is (het product werkt zoals het hoort), worden de kosten van het monteursbezoek bij je in rekening gebracht. Deze kosten zijn gebaseerd op de geldende tarieven op dat moment.
- Apparaten die niet werken of defect zijn, moeten leeg en schoon zijn wanneer de geautoriseerde service monteur langskomt voor reparatie of omruiling. Als dit niet het geval is, kan de monteur of vervoerder de omruiling weigeren en kosten hiervoor in rekening brengen.
- Betaling aan de geautoriseerde servicemonteur is gemakkelijk via een QR-code of betaalverzoek te voldoen.

### Artikel 8: Aansprakelijkheid

Wij zijn alleen aansprakelijk tot het bedrag gedekt door onze verzekering. Let op: voor niet-Wiggo keukenapparatuur of late annuleringen (minimaal 24 uur van tevoren) worden kosten in rekening gebracht. Deze kosten zijn gebaseerd op de geldende tarieven op dat moment.

### Artikel 9: Gegevensbescherming

Bij de serviceverlening verzamelt en verwerkt Wiggo persoonsgegevens. Meer informatie hierover is te vinden op [www.wiggo.eu](http://www.wiggo.eu).

### Artikel 10: Recht en Geschillen

Deze garantie- en servicevoorwaarden vallen onder het Nederlands recht, met uitzondering van het Weens Koopverdrag. Geschillen worden beslecht door de bevoegde Nederlandse rechter.



[www.wiggo.eu](http://www.wiggo.eu)

**Bezoek onze website!**

# WIGGO



# INSTRUCCIONES MANUAL

## COMBI

- Instrucciones de seguridad
- Instrucciones de instalación
- Operación del producto

### Modelos

---

WR-CD18NFB

Manual del usuario

---

wiggo.eu

**5 AÑOS**  
GARANTÍA

# ¡Gran saludo!



**¡Únete a nuestra comunidad!**

Gracias por permitirnos cocinar contigo y ser parte de tu cálida cocina. Estamos tremendamente felices de tenerte dentro de nuestra comunidad Wiggo y no podemos esperar para llevar más positividad a tu hogar.

Sé creativo y tómate un selfie con tu nuevo compañero de cocina para ganar increíbles premios con nosotros.

¡No olvides etiquetarnos! @wiggo\_eu

**¡A comidas frescas!**

**¡Obtén todo el apoyo que necesitas!**



ESCANÉAME A

**¡Obtenga la versión más actualizada de este manual!**

[wiggo.eu/support/downloads/](http://wiggo.eu/support/downloads/)



ESCANÉAME A

**¡Registre su producto!**

[wiggo.eu/support/register/](http://wiggo.eu/support/register/)



ESCANÉAME A

**¡Lea las condiciones de garantía!**

[docs.wiggo.eu/libros/mzsp/](http://docs.wiggo.eu/libros/mzsp/)



ESCANÉAME A

**¡Rellene el formulario de solicitud de servicio!**

[Wiggo.eu/support/services/service-request-form/](http://Wiggo.eu/support/services/service-request-form/)



ESCANÉAME A

**¡Rellene el formulario de solicitud de piezas!**

[Wiggo.eu/support/services/part-request-form/](http://Wiggo.eu/support/services/part-request-form/)

# NUESTROS SERVICIOS

Entrega  
rápida



Mantenimiento



Reparación  
rápida



Instalación



# ¡Lea primero el manual del usuario!

Estimado cliente,

Deseamos que aproveche al máximo este producto que se fabrica en instalaciones modernas y con alta calidad.

Por este motivo, lea este manual atentamente antes de usar el producto y consérvelo para futuras consultas. Si cede el producto a otra persona, entrégueselo junto con el manual del usuario.

Este manual de instrucciones le ayudará a utilizar el producto de forma correcta y segura.

- Lea el manual de instrucciones antes de configurar y operar el producto.
- Cumpla estrictamente las instrucciones relacionadas con la seguridad.
- Por favor, mantenga el manual de instrucciones en un lugar a mano para cualquier posible necesidad.
- Lea también otros documentos que se entregan junto con el producto.

El fabricante no aceptará ninguna responsabilidad por daños o incendios provocados por posibles problemas derivados del incumplimiento de las instrucciones dadas en este manual.

Para cualquier consulta contacte con el centro de servicio autorizado.











Por favor recuerde que el presente manual de instrucciones también puede aplicarse a otras versiones.

Puede haber diferencias entre las versiones debido a los diferentes fabricantes, pero las condiciones de limpieza y mantenimiento son las mismas.

Por ley, el cliente está obligado a revisar la última versión del manual disponible en línea en [docs.wiggo.eu](https://docs.wiggo.eu), ya que el manual está sujeto a actualizaciones periódicas.

**Explicación de los símbolos:**

En este manual de usuario se utilizan los siguientes símbolos.

	<b>Advertencia de descarga eléctrica</b>		<b>Advertencia de peligro de incendio</b>
	Este símbolo indica que existe peligro para la vida y la salud de las personas debido al voltaje.		Advertencia de peligro de incendio
	<b>Peligro</b>		<b>Información</b>
	Este símbolo indica que existen peligros para la vida y la salud de las personas debido a gases extremadamente inflamables.		Información importante o instrucciones útiles sobre el uso de este dispositivo
	<b>Precaución</b>		<b>Advertencia</b>
	La palabra clave indica un peligro con un bajo grado de riesgo que, si no se evita, puede provocar lesiones leves o moderadas.		La palabra clave indica un peligro con un nivel de riesgo medio que, si no se evita, puede provocar la muerte o lesiones graves.
	<b>Atención</b>		<b>Observe las instrucciones</b>
	La palabra clave indica información importante (por ejemplo, daños a la propiedad), pero no peligro.		Este símbolo indica que un técnico de servicio solo debe operar y mantener este aparato de acuerdo con las instrucciones de funcionamiento.
	<b>Advertencia sobre superficies calientes</b>		<b>Marcado CE</b>
	Advertencia sobre superficies calientes		A partir de la fecha de fabricación, este producto ha sido probado y se ha comprobado que cumple con las especificaciones del marcado CE.



# Contenido

---

**INFORMACIÓN DE SEGURIDAD**

**DESCRIPCIÓN GENERAL DEL PRODUCTO**

**INSTALACIÓN**

**INTERFAZ DE USUARIO**

**USO DIARIO**

# INFORMACIÓN DE SEGURIDAD

Por su seguridad y para garantizar un uso correcto, lea atentamente este manual de usuario antes de instalar y utilizar el aparato por primera vez.

Incluye consejos y advertencias importantes. Para evitar errores y accidentes innecesarios, es fundamental que todas las personas que utilicen el aparato estén completamente familiarizadas con su funcionamiento y sus características de seguridad.

Conserve estas instrucciones y asegúrese de que permanezcan con el aparato en caso de traslado o venta. De esta forma, cualquier persona que utilice el aparato durante su vida útil estará debidamente informada sobre su uso y precauciones de seguridad.

Para la seguridad de la vida y la propiedad, siga las precauciones descritas en este manual del usuario, ya que el fabricante no es responsable por daños causados por el incumplimiento de estas instrucciones.

## SEGURIDAD DE NIÑOS Y PERSONAS VULNERABLES

---

- Este aparato no está diseñado para ser utilizado por personas (incluidos niños) con capacidades físicas, sensoriales o mentales reducidas, o con falta de experiencia y conocimientos, a menos que hayan recibido supervisión o instrucciones sobre el uso del aparato por parte de una persona responsable de su seguridad.
- Los niños de 3 a 8 años pueden cargar y descargar este aparato.
- Los niños deben ser supervisados para garantizar que no jueguen con el aparato.
- La limpieza y el mantenimiento por parte del usuario no deben ser realizados por niños a menos que tengan 8 años o más y estén bajo supervisión.
- Mantenga todos los materiales de embalaje fuera del alcance de los niños, ya que suponen un riesgo de asfixia.
- Si va a desechar el aparato, desconéctelo del tomacorriente, corte el cable de alimentación lo más cerca posible del aparato y retire la puerta para evitar que los niños jueguen con él, lo que podría provocar una descarga eléctrica o quedar atrapados.
- Si reemplaza un electrodoméstico con sellos magnéticos que anteriormente tenía un cierre de resorte (pestillo) en la puerta o tapa, asegúrese de inutilizar el mecanismo de cierre anterior antes de desecharlo. Esta precaución ayuda a evitar que el electrodoméstico desechado se convierta en un peligro, especialmente para los niños.

## **SEGURIDAD GENERAL**

---

### ADVERTENCIA:

- Mantenga las aberturas de ventilación en el gabinete del aparato o en la estructura incorporada libres de obstrucciones.
- No utilice dispositivos mecánicos ni ningún otro medio para acelerar el proceso de descongelación, excepto los recomendados por el fabricante.
- Evite dañar el circuito refrigerante.
- No utilice aparatos eléctricos, como máquinas para hacer helados, dentro del aparato frigorífico, a menos que el fabricante los haya aprobado explícitamente para tal fin.
- Al colocar el aparato, asegúrese de que el cable de alimentación no quede atrapado ni dañado.

- **ADVERTENCIA:** Evite ubicar múltiples tomas de corriente portátiles o fuentes de alimentación portátiles en la parte trasera del aparato.
- No almacene sustancias explosivas, como latas de aerosol con propulsores inflamables, en este aparato.
- El refrigerante isobutano (R-600a) se encuentra en el circuito refrigerante del aparato. Es un gas natural con un alto nivel de compatibilidad ambiental, pero también es inflamable.
- Durante el transporte y la instalación del aparato, asegúrese de que ninguno de los componentes del circuito refrigerante resulte dañado.

-Evitar llamas abiertas y fuentes de ignición.

-Ventilar completamente la estancia en la que se encuentra el aparato.

- Es peligroso alterar las especificaciones o modificar este producto de cualquier manera. Cualquier daño al cable puede provocar un cortocircuito, un incendio o una descarga eléctrica.
- Este aparato está diseñado para utilizarse en aplicaciones domésticas y similares, tales como:

-Áreas de cocina para personal en tiendas, oficinas y otros entornos de trabajo.

-Casas rurales y por clientes en hoteles, moteles y otros entornos de tipo residencial.

-Ambientes tipo Bed and Breakfast.

-Catering y aplicaciones similares no minoristas.

- **ADVERTENCIA:** Cualquier componente eléctrico (enchufe, cable de alimentación, compresor, etc.) debe ser reemplazado por un agente de servicio certificado o personal de servicio calificado.
- **ADVERTENCIA:** La bombilla suministrada con este aparato es una bombilla de uso especial, diseñada exclusivamente para el aparato suministrado. Esta bombilla no es apta para la iluminación doméstica.
- El cable de alimentación no debe alargarse.
- Asegúrese de que el enchufe no quede aplastado ni dañado por la parte posterior del aparato. Un enchufe aplastado o dañado podría sobrecalentarse y provocar un incendio.
- Asegúrese de que el enchufe de red del aparato sea accesible.
- No tire del cable de alimentación.
- Si el enchufe de alimentación está suelto, no inserte el enchufe, ya que existe riesgo de descarga eléctrica o incendio.
- No utilice el aparato sin la lámpara.
- Este aparato es pesado. Tenga cuidado al moverlo.
- Evite retirar o tocar artículos del compartimento del congelador con las manos húmedas o mojadas, ya que esto podría causar abrasiones en la piel o quemaduras por congelación.
- Evite la exposición prolongada del aparato a la luz solar directa.

## USO DIARIO

---

- No coloque objetos calientes sobre las piezas de plástico del interior del aparato.
- Evite colocar productos alimenticios directamente contra la pared trasera.
- Los alimentos congelados no deben volver a congelarse una vez descongelados (si hay un compartimento congelador).
- Guarde los alimentos congelados preenvasados de acuerdo con las instrucciones proporcionadas por el fabricante de alimentos congelados.
- Siga estrictamente las recomendaciones de almacenamiento del fabricante del aparato. Consulte las instrucciones pertinentes.
- No coloque bebidas carbonatadas o gaseosas en el compartimento del congelador, ya que podría acumularse presión en el recipiente, lo que podría provocar que explote y dañe el aparato (si hay un compartimento congelador).
- Los polos de hielo pueden provocar quemaduras por congelación si se consumen directamente del aparato (si hay un compartimento congelador).
- Para evitar la contaminación de los alimentos, siga estas instrucciones:
- Evite dejar la puerta abierta durante períodos prolongados, ya que esto puede aumentar significativamente la temperatura dentro de los compartimentos del aparato.
- Limpie periódicamente las superficies que entran en contacto con alimentos y los sistemas de drenaje accesibles.
- Limpie los tanques de agua si no se han usado durante 48 horas. Enjuague el sistema de agua conectado a una toma de agua si no se ha extraído agua durante 5 días.
- Guarde la carne y el pescado crudos en recipientes adecuados en el refrigerador para evitar que entren en contacto con otros alimentos o goteen sobre ellos.
- Los compartimentos de alimentos congelados de dos estrellas (si están disponibles en el aparato) son adecuados para almacenar alimentos precongelados, hacer helado y producir cubitos de hielo.
- Los compartimentos de una, dos y tres estrellas (si están disponibles en el aparato) no son adecuados para congelar alimentos frescos.
- Si el aparato va a dejarse vacío durante períodos prolongados, apáguelo, descongélelo, límpielo y séquelo y deje la puerta abierta para evitar que se forme moho en su interior.

## CUIDADO Y LIMPIEZA

---

- Antes de realizar cualquier mantenimiento, apague el aparato y desconecte el enchufe de la toma de corriente.
- No limpie el aparato con objetos metálicos.
- No utilice objetos afilados para retirar la escarcha del aparato. Utilice una rasqueta de plástico.
- Revise regularmente el desagüe del refrigerador para ver si hay agua descongelada. Límpielo si es necesario. Si el desagüe está obstruido, se acumulará agua en la parte inferior del aparato.

## **INSTALACIÓN**

---

### **¡Importante!**

- Para la conexión eléctrica, seguir cuidadosamente las instrucciones proporcionadas en los párrafos específicos.
- Desembale el aparato y compruebe si hay daños visibles. No lo conecte si está dañado. Informe inmediatamente de cualquier daño al vendedor donde lo compró. En tal caso, conserve el embalaje.
- Es aconsejable esperar al menos cuatro horas antes de conectar el aparato, para permitir que el aceite fluya nuevamente al compresor.
- Asegúrese de que haya una circulación de aire adecuada alrededor del aparato, ya que una ventilación insuficiente puede provocar sobrecalentamiento. Siga las instrucciones de instalación pertinentes para garantizar una ventilación adecuada.
- Siempre que sea posible, los espaciadores del producto deben colocarse contra una pared para evitar el contacto o enganche con partes calientes (como el compresor o el condensador), lo que puede provocar quemaduras.
- El aparato no debe colocarse cerca de radiadores o cocinas.
- Después de la instalación, asegúrese de que el enchufe de red permanezca accesible.

## **SERVICIO**

---

- Cualquier trabajo eléctrico necesario para el mantenimiento del aparato deberá ser realizado por un electricista calificado o una persona competente.
- Este producto debe ser reparado por un Centro de Servicio autorizado y solo deben utilizarse repuestos originales.

## **AHORRO DE ENERGÍA**

---

- No coloque alimentos calientes en el aparato.
- No coloque los alimentos demasiado juntos, ya que esto impide la circulación adecuada del aire.
- Asegúrese de que los alimentos no toquen la parte posterior de los compartimentos.
- Si se corta la electricidad, no abra la(s) puerta(s).
- No abra la(s) puerta(s) con frecuencia.
- No deje la(s) puerta(s) abiertas durante un período prolongado de tiempo.
- No ajuste el termostato a temperaturas excesivamente frías.
- Se recomienda no quitar todos los accesorios, como cajones, estantes y balcones, ya que mantenerlos en su lugar puede ayudar a reducir el consumo de energía.

## PROTECCIÓN DEL MEDIO AMBIENTE

---



Este aparato no contiene gases que puedan dañar la capa de ozono, ni en su circuito refrigerante ni en sus materiales de aislamiento. No debe



desecharse junto con la basura doméstica. La espuma aislante contiene gases inflamables; por lo tanto, debe desecharse de acuerdo con la normativa local sobre eliminación de electrodomésticos. Consulte a las autoridades locales para obtener información. Evite dañar la unidad de refrigeración, especialmente el intercambiador de calor. Los materiales de este aparato marcados con el símbolo de reciclaje son reciclables.



El símbolo en el producto o su embalaje indica que este producto no debe tratarse como residuo doméstico. Debe llevarse a un punto de recogida adecuado para el reciclaje de aparatos eléctricos y electrónicos. Al garantizar la correcta eliminación de este producto, ayudará a prevenir posibles consecuencias negativas para el medio ambiente y la salud humana derivadas de una gestión inadecuada de los residuos. Para obtener información más detallada sobre el reciclaje de este producto, póngase en contacto con su ayuntamiento, el servicio de recogida de residuos domésticos o la tienda donde lo adquirió.

## MATERIALES DE EMBALAJE

---

Los materiales marcados con el símbolo son reciclables. Deseche el embalaje en los contenedores de recogida adecuados para garantizar su correcto reciclaje.

## ELIMINACIÓN DEL APARATO

---

1. Desconecte el enchufe de la toma de corriente.
2. Corte el cable de alimentación y deséchelo de forma adecuada.



### **¡Advertencia!**

Durante el uso, el mantenimiento y la eliminación del aparato, preste atención al símbolo similar al que se muestra a la izquierda. Se encuentra en la parte trasera del aparato (en el panel trasero o en el compresor) y se muestra en amarillo o naranja. Este símbolo de advertencia de riesgo de incendio indica la presencia de materiales inflamables en las tuberías de refrigerante y el compresor. Mantenga el aparato alejado de llamas abiertas o fuentes de ignición durante el uso, el mantenimiento y la eliminación.

## DESCRIPCIÓN GENERAL DEL PRODUCTO

Esta ilustración es sólo una sugerencia, para obtener más detalles, consulte su aparato.

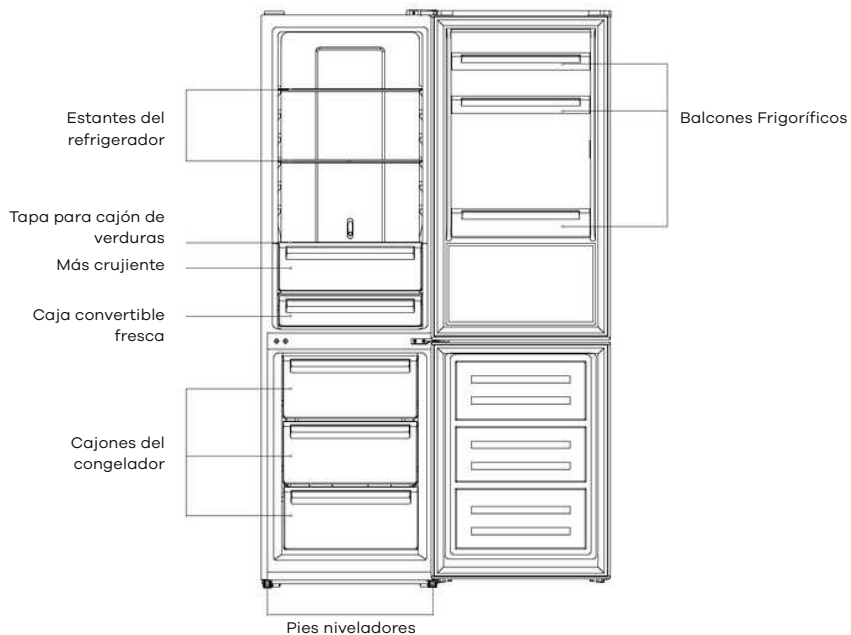

# INSTALACIÓN

## PUERTA INVERSA

Antes de invertir la puerta, prepare las siguientes herramientas y materiales: un destornillador de punta plana, un destornillador Phillips (de cruz), una llave inglesa y los componentes necesarios incluidos en la bolsa de polietileno.

Cubierta de bisagra de puerta izquierda x1

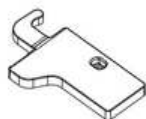

Cierrapuertas izquierdo en la puerta superior x1



Cierrapuertas izquierdo en la puerta inferior x1



1. Desatornille la cubierta de la bisagra superior y desconecte los conectores del interruptor de la puerta y el arnés.

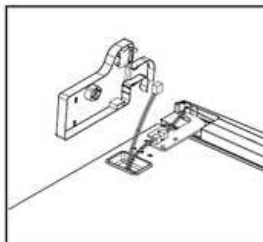
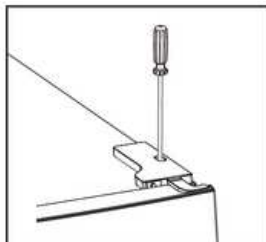

2. Desatornille la bisagra superior

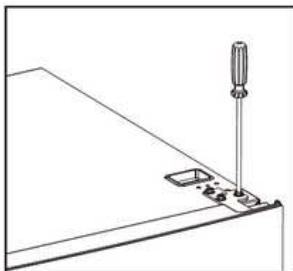

3. Retire el pasador con un destornillador y gire el soporte de la bisagra. Luego, vuelva a colocar el pasador en el soporte de la bisagra.

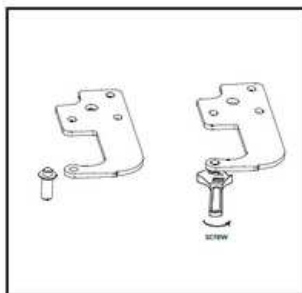
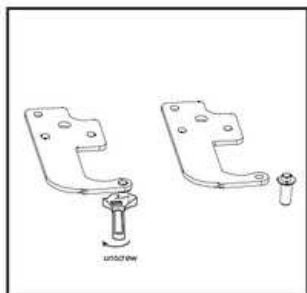

4. Mueva el interruptor de la puerta de la cubierta de la bisagra derecha a la cubierta de la bisagra izquierda en la bolsa de accesorios.

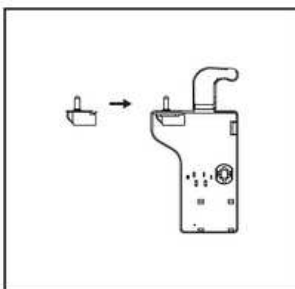
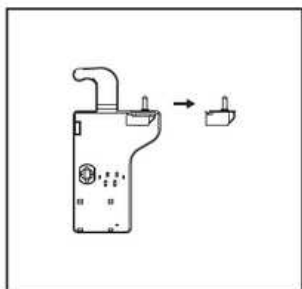

5. Retire la cubierta de la parte superior de la puerta y mueva el arnés del lado derecho al lado izquierdo, luego vuelva a colocar la cubierta.



6. Mueva la cubierta superior izquierda hacia el lado derecho.

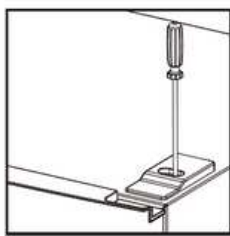
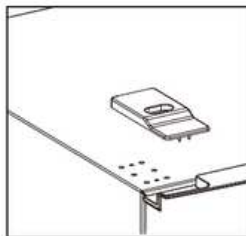
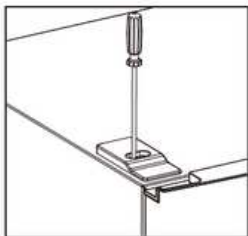

7. Retire la puerta superior, saque el tornillo de la bisagra central con un destornillador de cruz y luego retire la puerta inferior.

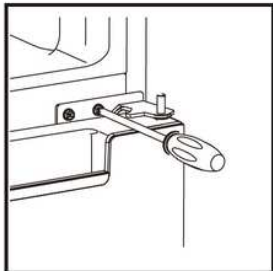

8. Mueva las cubiertas de los orificios de las bisagras del lado izquierdo al lado derecho.

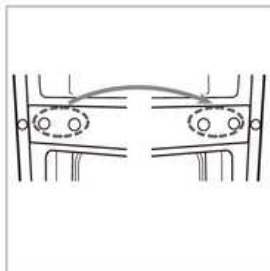

9. Desatornille la bisagra inferior. Luego, retire las patas ajustables de ambos lados.

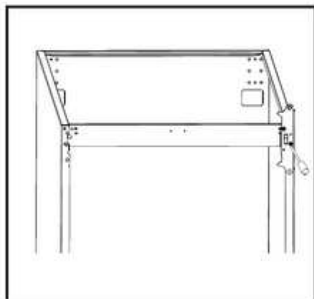

10. Desatornille y retire el pasador de la bisagra, gire el soporte y vuelva a colocarlo.

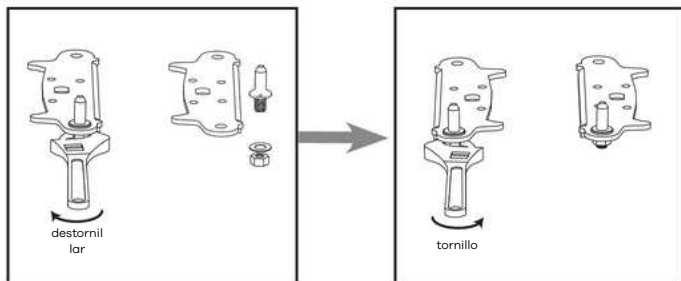

11. Vuelva a colocar el soporte en el pasador de la bisagra inferior. Vuelva a colocar ambas patas ajustables.

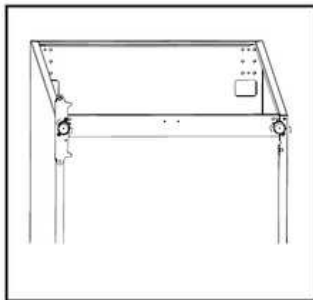
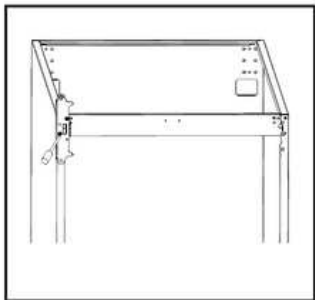

12. Retire los cierres auxiliares de la parte inferior de las puertas superior e inferior, luego tome cierres auxiliares nuevos de la bolsa de accesorios e instálelos en el lado izquierdo.

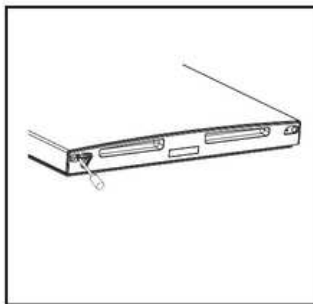
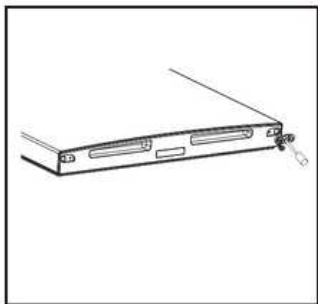

13. Retire las juntas de la puerta del refrigerador y del congelador y luego colóquelas después de girarlas.

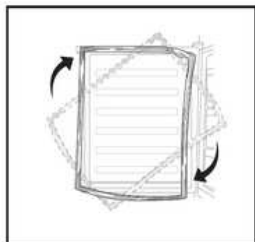

14. Instale la puerta inferior, ajuste y fije la bisagra central en el gabinete.

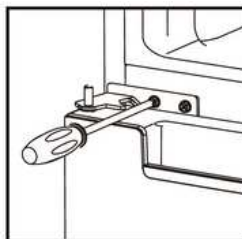

15. Vuelva a colocar la puerta superior. Asegúrese de que esté alineada con el gabinete para que la junta lo selle herméticamente. Luego, fije la puerta al gabinete fijando firmemente la bisagra superior.

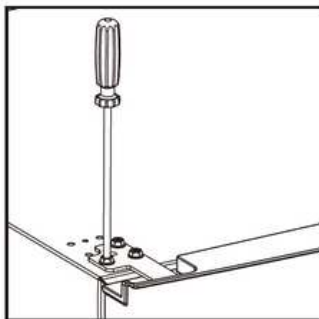

16. Conecte los arneses de la puerta y el gabinete. Luego, vuelva a colocar la tapa de la bisagra superior. Antes de atornillar la tapa, conecte los terminales del interruptor de la puerta.

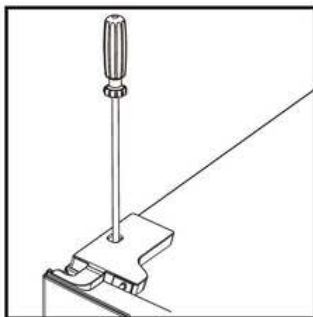
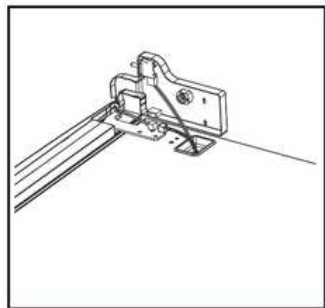

## INSTALAR LA MANIJA EXTERNA DE LA PUERTA

Si hay un mango externo

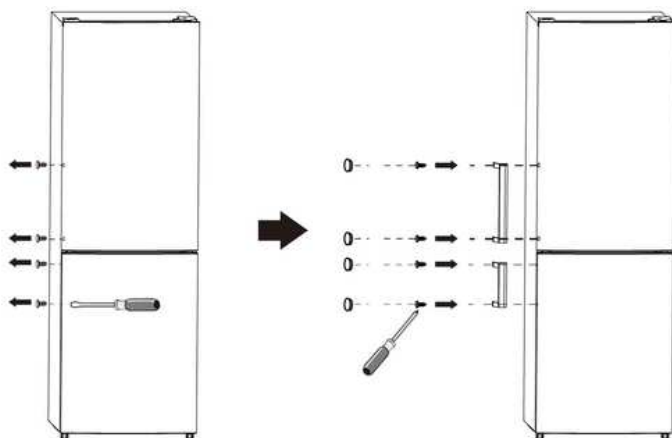

## REQUISITO DE ESPACIO

Deje suficiente espacio para que la puerta se abra.

Mantenga al menos un espacio de 50 mm en los dos lados y en la parte posterior.

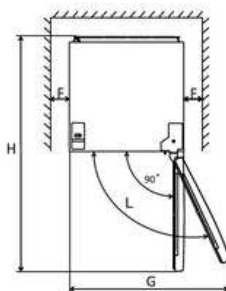
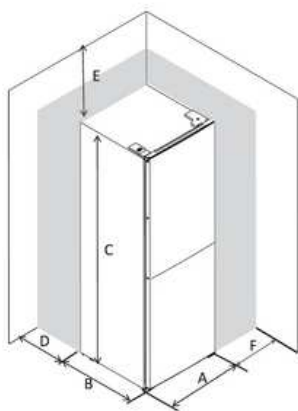

	FN2-451	FN2-471
A	600	600
B	685	685
C	1850	1950
D	min=50	min=50
E	min=50	min=50
F	min=50	min=50
G	1200	1200
H	1285	1285
L	135°	135°

## NIVELACIÓN DE LA UNIDAD

---

Para ello, ajuste las dos patas niveladoras situadas en la parte delantera de la unidad.

Si la unidad no está nivelada, las puertas y las alineaciones del sello magnético no quedarán cubiertas correctamente.

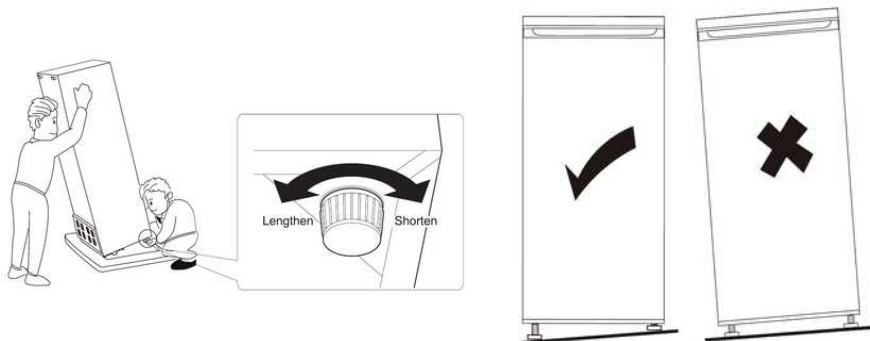

## REQUISITO DE ESPACIO

---

- Seleccione un lugar sin exposición directa a la luz solar.
- Elija una ubicación con suficiente espacio para que las puertas del refrigerador se abran fácilmente.
- Seleccione una ubicación con piso nivelado o casi nivelado.
- Asegúrese de que haya suficiente espacio para instalar el refrigerador en una superficie plana.
- Deje espacio libre a la derecha, izquierda, atrás y arriba durante la instalación. Esto ayudará a reducir el consumo de energía y a mantener sus facturas más bajas.
- Mantenga un espacio de al menos 50 mm a ambos lados y en la parte posterior del aparato.

## POSICIONAMIENTO

---

Instale este aparato en un lugar donde la temperatura ambiente coincida con la clase climática indicada en la placa de características. Para aparatos de refrigeración con las siguientes clases climáticas:

- Temperatura extendida (SN): Diseñado para usarse a temperaturas ambiente que oscilan entre 10 °C y 32 °C.
- Templado (N): Diseñado para usarse a temperaturas ambiente que oscilan entre 16 °C y 32 °C.
- Subtropical (ST): Diseñado para usarse a temperaturas ambiente que oscilan entre 16 °C y 38 °C.
- Tropical (T): Destinado para uso a temperaturas ambiente que oscilan entre 16°C y 43°C.

## UBICACIÓN

---

El aparato debe instalarse lejos de fuentes de calor como radiadores, calderas y luz solar directa. Asegúrese de que el aire circule libremente por la parte trasera del mueble. Para un rendimiento óptimo, si el aparato se coloca debajo de un mueble de pared que sobresale, debe dejarse una distancia mínima de 100 mm entre la parte superior del mueble y el mueble. Sin embargo, es preferible no instalar el aparato debajo de muebles de pared que sobresalgan. Se puede lograr una nivelación precisa utilizando una o más patas ajustables ubicadas en la base del mueble.

Advertencia: Debe ser posible desconectar el aparato de la red eléctrica. Por lo tanto, el enchufe debe permanecer fácilmente accesible después de la instalación.

## CONEXIÓN ELÉCTRICA

---

Antes de enchufarlo, asegúrese de que el voltaje y la frecuencia indicados en la placa de características coincidan con los de su toma de corriente doméstica. El aparato debe tener toma de tierra, y el cable de alimentación debe estar equipado con un enchufe con toma de tierra para este fin. Si su toma de corriente doméstica no tiene toma de tierra, el aparato debe conectarse a una toma de tierra independiente, de acuerdo con la normativa vigente. En tal caso, consulte a un electricista cualificado.

El fabricante declina toda responsabilidad en caso de incumplimiento de las precauciones de seguridad mencionadas. Este aparato cumple con las Directivas CEE pertinentes.

# INTERFAZ DE USUARIO

## USANDO EL PANEL DE CONTROL

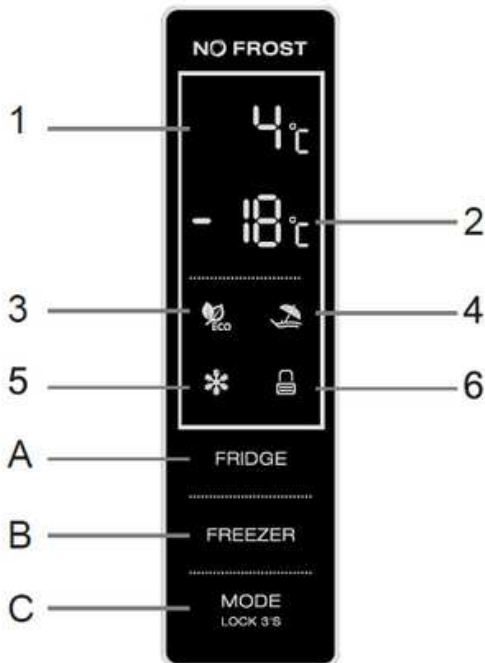

### 1. Operación clave (A, B, C)

REFRIGERADOR	Control de temperatura del compartimento frigorífico: Esta tecla está disponible en los modos definido por el usuario y SUPER. No está disponible en los modos ECO ni VACACIONES. Toque brevemente esta tecla para seleccionar la temperatura deseada del refrigerador.
CONGELADOR	Control de temperatura del compartimento congelador: Esta tecla está disponible en los modos definido por el usuario y VACACIONES. No está disponible en los modos SUPER ni ECO. Toque brevemente esta tecla para seleccionar la temperatura deseada del congelador.
MODO BLOQUEO 3	Selección del modo de ejecución / Bloqueo / Desbloqueo: Toque y mantenga presionada esta tecla durante 3 segundos para bloquear o desbloquear el panel de control. Cuando esté en el estado desbloqueado, toque brevemente esta tecla para seleccionar el modo de ejecución deseado: Modo ECO / Modo VACACIONES / Modo SUPER / Modo definido por el usuario.

## **2. Pantalla (1, 2)**

1. Indicador de temperatura del compartimento frigorífico: Esta área muestra la temperatura ajustada del compartimento frigorífico. Si aparece E0, E1, E2, E3 o E5 en esta área, póngase en contacto con el servicio de atención al cliente.
2. Pantalla de temperatura del compartimento del congelador: esta área muestra la temperatura establecida del compartimento del congelador.

## **3. Indicadores (3, 4, 5, 6)**

3. Indicador de modo ECO: esta luz se enciende cuando se selecciona el modo ECO.
4. Indicador de modo VACACIONES: Esta luz se enciende cuando se selecciona el modo VACACIONES.
5. Indicador de modo SUPER: esta luz se enciende cuando se selecciona el modo SUPER.
6. Indicador de bloqueo/desbloqueo: esta luz se enciende cuando el panel de control está bloqueado.

## **ILUSIÓN DE LA LLAVE**

---

### **1. Operación y visualización**

- El panel de control se iluminará al 100 % durante 3 segundos y reanudará la configuración anterior a la desconexión. Después, podrá realizar operaciones.
- Antes de realizar cualquier operación, asegúrese de que el panel de control esté desbloqueado.
- En el estado bloqueado, el indicador de bloqueo parpadeará durante 3 segundos si se toca alguna tecla, pero las operaciones no estarán disponibles.
- El panel de control se bloqueará automáticamente 25 segundos después de la última operación.
- El panel de control se apagará completamente (luz 100% apagada) 2 minutos después de la última operación.
- El panel de control se iluminará cuando se abra la puerta del compartimento del refrigerador.
- El panel de control también se iluminará cuando se toque brevemente cualquier tecla.
- Un pitido confirmará cualquier operación de tecla.



### **2. Ajuste de temperatura del compartimento frigorífico**

- En el modo definido por el usuario o modo SUPER, toque brevemente la tecla FRIDGE consecutivamente para recorrer las configuraciones de temperatura del compartimento del refrigerador, que van desde 2 °C a 8 °C.
- La temperatura seleccionada se confirmará automáticamente después de 5 segundos, una vez que el indicador deje de parpadear.

### 3. Ajuste de temperatura del compartimento del congelador

- En el modo definido por el usuario, toque brevemente la tecla FREEZER consecutivamente para recorrer las configuraciones de temperatura del compartimento del congelador, que van desde -14 °C a -22 °C.
- La temperatura seleccionada se confirmará automáticamente después de 5 segundos, una vez que el indicador deje de parpadear.

### 4. Recomendación de ajuste de temperatura

Recomendación de ajuste de temperatura		
Temperatura ambiente	Compartimento congelador	Compartimento frigorífico
Verano Normal Invierno		

## 5. Control de temperatura de la zona fresca

1. La temperatura de la zona fresca se puede ajustar según el tipo de alimento que se esté almacenando.
2. Empuje la perilla hacia arriba desde abajo para disminuir gradualmente la temperatura en la zona fresca.
3. Cuando la perilla está en la posición "CRISPER", la zona fresca funciona como un compartimento para verduras, manteniendo los niveles de temperatura y humedad adecuados para almacenar frutas y verduras.
4. Cuando el control está en la posición "FRESH", es ideal para almacenar pescado u otros alimentos frescos a corto plazo. Los alimentos se mantendrán frescos, pero no congelados, lo que los hace ideales para conservar su frescura.
5. Consejo: Al utilizar la configuración "FRESCO", se recomienda configurar la temperatura del refrigerador por debajo de 4 °C y consumir los alimentos almacenados dentro de los 3 días para una frescura óptima.

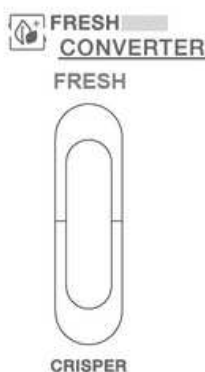

## 6. Modo ecológico

### Activar el modo Eco

1. Pulse brevemente la tecla MODE LOCK 3 consecutivamente. Cuando se ilumine el indicador de modo ECO, este estará seleccionado.
2. Después de que el indicador del modo ECO parpadee durante 5 segundos, el modo ECO se activará automáticamente.
3. En el modo ECO, la configuración de temperatura se ajusta automáticamente en función de la temperatura ambiente para ayudar a ahorrar energía.
4. En el modo ECO, si intenta configurar manualmente la temperatura del refrigerador o del congelador, el indicador del modo ECO parpadeará durante 3 segundos, lo que indica que no se permite el ajuste de la temperatura mientras el modo ECO esté activo.

Temperatura ambiente	≤13°C	14-20°C	21-27°C	28-34°C	> 35°C
Refrigerador	3°C	4°C	5°C	6°C	8°C
Congelador	-18°C	-18°C	-18°C	-16°C	-15°C

### **Salir del modo ECO**

Pulse brevemente la tecla MODE LOCK 3. Cuando el indicador de modo ECO se apague, el aparato saldrá del modo ECO.

## **7. Modo vacaciones**

### **Activar el modo Vacaciones**

- Pulse brevemente la tecla MODE LOCK 3 consecutivamente. Cuando se ilumine el indicador de modo VACACIONES, estará seleccionado.
- Después de que el indicador del modo VACACIONES parpadee durante 5 segundos, se activará el modo VACACIONES.
- Al activar el modo VACACIONES, la temperatura del refrigerador se ajustará automáticamente a 17 °C. La temperatura del congelador también se puede ajustar.
- En el modo VACACIONES, si intenta configurar manualmente la temperatura del refrigerador, el indicador del modo VACACIONES parpadeará durante 3 segundos, lo que indica que el ajuste de la temperatura del refrigerador no está disponible en este modo.

### **Salir del modo vacaciones**

- Pulse brevemente la tecla. Cuando el indicador de modo VACACIONES se apague, el aparato saldrá de dicho modo.

## **8. Modo SUPER**

Es aconsejable configurar el modo SUPER con 24 horas de antelación si es necesario congelar muchos alimentos a la vez.

### **Activar el modo SUPER**

- Pulse brevemente la tecla MODE LOCK 3 consecutivamente. Cuando se ilumine el indicador de modo SUPER, estará seleccionado.
- Después de que el indicador del modo SUPER parpadee durante 5 segundos, se activará el modo SUPER.
- Al activar el modo SUPER, la temperatura del congelador se ajustará automáticamente a -25 °C. La temperatura del refrigerador se puede ajustar.
- En el modo SUPER, si intenta configurar manualmente la temperatura del congelador, el indicador del modo SUPER parpadeará durante 3 segundos, lo que indica que el ajuste de la temperatura del congelador no está disponible en este modo.

### **Salir del modo SUPER**

- Toque brevemente la tecla. Cuando el indicador de modo SUPER se apague, el aparato saldrá del modo SUPER.
- ¡Advertencia! En el modo SUPER, el aparato funcionará con mucha carga y el nivel de ruido podría ser ligeramente superior al normal.

## **9. Modo definido por el usuario**

- Toque brevemente la tecla hasta que los indicadores del modo ECO, modo VACACIONES y modo SUPER se apaguen; esto activa el modo definido por el usuario.
- En el modo definido por el usuario, los usuarios pueden configurar manualmente tanto la temperatura del refrigerador como la del congelador.

## **10. Función de alarma de apertura de puerta**

Si la puerta del refrigerador permanece abierta durante 60 segundos, se activará una alarma de puerta abierta.

## USO DIARIO

### Estreno

### LIMPIEZA DEL INTERIOR

- Antes de usar el aparato por primera vez, lave el interior y todos los accesorios con agua tibia y un jabón neutro suave para eliminar el olor característico de un producto nuevo. A continuación, séquelo bien.
- Importante: No utilice detergentes ni polvos abrasivos, ya que pueden dañar el acabado.

## USO DIARIO

Coloque diferentes tipos de alimentos en diferentes compartimentos de acuerdo con la siguiente tabla.

Compartimentos frigoríficos	Tipo de comida
Puerta o balcones del compartimento frigorífico	<ul style="list-style-type: none"><li>• Alimentos con conservantes naturales, como mermeladas, jugos, bebidas, condimentos.</li><li>• No almacene alimentos perecederos.</li></ul>
Cajón para verduras (cajón para ensaladas)	<ul style="list-style-type: none"><li>• Las frutas, hierbas y verduras deben colocarse por separado en el compartimento para verduras.</li><li>• No guarde plátanos, cebollas, patatas ni ajos en el refrigerador.</li></ul>
Estante del refrigerador – medio	<ul style="list-style-type: none"><li>• Productos lácteos, huevos</li></ul>
Estante del frigorífico – superior	<ul style="list-style-type: none"><li>• Alimentos que no necesitan cocción, como alimentos listos para comer, fiambres, sobras.</li></ul>
Cajón(es)/estante(s) del congelador	<ul style="list-style-type: none"><li>• Alimentos para almacenamiento a largo plazo.</li><li>• Cajón inferior para carne cruda, aves y pescado.</li><li>• Cajón intermedio para verduras congeladas, patatas fritas.</li><li>• Bandeja superior para helados, frutas congeladas y productos horneados congelados.</li></ul>

## **CONGELAR ALIMENTOS FRESCOS**

---

- El compartimento congelador es adecuado para congelar alimentos frescos y para almacenar alimentos congelados y ultracongelados durante períodos prolongados.
- Coloque los alimentos frescos que desea congelar en el compartimento del congelador.
- La cantidad máxima de alimentos que se puede congelar en 24 horas se especifica en la placa de características.
- El proceso de congelación dura 24 horas, durante este periodo no añada más alimentos a congelar.

## **ALMACENAR ALIMENTOS CONGELADOS**

---

Al poner en marcha el aparato por primera vez, o después de un período sin utilizarlo, déjelo funcionar durante al menos 2 horas en la configuración más alta antes de colocar alimentos dentro de los compartimentos.

¡Importante! En caso de descongelación accidental (por ejemplo, si el corte de electricidad supera el tiempo indicado en el apartado "Tiempo de Levado" de la tabla de características técnicas), los alimentos descongelados deben consumirse rápidamente o cocinarse inmediatamente y volver a congelarse (solo después de su cocción).

## **DESCONGELACIÓN**

---

Los alimentos ultracongelados o congelados, antes de su uso, se pueden descongelar en el compartimento frigorífico o a temperatura ambiente, dependiendo del tiempo disponible para este proceso.

Los trozos pequeños incluso pueden cocinarse directamente congelados, sin descongelarlos previamente. En este caso, el tiempo de cocción será mayor.

## ACCESORIOS

---

### Estantes móviles

Las paredes del frigorífico están dotadas de una serie de guías para que los estantes puedan colocarse como se desee.

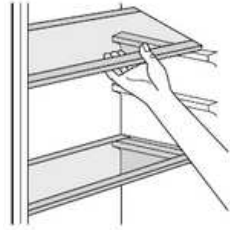

### Posicionamiento de los balcones de la puerta

Para permitir el almacenamiento de paquetes de alimentos de diferentes tamaños, los balcones de la puerta se pueden ajustar a diferentes alturas.

Para realizar estos ajustes proceda de la siguiente manera:

Tire suavemente del balcón en la dirección de las flechas hasta que se suelte y luego vuelva a colocarlo como desee.



### Desmontar el cajón inferior

- 1.Extraiga el cajón inferior hasta la posición de tope.
- 2.Levante el cajón frontal
- 3.Saque el cajón inferior

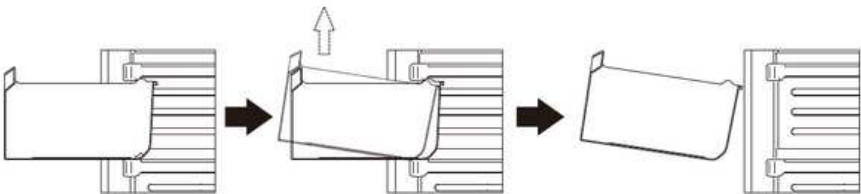

# CONSEJOS Y SUGERENCIAS ÚTILES

---

## 1- Consejos para la congelación

Para ayudarle a aprovechar al máximo el proceso de congelación, aquí hay algunos consejos importantes:

- La cantidad máxima de alimentos que se puede congelar en 24 horas se muestra en la placa de características.
- El proceso de congelación dura 24 horas. No se debe añadir ningún alimento adicional durante este periodo.
- Congele únicamente alimentos de primera calidad, frescos y perfectamente limpios.
- Prepare los alimentos en pequeñas porciones para garantizar una congelación rápida y completa y para permitir la descongelación posterior sólo de la cantidad necesaria.
- Envuelva la comida en papel de aluminio o polietileno y asegúrese de que los paquetes sean herméticos.
- No permita que los alimentos frescos no congelados entren en contacto con alimentos ya congelados, para evitar que aumente la temperatura de estos últimos.
- Los alimentos magros se conservan mejor y durante más tiempo que los grasos; la sal reduce la vida útil de los alimentos.
- Los helados de agua, si se consumen inmediatamente después de sacarlos del compartimento del congelador, pueden provocar quemaduras por congelación en la piel.
- Es aconsejable etiquetar cada paquete con la fecha de congelación, para facilitar su correcto uso y evitar quemaduras por congelación.
- Hacer un seguimiento del tiempo de almacenamiento es más fácil si indica la fecha de congelación en cada paquete.

## 2- Consejos para el almacenamiento de alimentos congelados

Para obtener el mejor rendimiento de este aparato, siga estas pautas:

- Asegúrese de que el minorista haya almacenado correctamente los alimentos congelados comercialmente.
- Transfiera los alimentos congelados del almacén al congelador lo más rápido posible.
- Evite abrir la puerta con frecuencia o dejarla abierta más tiempo del necesario para ayudar a mantener la temperatura interna correcta.
- Una vez descongelados, los alimentos se deterioran rápidamente y no deben volver a congelarse.
- No exceda el período de almacenamiento indicado por el fabricante del alimento.

### **3- Consejos para la refrigeración de alimentos frescos**

Para obtener el mejor rendimiento:

- No guarde alimentos calientes ni líquidos que se evaporen en el refrigerador.
- Siempre cubra o envuelva los alimentos, especialmente si tienen un olor o sabor fuerte.

### **4- Consejos para la refrigeración**

- Carne (todo tipo): Envuélvala en bolsas de polietileno y colóquela en los estantes de vidrio sobre el cajón de las verduras. Por seguridad, guárdela así solo uno o dos días como máximo.
- Alimentos cocinados, platos fríos, etc.: Se deberán tapar y podrán colocarse en cualquier estante.
- Frutas y verduras: Límpielas bien antes de colocarlas en el/los cajón(es) especial(es) provisto(s).
- Mantequilla y queso: Guárdelos en recipientes herméticos o envuélvalos en papel de aluminio o bolsas de polietileno para minimizar la exposición al aire.
- Botellas de leche: Asegúrate de que tengan tapón y guárdalas en los balcones de las puertas.
- Los plátanos, las patatas, las cebollas y el ajo no deben almacenarse en el refrigerador a menos que estén envasados, ya que son sensibles al frío y pueden estropearse.

## LIMPIEZA

---

Por razones de higiene, el interior del aparato, incluidos todos los accesorios internos, debe limpiarse periódicamente.

¡Precaución! El aparato no debe estar conectado a la red eléctrica durante la limpieza para evitar el riesgo de descarga eléctrica. Antes de limpiarlo, apague el aparato y desenchúfelo de la red eléctrica, o bien, desconecte el disyuntor o retire el fusible.

Nunca limpie el aparato con un limpiador a vapor, ya que la humedad puede acumularse en los componentes eléctricos y suponer un riesgo de descarga eléctrica. Además, los vapores calientes pueden dañar las piezas de plástico. El aparato debe estar completamente seco antes de volver a utilizarse.

¡Importante! Ciertas sustancias, como los aceites etéreos y los disolventes orgánicos, pueden dañar las piezas de plástico. Entre ellas se incluyen el zumo de limón, el zumo de cáscara de naranja, el ácido butírico y los limpiadores que contienen ácido acético. Evite que estas sustancias entren en contacto con las superficies del aparato. No utilice limpiadores abrasivos.

Para limpiar:

- Retire todos los alimentos del congelador y guárdelos en un lugar fresco y cubierto.
- Apague el aparato y desconéctelo de la red eléctrica.
- Limpie el interior y los accesorios con un paño suave y agua tibia.
- Después de limpiar, limpie todo con agua fresca y séquelo completamente.
- Una vez que el aparato esté completamente seco, vuelva a conectarlo y vuelva a ponerlo en servicio.

## REEMPLAZAR LA LÁMPARA

---

La lámpara interna es de tipo LED. Para reemplazarla, contacte con un técnico cualificado.



## SOLUCIÓN DE PROBLEMAS

¡Precaución! Antes de realizar cualquier reparación, desconecte el aparato de la fuente de alimentación. Cualquier reparación no descrita en este manual debe ser realizada únicamente por un electricista cualificado o una persona competente.

¡Importante! Algunos ruidos de funcionamiento son normales durante el uso, como los del compresor o la circulación del refrigerante.

Problema	Posible causa	Solución
El aparato no funciona	El enchufe de red no está enchufado o está suelto	Inserte el enchufe de red
	El fusible se ha fundido o está defectuoso	Compruebe el fusible y reemplácelo si es necesario.
	El zócalo está defectuoso	Las averías en la red eléctrica deben ser corregidas por un electricista.
	La perilla de regulación de temperatura está ajustada en la posición más fría.	Coloque el mando en otro número para encender el aparato.
El aparato enfría demasiado	La temperatura está configurada demasiado fría o el aparato funciona en modo SUPER	Gire el regulador de temperatura a una configuración más cálida temporalmente
La comida está demasiado caliente.	La temperatura no está correctamente ajustada	Por favor, consulte la sección de configuración de temperatura inicial.
	La puerta estuvo abierta durante un período prolongado	Abra la puerta sólo el tiempo que sea necesario
	Se colocó una gran cantidad de alimentos calientes en el aparato en las últimas 24 horas	Gire la regulación de temperatura a una configuración más fría temporalmente
	El aparato está cerca de una fuente de calor.	Por favor, mire en la sección de ubicación de instalación.
Fuerte acumulación de escarcha en el sello de la puerta	El sello de la puerta no es hermético	Caliente con cuidado las secciones con fugas del sello de la puerta con un secador de pelo (en una configuración fría) al mismo tiempo que da forma al sello de la puerta calentado con la mano de manera que quede correctamente asentado.
ruidos inusuales	El aparato no está nivelado	Reajustar los pies
	El aparato está tocando la pared u otros objetos.	Mueva el aparato ligeramente
	Un componente, por ejemplo una tubería, en la parte posterior del aparato está en contacto con otra parte del aparato o con la pared.	Si es necesario, doble con cuidado el componente para apartarlo del camino.
Los paneles laterales están calientes	Es normal. Las piezas de intercambio de calor están en los laterales.	Use guantes para tocar los lados
Agua en el suelo	El orificio de drenaje de agua está bloqueado	Ver la sección de limpieza y cuidado

**Si sigues todas las instrucciones, pero el problema no se soluciona, puedes enviar tu solicitud aquí:**

**<https://wiggo.eu/support/services/>**

## **Términos y condiciones generales de servicio y garantía (mayo de 2024)**

Estos términos y condiciones de servicio y garantía se aplican a las compras de electrodomésticos de cocina Wiggo en la región del Benelux después del 1 de mayo de 2024. Estamos comprometidos con un excelente servicio al cliente y calidad del producto; Para consultas o condiciones sobre compras anteriores, visite [www.wiggo.eu](http://www.wiggo.eu).

### **Artículo 1: Garantía**

En Wiggo, nos dedicamos a la excelente calidad y durabilidad de nuestros electrodomésticos de cocina y nos esforzamos por ofrecer una experiencia perfecta al cliente. En caso de cualquier problema, brindamos una solución adecuada, desde la reparación hasta el reemplazo, para garantizar su satisfacción.

¿Descubrió un defecto? Infórmalo a través de nuestro portal de servicios en [www.wiggo.eu/services](http://www.wiggo.eu/services) para obtener asistencia inmediata. Nuestros términos de garantía le brindan cinco años de garantía después de la compra de nuestros electrodomésticos.

### **Artículo 2: Exclusiones de la Garantía**

Aunque respaldamos la calidad de nuestros electrodomésticos de cocina, hay ciertos casos en los que la garantía no se aplica:

- a. Electrodomésticos de cocina que no fueron adquiridos como 'nuevos'!
- b. Defectos o daños en un electrodoméstico informados a Wiggo después del período de garantía de 5 años.
- c. Uso en un entorno no doméstico o con fines comerciales.
- d. Sobre el suministro de consumibles, repuestos y accesorios.
- e. Reparaciones no autorizadas y/o uso de repuestos no oficiales.
- f. Electrodomésticos de cocina: sin números de identificación legibles, adquiridos fuera del Benelux, vendidos como clase B o como modelos de exposición.
- g. Daños, desgaste normal por el uso o desviaciones menores que no afecten a la funcionalidad.
- h. Daños o defectos en accesorios, sellos de puertas y elementos frágiles como vidrios, plásticos y lámparas.
- i. Daños o defectos debidos a daños por agua u otras sustancias a las que el producto no es resistente, como el uso de un agente de limpieza inadecuado.
- j. Daños o defectos por uso, operación, carga, montaje y/o mantenimiento inadecuados.
- k. Daños o defectos fuera del aparato, incluidos daños emergentes e indirectos.
- l. Daños o defectos causados por acciones no acordes con el manual.
- m. Daños o pérdidas normalmente cubiertos por el seguro del hogar.
- n. Daños o defectos debidos a fluctuaciones de potencia y voltaje que excedan el rango de tolerancia indicado por Wiggo.
- o. Daños o defectos causados por negligencia del usuario.
- p. Daños causados por o resultantes de una causa externa.

### **Artículo 3: Reclamo de garantía**

a. ¿Problemas con su producto? Infórmalo inmediatamente, a más tardar en un plazo de 48 horas,

a través de [www.wiggo.eu/services](http://www.wiggo.eu/services).

b. Envíenos una copia de su comprobante de compra, ya que es necesario para su reclamo de garantía.

c. Le mantendremos informado sobre el proceso de gestión por correo electrónico o por teléfono.

d. En caso de sustitución, el período de garantía original sigue siendo válido.

e. Las piezas y aparatos sustituidos pasan a ser propiedad de Wiggo.

### **Artículo 4: Servicio posgarantía**

a. ¿Problemas con los electrodomésticos de tu cocina después del período de garantía? Rellene el formulario de servicio en [www.wiggo.eu/services](http://www.wiggo.eu/services).

b. Los costos de envío y/o tarifas de llamada para inspección, reparación o piezas corren por su cuenta.

c. Proporcionamos una estimación de costos para la inspección y reparación por adelantado. Tras la aprobación, le enviaremos una solicitud de pago y luego programaremos una cita.

d. Cualquier coste adicional se comunicará claramente después de la reparación.

mi. El pago al técnico de servicio autorizado es fácil de realizar mediante un código QR o una solicitud de pago.

### **Artículo 5: Reclamaciones**

Además de cualquier derecho que surja de las garantías legales u otras garantías que haya celebrado, no tiene derecho a ningún otro reclamo que los mencionados en esta garantía.

### **Artículo 6: Uso Internacional**

Si lleva su electrodoméstico Wiggo a otro país, la garantía ya no se aplicará. Consulte las garantías locales y asegúrese de que su electrodoméstico cumpla con los requisitos técnicos (como voltaje, frecuencia, tipo de gas, etc.) y condiciones climáticas del lugar.

### **Artículo 7: Visita de Servicio y Mantenimiento**

a. Si el técnico determina que no hay ningún problema real (el producto funciona como debería), se le cobrará la visita del técnico. Estos costos se basan en las tarifas vigentes en ese momento.

b. Los electrodomésticos que no funcionen o estén defectuosos deben estar vacíos y limpios cuando el técnico de servicio autorizado venga a repararlos o reemplazarlos. Si no es así, el técnico o transportista podrá rechazar la sustitución y cobrar por la misma.

c. El pago al técnico de servicio autorizado es fácil de realizar mediante un código QR o una solicitud de pago.

### **Artículo 8: Responsabilidad**

Sólo somos responsables hasta el monto cubierto por nuestro seguro. Tenga en cuenta: para electrodomésticos de cocina que no sean Wiggo o cancelaciones tardías (al menos con 24 horas de anticipación), se aplicarán cargos. Estos cargos se basan en las tarifas vigentes en ese momento.

### **Artículo 9: Protección de Datos**

Durante la prestación del servicio, Wiggo recopila y procesa datos personales. Puede encontrar más información al respecto en [www.wiggo.eu](http://www.wiggo.eu).

### **Artículo 10: Ley y Controversias**

Estas condiciones de garantía y servicio están sujetas a la ley holandesa, con excepción de la Convención de Ventas de Viena. Los conflictos serán resueltos por el tribunal holandés competente.



[www.wiggo.eu](http://www.wiggo.eu)

**¡Visite nuestro sitio web!**

# WIGGO



# ANLEITUNG MANUAL

**COMBI**

- Sicherheitshinweise
- Installationsanweisungen
- Bedienung des Produkts

## Modelle

---

WR-CD18NFB

Bedienungsanleitung

wiggo.eu

**5 JAHRE**  
GARANTIE

# Großes Hallo!



## Treten Sie unserer Community bei!

Vielen Dank, dass Sie uns erlauben, mit Ihnen zu kochen und Teil Ihrer warmen Küche zu sein. Wir sind übergücklich, Sie in unserer Wiggo-Community zu haben und können es kaum erwarten, mehr Positivität an Ihren Ort zu bringen.

Lassen Sie Ihrer Kreativität freien Lauf und machen Sie ein Selfie mit Ihrem neuen Koch-Buddy, um mit uns tolle Preise zu gewinnen.

Vergessen Sie nicht, uns zu markieren! @wiggo\_eu

**Auf frische Mahlzeiten!**

**Holen Sie sich die  
Unterstützung,  
die Sie brauchen!**



SCANNEN SIE MICH, UM

**Holen Sie sich die aktuellste  
Version dieses Handbuchs!**

[wiggo.eu/support/downloads/](http://wiggo.eu/support/downloads/)



SCANNEN SIE MICH, UM

**Registrieren Sie Ihr  
Produkt!**

[wiggo.eu/support/register/](http://wiggo.eu/support/register/)



SCANNEN SIE MICH, UM

**Lesen Sie die  
Garantiebedingungen!**

[docs.wiggo.eu/books/mzsp/](http://docs.wiggo.eu/books/mzsp/)



SCANNEN SIE MICH, UM

**Füllen Sie das  
Serviceanforderungsformular aus!**

[wiggo.eu/support/services/service-request-form/](http://wiggo.eu/support/services/service-request-form/)



SCANNEN SIE MICH, UM

**Füllen Sie das  
Teileanforderungsformular aus!**

[wiggo.eu/support/services/part-request-form/](http://wiggo.eu/support/services/part-request-form/)

# UNSERE DIENSTLEISTUNGEN

Schnelle  
Lieferung



Wartung

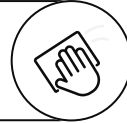

Schnelle  
Reparatur



Installation

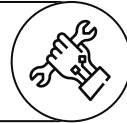

# Bitte lesen Sie zuerst die Bedienungsanleitung!

Lieber Kunde,

Wir möchten, dass Sie den größtmöglichen Nutzen aus diesem Produkt ziehen, das in modernen Anlagen auf der Grundlage hoher Qualität hergestellt wird.

Lesen Sie diese Anleitung daher vor der Inbetriebnahme sorgfältig durch und bewahren Sie sie für späteres Nachschlagen auf. Sollten Sie das Produkt an Dritte weitergeben, geben Sie es bitte zusammen mit der Bedienungsanleitung weiter.

Diese Bedienungsanleitung hilft Ihnen, das Produkt richtig und sicher zu verwenden.

- Lesen Sie die Bedienungsanleitung, bevor Sie das Produkt einrichten und in Betrieb nehmen.
- Beachten Sie unbedingt die sicherheitsrelevanten Hinweise.
- Bitte bewahren Sie die Bedienungsanleitung für den Fall der Fälle griffbereit auf.
- Lesen Sie auch die anderen dem Produkt beiliegenden Dokumente.

Der Hersteller übernimmt keine Verantwortung für Schäden oder Brände, die durch mögliche Probleme aufgrund der Nichtbeachtung der in diesem Handbuch enthaltenen Anweisungen verursacht werden.

Bei allen Fragen wenden Sie sich bitte an das autorisierte Servicecenter.











Bitte beachten Sie, dass diese Bedienungsanleitung auch für andere Versionen gültig sein kann.

Aufgrund unterschiedlicher Hersteller kann es zwischen den Versionen Unterschiede geben, die Reinigungs- und Wartungsbedingungen sind jedoch gleich.

Der Kunde ist gesetzlich verpflichtet, die neueste Version des Handbuchs zu prüfen, die online unter [docs.wiggo.eu](https://docs.wiggo.eu) verfügbar ist, da das Handbuch regelmäßig aktualisiert wird.

## Symbolerklärung:

In dieser Bedienungsanleitung werden folgende Symbole verwendet.

	<b>Stromschlagwarnung</b>		<b>Warnung vor Brandgefahr</b>
	Dieses Symbol weist darauf hin, dass durch elektrische Spannung Gefahr für Leben und Gesundheit von Personen besteht.		Warnung vor Brandgefahr
	<b>Gefahr</b>		<b>Information</b>
	Dieses Symbol weist darauf hin, dass durch hochentzündliches Gas Gefahren für Leben und Gesundheit von Personen bestehen.		Wichtige Informationen oder hilfreiche Anweisungen zur Verwendung dieses Geräts
	<b>Vorsicht</b>		<b>Warnung</b>
	Das Signalwort bezeichnet eine Gefährdung mit einem geringen Risikograd, die, wenn sie nicht vermieden wird, eine geringfügige oder mäßige Verletzung zur Folge haben kann.		Das Signalwort bezeichnet eine Gefährdung mit einem mittleren Risikograd, die, wenn sie nicht vermieden wird, den Tod oder eine schwere Verletzung zur Folge haben kann.
	<b>Aufmerksamkeit</b>		<b>Hinweise beachten</b>
	Das Signalwort weist auf eine wichtige Information hin (z. B. Sachschaden), jedoch nicht auf eine Gefahr.		Dieses Symbol weist darauf hin, dass ein Servicetechniker dieses Gerät nur gemäß der Bedienungsanleitung bedienen und warten darf.
	<b>Warnung vor heißen Oberflächen</b>		<b>CE-Kennzeichnung</b>
	Warnung vor heißen Oberflächen		Zum Herstellungsdatum wurde dieses Produkt geprüft und entspricht den Spezifikationen der CE-Kennzeichnung



# Inhalt

---

**SICHERHEITSHINWEISE**

**PRODUKTÜBERSICHT**

**INSTALLATION**

**BENUTZEROBERFLÄCHE**

**TÄGLICHER GEBRAUCH**

## **SICHERHEITSHINWEISE**

Lesen Sie diese Bedienungsanleitung im Interesse Ihrer Sicherheit und zur Gewährleistung einer korrekten Verwendung vor der Installation und erstmaligen Verwendung des Geräts sorgfältig durch.

Sie enthält wichtige Hinweise und Warnungen. Um unnötige Fehler und Unfälle zu vermeiden, ist es wichtig, dass alle Personen, die das Gerät benutzen, mit seiner Bedienung und den Sicherheitsfunktionen gründlich vertraut sind.

Bewahren Sie diese Anleitung auf und sorgen Sie dafür, dass sie bei einem Transport oder Verkauf des Geräts mitgeführt wird. So sind alle Benutzer des Geräts während seiner gesamten Nutzungsdauer über dessen Bedienung und Sicherheitsvorkehrungen informiert.

Befolgen Sie zum Schutz von Leben und Eigentum die in dieser Bedienungsanleitung beschriebenen Vorsichtsmaßnahmen, da der Hersteller nicht für Schäden verantwortlich ist, die durch die Nichtbeachtung dieser Anweisungen entstehen.

## **SICHERHEIT VON KINDERN UND SCHUTZBEDÜRFTIGEN PERSONEN**

- Dieses Gerät ist nicht für die Verwendung durch Personen (einschließlich Kinder) mit eingeschränkten physischen, sensorischen oder geistigen Fähigkeiten oder Mangel an Erfahrung und Wissen bestimmt, es sei denn, sie werden von einer für ihre Sicherheit verantwortlichen Person beaufsichtigt oder in die Verwendung des Geräts eingewiesen.
- Das Be- und Entladen dieses Gerätes ist Kindern im Alter von 3 bis 8 Jahren gestattet.
- Kinder müssen beaufsichtigt werden, um sicherzustellen, dass sie nicht mit dem Gerät spielen.
- Reinigung und Benutzerwartung dürfen nicht von Kindern durchgeführt werden, es sei denn, sie sind 8 Jahre oder älter und werden beaufsichtigt.
- Bewahren Sie sämtliche Verpackungsmaterialien außerhalb der Reichweite von Kindern auf, da Erstickungsgefahr besteht.
- Wenn Sie das Gerät entsorgen, ziehen Sie den Stecker aus der Steckdose, schneiden Sie das Netzkabel so nah wie möglich am Gerät durch und entfernen Sie die Tür, um zu verhindern, dass Kinder damit spielen, was zu einem Stromschlag oder Einklemmen führen könnte.
- Wenn Sie ein Gerät mit magnetischer Türdichtung austauschen, das zuvor über einen Federverschluss (Riegel) an Tür oder Deckel verfügte, achten Sie darauf, dass der alte Verschlussmechanismus vor der Entsorgung unbrauchbar gemacht wird. So vermeiden Sie, dass das entsorgte Gerät, insbesondere für Kinder, zur Gefahr wird.

## **ALLGEMEINE SICHERHEIT**

---

### WARNUNG:

- Halten Sie die Lüftungsöffnungen im Gerätegehäuse oder in der Einbaukonstruktion frei von Hindernissen.
- Verwenden Sie keine mechanischen Geräte oder andere Mittel, um den Abtauvorgang zu beschleunigen, außer den vom Hersteller empfohlenen.
- Vermeiden Sie eine Beschädigung des Kältemittelkreislaufs.
- Verwenden Sie innerhalb des Kühlgeräts keine Elektrogeräte, wie beispielsweise Eismaschinen, es sei denn, diese sind vom Hersteller ausdrücklich für diesen Zweck freigegeben.
- Achten Sie beim Aufstellen des Gerätes darauf, dass das Netzkabel nicht eingeklemmt oder beschädigt wird.

- **WARNUNG:** Vermeiden Sie die Platzierung mehrerer tragbarer Steckdosen oder tragbarer Netzteile an der Rückseite des Geräts.
- Lagern Sie in diesem Gerät keine explosiven Stoffe, wie beispielsweise Aerosoldosen mit brennbaren Treibmitteln.
- Im Kältemittelkreislauf des Geräts befindet sich das Kältemittel Isobutan (R-600a). Es ist ein Erdgas mit hoher Umweltverträglichkeit, allerdings auch brennbar.
- Achten Sie beim Transport und der Installation des Geräts darauf, dass keine Komponenten des Kältemittelkreislaufs beschädigt werden.

-Offene Flammen und Zündquellen vermeiden.

-Lüften Sie den Raum, in dem sich das Gerät befindet, gründlich.

- Es ist gefährlich, die Spezifikationen zu ändern oder dieses Produkt in irgendeiner Weise zu modifizieren. Jede Beschädigung des Kabels kann zu Kurzschluss, Brand und/oder Stromschlag führen.
- Dieses Gerät ist für den Einsatz im Haushalt und ähnlichen Anwendungen vorgesehen, wie beispielsweise:

-Personalküchenbereiche in Geschäften, Büros und anderen Arbeitsumgebungen.

-Bauernhöfe und von Kunden in Hotels, Motels und anderen wohnähnlichen Umgebungen.

-Bed & Breakfast-ähnliche Umgebungen.

-Catering und ähnliche Anwendungen außerhalb des Einzelhandels.

- **WARNUNG:** Alle elektrischen Komponenten (Stecker, Netzkabel, Kompressor usw.) müssen von einem zertifizierten Servicemitarbeiter oder qualifiziertem Servicepersonal ausgetauscht werden.
- **WARNUNG:** Bei der mit diesem Gerät gelieferten Glühbirne handelt es sich um eine Speziallampe, die ausschließlich für die Verwendung mit diesem Gerät vorgesehen ist. Diese Speziallampe ist nicht für die Beleuchtung im Haushalt geeignet.
- Das Netzkabel darf nicht verlängert werden.
- Stellen Sie sicher, dass der Netzstecker nicht an der Geräterückseite gequetscht oder beschädigt wird. Ein gequetschter oder beschädigter Netzstecker kann überhitzen und einen Brand verursachen.
- Stellen Sie sicher, dass der Netzstecker des Geräts zugänglich ist.
- Nicht am Netzkabel ziehen.
- Wenn die Netzsteckerbuchse locker ist, stecken Sie den Netzstecker nicht ein, da die Gefahr eines Stromschlags oder Brandes besteht.
- Betreiben Sie das Gerät nicht ohne Lampe.
- Dieses Gerät ist schwer. Gehen Sie beim Transport vorsichtig vor.
- Vermeiden Sie es, Gegenstände mit feuchten oder nassen Händen aus dem Gefrierfach zu entnehmen oder zu berühren, da dies zu Hautabschürfungen oder Erfrierungen/Gefrierverbrennungen führen kann.
- Vermeiden Sie, das Gerät längere Zeit direkter Sonneneinstrahlung auszusetzen.

## **TÄGLICHER GEBRAUCH**

---

- Stellen Sie keine heißen Gegenstände auf die Kunststoffteile im Inneren des Gerätes.
- Vermeiden Sie es, Lebensmittel direkt an der Rückwand zu platzieren.
- Tiefkühlkost sollte nach dem Auftauen nicht wieder eingefroren werden (sofern ein Gefrierfach vorhanden ist).
- Lagern Sie verpackte Tiefkühlkost entsprechend den Anweisungen des Tiefkühlkostherstellers.
- Halten Sie sich strikt an die Lagerungsempfehlungen des Geräteherstellers. Beachten Sie die entsprechenden Hinweise.
- Geben Sie keine kohlenensäurehaltigen oder kohlenensäurehaltigen Getränke in das Gefrierfach, da sich im Behälter Druck aufbauen kann, der möglicherweise explodiert und das Gerät beschädigt (sofern ein Gefrierfach vorhanden ist).
- Eis am Stiel kann Erfrierungen verursachen, wenn es direkt aus dem Gerät verzehrt wird (sofern ein Gefrierfach vorhanden ist).
- Um eine Kontamination der Lebensmittel zu verhindern, befolgen Sie diese Anweisungen:
  - Vermeiden Sie es, die Tür über längere Zeit offen zu lassen, da dies die Temperatur in den Gerätefächern erheblich erhöhen kann.
  - Reinigen Sie regelmäßig Oberflächen, die mit Lebensmitteln in Berührung kommen, und zugängliche Abwassersysteme.
  - Reinigen Sie die Wassertanks, wenn sie 48 Stunden lang nicht benutzt wurden. Spülen Sie das an die Wasserversorgung angeschlossene Wassersystem, wenn 5 Tage lang kein Wasser entnommen wurde.
  - Lagern Sie rohes Fleisch und Fisch in geeigneten Behältern im Kühlschrank, um den Kontakt mit anderen Lebensmitteln oder Tropfen auf diese zu vermeiden.
  - Zwei-Sterne-Gefrierfächer (sofern im Gerät vorhanden) eignen sich zum Aufbewahren von vorgefrorenen Lebensmitteln, zur Speiseeiszubereitung und zur Eiswürfelproduktion.
  - Ein-, Zwei- und Drei-Sterne-Fächer (sofern im Gerät vorhanden) sind nicht zum Einfrieren frischer Lebensmittel geeignet.
  - Wenn das Gerät längere Zeit leer steht, schalten Sie es aus, tauen Sie es ab, reinigen und trocknen Sie es und lassen Sie die Tür offen, um Schimmelbildung im Inneren zu vermeiden.

## **PFLEGE UND REINIGUNG**

---

- Schalten Sie vor der Durchführung von Wartungsarbeiten das Gerät aus und ziehen Sie den Netzstecker aus der Steckdose.
- Reinigen Sie das Gerät nicht mit Metallgegenständen.
- Verwenden Sie zum Entfernen von Eis am Gerät keine scharfen Gegenstände. Verwenden Sie stattdessen einen Kunststoffschaber.
- Kontrollieren Sie regelmäßig den Ablauf im Kühlschrank auf Tauwasser. Reinigen Sie ihn gegebenenfalls. Ist der Ablauf verstopft, sammelt sich Wasser am Boden des Geräts.

## **INSTALLATION**

---

### **Wichtig!**

- Befolgen Sie beim elektrischen Anschluss sorgfältig die Anweisungen in den entsprechenden Abschnitten.
- Packen Sie das Gerät aus und prüfen Sie es auf sichtbare Schäden. Schließen Sie das Gerät nicht an, wenn es beschädigt ist. Melden Sie Schäden umgehend Ihrem Händler. Bewahren Sie in diesem Fall die Verpackung auf.
- Es empfiehlt sich, vor dem Anschließen des Geräts mindestens vier Stunden zu warten, damit das Öl in den Kompressor zurückfließen kann.
- Sorgen Sie für ausreichende Luftzirkulation um das Gerät herum, da unzureichende Belüftung zu Überhitzung führen kann. Befolgen Sie die entsprechenden Installationsanweisungen, um eine ausreichende Luftzirkulation zu gewährleisten.
- Wenn möglich, sollten die Abstandshalter des Produkts an einer Wand positioniert werden, um den Kontakt mit oder das Hängenbleiben an warmen Teilen (wie etwa dem Kompressor oder dem Kondensator) zu vermeiden, da dies zu Verbrennungen führen kann.
- Das Gerät darf nicht in der Nähe von Heizkörpern oder Herden aufgestellt werden.
- Achten Sie nach der Installation darauf, dass der Netzstecker weiterhin zugänglich bleibt.

## **SERVICE**

---

- Alle zur Wartung des Geräts erforderlichen Elektroarbeiten müssen von einem qualifizierten Elektriker oder einer kompetenten Person durchgeführt werden.
- Dieses Produkt muss von einem autorisierten Servicecenter gewartet werden und es dürfen nur Originalersatzteile verwendet werden.

## **ENERGIEEINSPARUNG**

---

- Geben Sie keine heißen Speisen in das Gerät.
- Packen Sie die Lebensmittel nicht zu dicht zusammen, da dies eine ausreichende Luftzirkulation verhindert.
- Achten Sie darauf, dass die Lebensmittel die Rückseite des Fachs/der Fächer nicht berühren.
- Bei einem Stromausfall die Tür(en) nicht öffnen.
- Öffnen Sie die Tür(en) nicht häufig.
- Lassen Sie die Tür(en) nicht über einen längeren Zeitraum offen.
- Stellen Sie den Thermostat nicht auf zu kalte Temperaturen ein.
- Es wird empfohlen, nicht sämtliches Zubehör – wie Schubladen, Regale und Balkone – zu entfernen, da das Belassen an Ort und Stelle zur Reduzierung des Energieverbrauchs beitragen kann.

## UMWELTSCHUTZ

---



Dieses Gerät enthält weder im Kältemittelkreislauf noch in den Isoliermaterialien ozonschädigende Gase. Das Gerät darf nicht im Hausmüll entsorgt werden. Der Isolierschaum enthält brennbare Gase. Entsorgen Sie das Gerät daher gemäß den örtlichen Entsorgungsvorschriften. Bitte wenden Sie sich an Ihre örtlichen Behörden. Vermeiden Sie Beschädigungen des Kühlaggregats, insbesondere des Wärmetauschers. Die mit dem Recyclingsymbol gekennzeichneten Materialien dieses Geräts sind recycelbar.



Das Symbol auf dem Produkt oder seiner Verpackung weist darauf hin, dass dieses Produkt nicht als Hausmüll entsorgt werden darf. Stattdessen sollte es an einer entsprechenden Sammelstelle für das Recycling von Elektro- und Elektronikgeräten abgegeben werden. Durch die ordnungsgemäße Entsorgung dieses Produkts tragen Sie dazu bei, mögliche negative Folgen für Umwelt und Gesundheit durch unsachgemäße Abfallbehandlung zu vermeiden. Nähere Informationen zum Recycling dieses Produkts erhalten Sie bei Ihrer Gemeinde, Ihrem Entsorgungsunternehmen oder dem Händler, bei dem Sie das Produkt gekauft haben.

## VERPACKUNGSMATERIALIEN

---

Die mit dem Symbol gekennzeichneten Materialien sind wiederverwertbar. Bitte entsorgen Sie die Verpackung in den entsprechenden Sammelbehältern, um eine ordnungsgemäße Wiederverwertung zu gewährleisten.

## ENTSORGUNG DES GERÄTES

---

1. Ziehen Sie den Netzstecker aus der Steckdose.
2. Netzkabel abschneiden und fachgerecht entsorgen



### **Warnung!**

Achten Sie bei Gebrauch, Wartung und Entsorgung des Geräts auf das Symbol (ähnlich dem links abgebildeten). Es befindet sich auf der Rückseite des Geräts (an der Rückwand oder am Kompressor) und ist gelb oder orange. Es handelt sich um ein Brandwarnsymbol, das auf brennbare Materialien in den Kältemittelleitungen und im Kompressor hinweist. Halten Sie das Gerät während Gebrauch, Wartung und Entsorgung von offenen Flammen und Zündquellen fern.

# PRODUKTÜBERSICHT

Diese Abbildung dient nur als Hinweis. Einzelheiten entnehmen Sie bitte Ihrem Gerät.

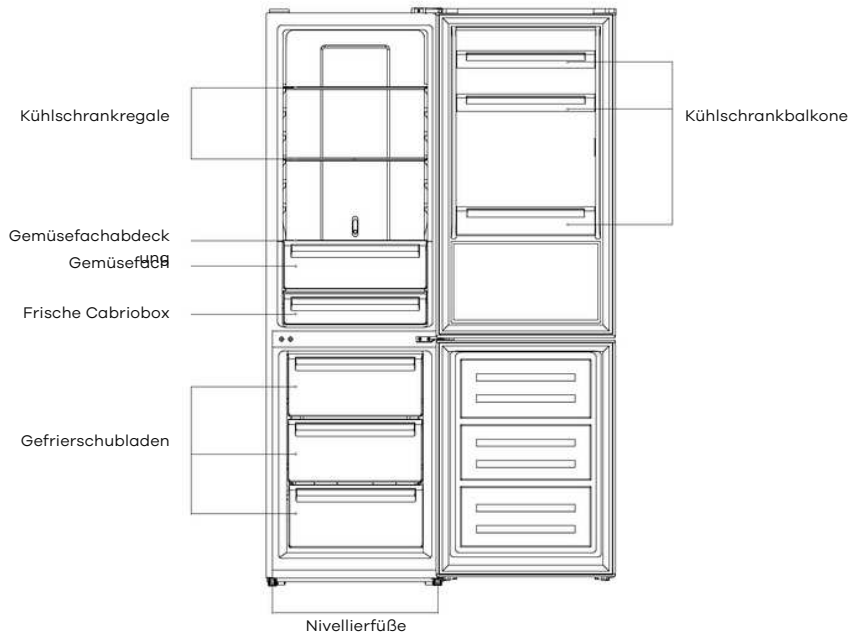

# INSTALLATION

## RÜCKWÄRTSTÜR

Bevor Sie die Tür umkehren, legen Sie bitte die folgenden Werkzeuge und Materialien bereit:

Ein Schlitzschraubendreher, ein Kreuzschlitzschraubendreher, ein Schraubenschlüssel und die erforderlichen Komponenten sind im Polybeutel enthalten.

Linke  
Türscharnierabdeckung  
x1

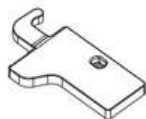

Linker Hilfsschließer  
an der oberen Tür x1



Linker Hilfsschließer  
an der unteren Tür x1

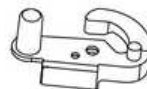

1. Obere Scharnierabdeckung abschrauben und Stecker von Türschalter und Kabelbaum abziehen

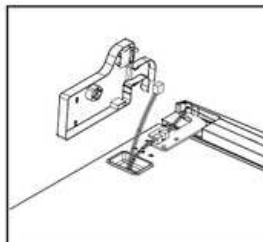
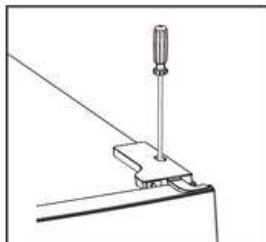

2. Oberes Scharnier abschrauben

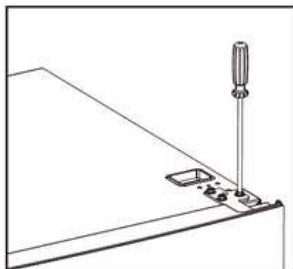

3. Entfernen Sie den Stift mit einem Schraubendreher und klappen Sie die Scharnierhalterung um. Setzen Sie den Stift anschließend wieder in die Scharnierhalterung ein.

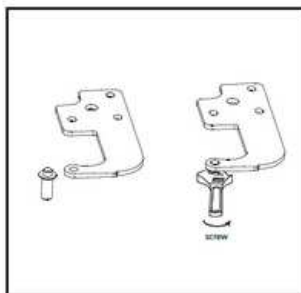
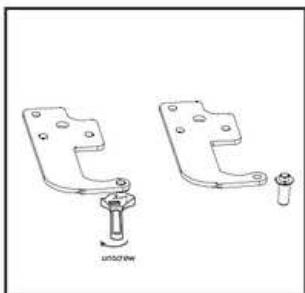

4. Türschalter von der rechten Scharnierabdeckung zur linken Scharnierabdeckung in der Zubehörtasche verschieben

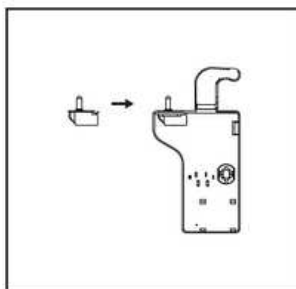
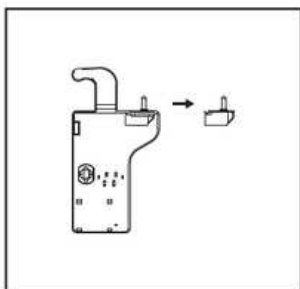

5. Die Abdeckung oben an der oberen Tür abnehmen und den Kabelbaum von der rechten auf die linke Seite verlegen. Anschließend die Abdeckung wieder anbringen.



6. Bewegen Sie die obere linke Abdeckung auf die rechte Seite

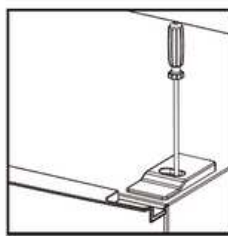
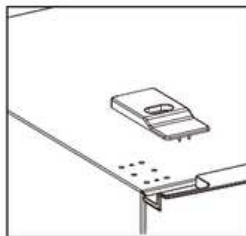
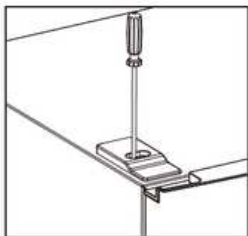

7. Nehmen Sie die obere Tür ab, entfernen Sie die Schraube vom mittleren Scharnier mit einem Kreuzschlitzschraubendreher und nehmen Sie dann die untere Tür ab

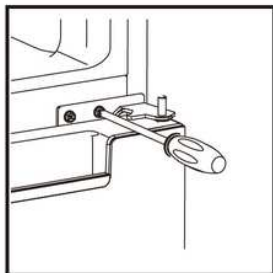

8. Bewegen Sie die Scharnierlochabdeckungen von der linken Seite auf die rechte Seite

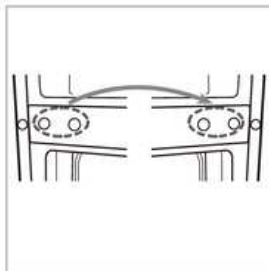

9. Schrauben Sie das untere Scharnier ab. Entfernen Sie dann die Stellfüße von beiden Seiten

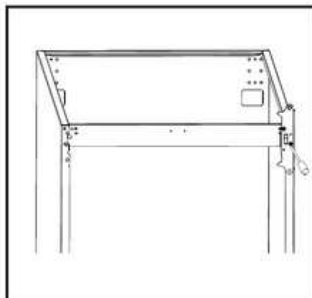

10. Den Scharnierstift abschrauben und entfernen, die Halterung umdrehen und wieder einsetzen

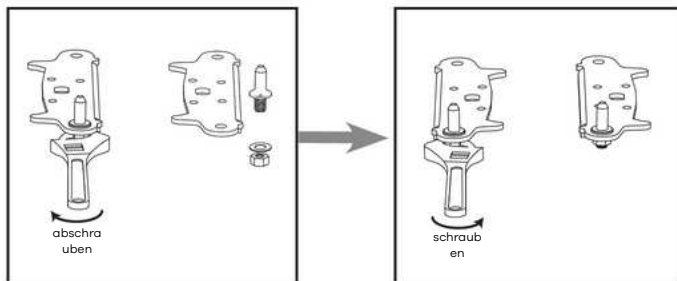

11. Montieren Sie die Halterung wieder, die den unteren Scharnierstift trägt. Setzen Sie beide verstellbaren FüÙe wieder ein.

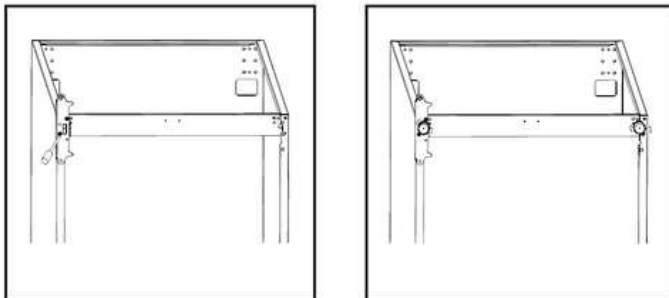

12. Entfernen Sie die Schließhilfen von der Unterseite der oberen und unteren Türen, nehmen Sie dann neue Schließhilfen aus der Zubehörtasche und installieren Sie sie auf der linken Seite

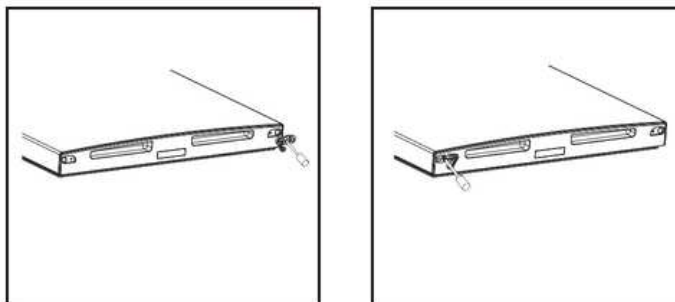

13. Die Türdichtungen von Kühlschrank und Gefrierschrank lösen und wieder anbringen, nachdem sie gedreht wurden.

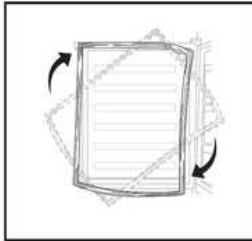

14. Montieren Sie die untere Tür, stellen Sie das mittlere Scharnier ein und befestigen Sie es am Schrank

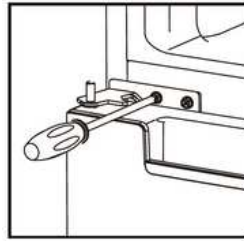

15. Setzen Sie die obere Tür wieder ein. Achten Sie darauf, dass die Tür bündig mit dem Schrank abschließt, damit die Türdichtung den Schrank dicht abdichtet. Verbinden Sie anschließend die Tür mit dem Schrank, indem Sie das obere Scharnier fest anziehen.

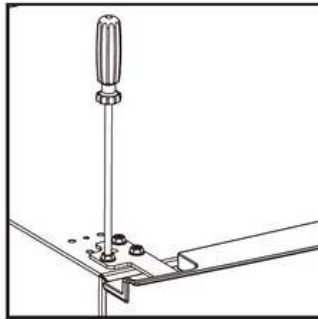

16. Schließen Sie die Kabelbäume von Tür und Schrank an. Bringen Sie anschließend die obere Scharnierabdeckung wieder an. Bevor Sie die Abdeckung anschrauben, schließen Sie die Klemmen des Türschalters an.

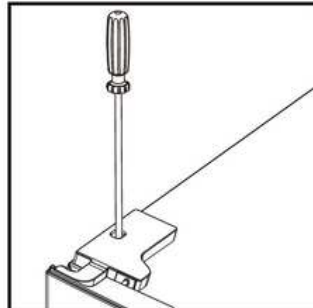
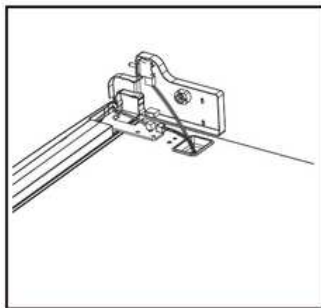

## INSTALLIEREN SIE DEN ÄUSSEREN TÜRGRIFF

Wenn externer Griff vorhanden ist

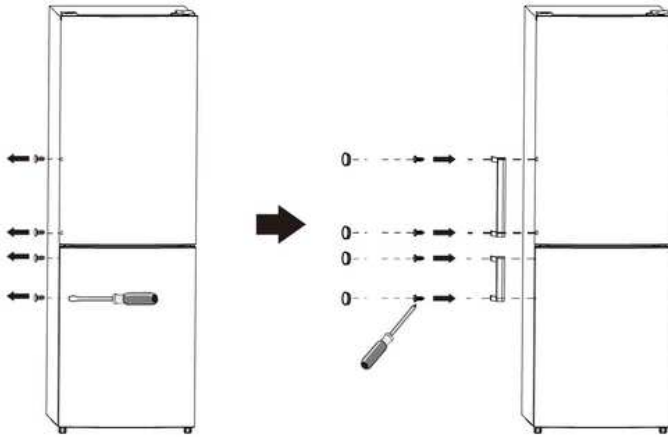

## PLATZBEDARF

Lassen Sie genügend Platz, damit die Tür geöffnet werden kann.  
Halten Sie an zwei Seiten und hinten mindestens 50 mm Abstand

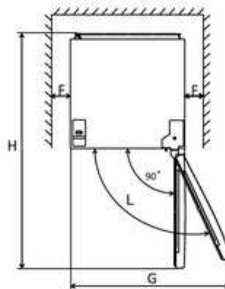
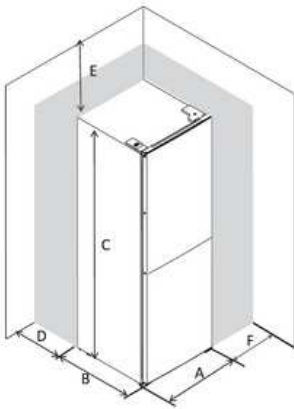

	FN2-451	FN2-471
A	600	600
B	685	685
C	1850	1950
D	min=50	min=50
E	min=50	min=50
F	min=50	min=50
G	1200	1200
H	1285	1285
L	135°	135°

## NIVELLIEREN DES GERÄTS

---

Verstellen Sie dazu die beiden Nivellierfüße an der Vorderseite des Gerätes. Wenn das Gerät nicht waagrecht steht, werden die Türen und die Ausrichtung der Magnetdichtungen nicht richtig abgedeckt.

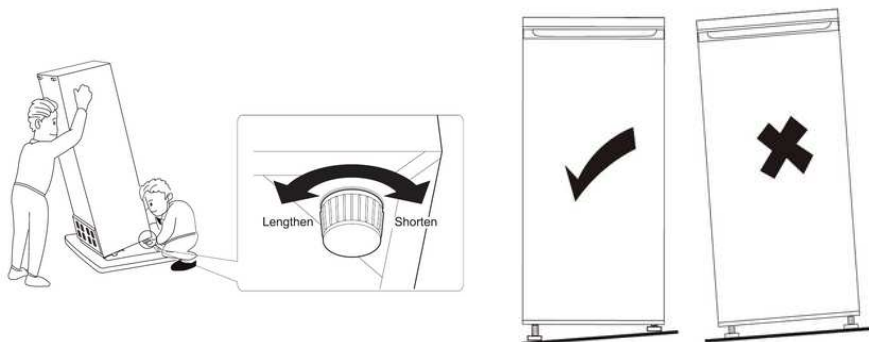

## PLATZBEDARF

---

- Wählen Sie einen Standort ohne direkte Sonneneinstrahlung.
- Wählen Sie einen Standort mit genügend Platz, damit sich die Kühlschranktüren problemlos öffnen lassen.
- Wählen Sie einen Standort mit ebenem oder nahezu ebenem Boden.
- Stellen Sie sicher, dass ausreichend Platz vorhanden ist, um den Kühlschrank auf einer ebenen Fläche aufzustellen.
- Lassen Sie bei der Installation rechts, links, hinten und oben ausreichend Freiraum. Dies trägt dazu bei, den Stromverbrauch zu senken und Ihre Energiekosten zu senken.
- Halten Sie an beiden Seiten und an der Rückseite des Gerätes einen Abstand von mindestens 50 mm ein.

## **POSITIONIERUNG**

---

Installieren Sie dieses Gerät an einem Ort, dessen Umgebungstemperatur der auf dem Typenschild des Geräts angegebenen Klimaklasse entspricht. Für Kühlgeräte mit folgenden Klimaklassen:

- Erweiterter gemäßigter Bereich (SN): Vorgesehen für den Einsatz bei Umgebungstemperaturen von 10 °C bis 32 °C.
- Gemäßigt (N): Für den Einsatz bei Umgebungstemperaturen zwischen 16 °C und 32 °C vorgesehen.
- Subtropisch (ST): Für den Einsatz bei Umgebungstemperaturen zwischen 16 °C und 38 °C vorgesehen.
- Tropisch (T): Für den Einsatz bei Umgebungstemperaturen zwischen 16 °C und 43 °C vorgesehen.

## **STANDORT**

---

Das Gerät sollte nicht in der Nähe von Wärmequellen wie Heizkörpern, Boilern und direkter Sonneneinstrahlung aufgestellt werden. Stellen Sie sicher, dass die Luft an der Rückseite des Schrankes ungehindert zirkulieren kann. Für optimale Leistung muss bei der Platzierung des Geräts unter einem überhängenden Wandschrank ein Mindestabstand von 100 mm zwischen Schrankoberseite und Wandschrank eingehalten werden. Es ist jedoch besser, das Gerät nicht unter überhängenden Wandschränken zu installieren. Eine genaue Nivellierung kann durch einen oder mehrere Stellfüße am Schrankboden erreicht werden.

Achtung: Das Gerät muss vom Stromnetz getrennt werden können. Der Stecker muss daher auch nach der Installation leicht zugänglich bleiben.

## **ELEKTRISCHER ANSCHLUSS**

---

Stellen Sie vor dem Anschließen sicher, dass die auf dem Typenschild angegebene Spannung und Frequenz mit Ihrer Haushaltsstromversorgung übereinstimmen. Das Gerät muss geerdet sein, und das Netzkabel muss hierfür mit einem Stecker mit Schutzkontakt ausgestattet sein. Wenn Ihre Haushaltssteckdose nicht geerdet ist, muss das Gerät gemäß den geltenden Vorschriften an einen separaten Schutzleiter angeschlossen werden. Wenden Sie sich in diesem Fall an einen qualifizierten Elektriker.

Der Hersteller übernimmt keine Haftung bei Nichtbeachtung der oben genannten Sicherheitshinweise. Dieses Gerät entspricht den einschlägigen EWG-Richtlinien.

# BENUTZEROBERFLÄCHE

## ÜBER DAS BEDIENFELD

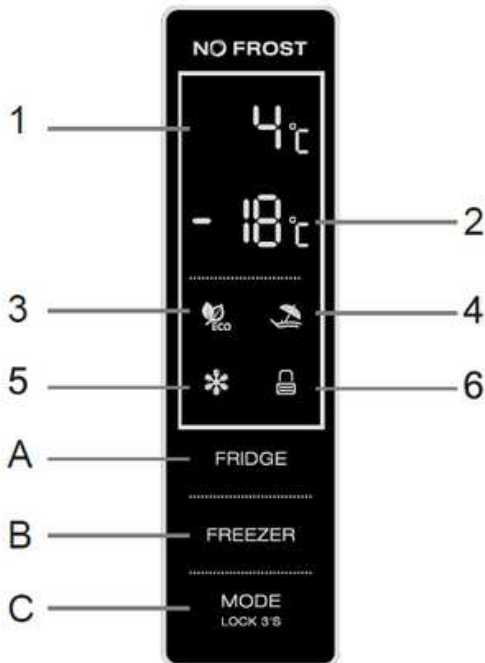

### 1. Tastenbedienung (A, B, C)

KÜHLSCHRANK	Temperaturregelung des Kühlfachs: Diese Taste ist im benutzerdefinierten Modus und im SUPER-Modus verfügbar. Sie ist im ECO-Modus und im URLAUBS-Modus nicht verfügbar. Durch kurzes Berühren dieser Taste können Sie die gewünschte Kühlschranktemperatur auswählen.
GEFRIERSCHRANK	Temperaturregelung des Gefrierfachs: Diese Taste ist im benutzerdefinierten Modus und im URLAUBSmodus verfügbar. Sie ist im SUPER-Modus und im ECO-Modus nicht verfügbar. Durch kurzes Berühren dieser Taste können Sie die gewünschte Gefriertemperatur auswählen.
MODUS LOCK 3'S	Betriebsmodusauswahl / Sperren / Entsperren: Berühren und halten Sie diese Taste 3 Sekunden lang, um das Bedienfeld zu sperren oder zu entsperren. Im entsperrten Zustand berühren Sie diese Taste kurz, um den gewünschten Betriebsmodus auszuwählen: ECO-Modus / URLAUBS-Modus / SUPER-Modus / Benutzerdefinierter Modus.

## 2. Anzeige (1, 2)

1. Kühlraumtemperaturanzeige: Hier wird die eingestellte Kühlraumtemperatur angezeigt. Erscheint hier E0, E1, E2, E3 oder E5, wenden Sie sich bitte an den Kundendienst.
2. Gefrierfachtemperaturanzeige: In diesem Bereich wird die eingestellte Temperatur des Gefrierfachs angezeigt.

## 3. Indikatoren (3, 4, 5, 6)

3. ECO-Modus-Anzeige: Diese Leuchte leuchtet auf, wenn der ECO-Modus ausgewählt ist.
4. Anzeige für den Urlaubsmodus: Diese Leuchte leuchtet auf, wenn der Urlaubsmodus ausgewählt ist.
5. SUPER-Modus-Anzeige: Diese Leuchte leuchtet auf, wenn der SUPER-Modus ausgewählt ist.
6. Anzeige „Sperrern/Entsperren“: Diese Leuchte leuchtet auf, wenn das Bedienfeld gesperrt ist.

# ILLUSION DES SCHLÜSSELS

---

## 1. Bedienung und Anzeige

- Das Bedienfeld leuchtet 3 Sekunden lang vollständig auf und nimmt die Einstellungen wieder auf, die vor dem Ausschalten des Geräts gültig waren. Danach ist der Betrieb wieder möglich.
- Stellen Sie vor der Durchführung jeglicher Vorgänge sicher, dass das Bedienfeld entsperrt ist.
- Im gesperrten Zustand blinkt die Sperranzeige 3 Sekunden lang, wenn eine beliebige Taste berührt wird, es sind jedoch keine Vorgänge möglich.
- Das Bedienfeld wird 25 Sekunden nach der letzten Bedienung automatisch gesperrt.
- Das Bedienfeld wird 2 Minuten nach der letzten Bedienung vollständig ausgeschaltet (100 % Licht aus).
- Beim Öffnen der Kühlraumtür leuchtet das Bedienfeld auf.
- Das Bedienfeld leuchtet auch auf, wenn eine beliebige Taste kurz berührt wird.
- Ein Piepton bestätigt jede Tastenbetätigung.



## 2. Temperatureinstellung des Kühlraums

- Berühren Sie im benutzerdefinierten Modus oder SUPER-Modus die Taste FRIDGE mehrmals kurz, um durch die Temperatureinstellungen des Kühlfachs im Bereich von 2 °C bis 8 °C zu blättern.
- Die gewählte Temperatur wird nach 5 Sekunden automatisch bestätigt, sobald die Anzeige aufhört zu blinken.

### 3. Temperatureinstellung des Gefrierfachs

- Berühren Sie im benutzerdefinierten Modus die FREEZER-Taste mehrmals kurz, um durch die Temperatureinstellungen des Gefrierfachs im Bereich von -14 °C bis -22 °C zu blättern.
- Die gewählte Temperatur wird nach 5 Sekunden automatisch bestätigt, sobald die Anzeige aufhört zu blinken.

### 4. Temperatureinstellungsempfehlung

Empfehlung zur Temperatureinstellung		
Umgebungstemperatur	Gefrierfach	Kühlfach
Sommer Normal Winter		

## 5. Temperaturregelung der Frischhaltezone

1. Die Temperatur der Frischhaltezone lässt sich je nach Art der gelagerten Lebensmittel anpassen.
2. Durch Drücken des Knopfes von unten nach oben wird die Temperatur in der Frischhaltezone schrittweise gesenkt.
3. Wenn der Knopf auf „CRISPER“ eingestellt ist, fungiert die Frischhaltezone als Gemüsefach und hält die richtige Temperatur und Luftfeuchtigkeit für die Lagerung von Obst und Gemüse aufrecht.
4. Die Einstellung „FRESH“ eignet sich für die kurzfristige Lagerung von Fisch oder anderen frischen Lebensmitteln. Die Lebensmittel bleiben frisch, gefrieren aber nicht und sind somit ideal für die Frischhaltung.
5. Tipp: Bei Verwendung der Einstellung „FRESH“ empfiehlt es sich, die Kühlschranktemperatur auf unter 4 °C einzustellen und gelagerte Lebensmittel für optimale Frische innerhalb von 3 Tagen zu verbrauchen.

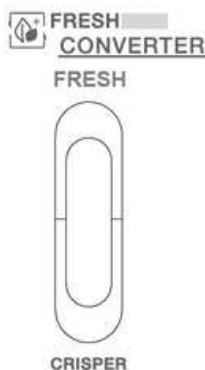

## 6. Eco-Modus

### Eco-Modus aktivieren

1. Berühren Sie die Taste MODE LOCK 3 mehrmals kurz. Wenn die ECO-Modus-Anzeige aufleuchtet, ist der ECO-Modus ausgewählt.
2. Nachdem die ECO-Modus-Anzeige 5 Sekunden lang blinkt, wird der ECO-Modus automatisch aktiviert.
3. Im ECO-Modus wird die Temperatureinstellung automatisch an die Umgebungstemperatur angepasst, um Energie zu sparen.
4. Wenn Sie im ECO-Modus versuchen, die Kühl- oder Gefrierschranktemperatur manuell einzustellen, blinkt die ECO-Modus-Anzeige 3 Sekunden lang und zeigt damit an, dass eine Temperaturanpassung nicht möglich ist, solange der ECO-Modus aktiv ist.

Umgebungstemperatur	≤13°C	14-20°C	21-27°C	28-34°C	> 35°C
Kühlschrank	3°C	4°C	5°C	6°C	8°C
Gefrierschrank	-18°C	-18°C	-18°C	-16°C	-15°C

### **Verlassen des ECO-Modus**

Berühren Sie kurz die Taste MODE LOCK 3. Wenn die ECO-Modus-Anzeige erlischt, beendet das Gerät den ECO-Modus.

## **7. Urlaubsmodus**

### **Urlaubsmodus aktivieren**

- Berühren Sie kurz hintereinander die Taste MODE LOCK 3. Wenn die Anzeige für den URLAUBSmodus aufleuchtet, ist der URLAUBSmodus ausgewählt.
- Nachdem die Anzeige für den URLAUBSmodus 5 Sekunden lang blinkt, wird der URLAUBSmodus aktiviert.
- Bei aktiviertem Urlaubsmodus wird die Kühlschranktemperatur automatisch auf 17 °C eingestellt. Die Gefriertemperatur kann weiterhin angepasst werden.
- Wenn Sie im URLAUBSmodus versuchen, die Kühlschranktemperatur manuell einzustellen, blinkt die URLAUBSmodusanzeige 3 Sekunden lang und zeigt damit an, dass die Kühlschranktemperatureinstellung in diesem Modus nicht möglich ist.

### **Verlassen des Urlaubsmodus**

- Berühren Sie kurz die Taste. Wenn die Anzeige für den Urlaubsmodus erlischt, beendet das Gerät den Urlaubsmodus.

## **8. SUPER-Modus**

Wenn viele Lebensmittel auf einmal eingefroren werden müssen, empfiehlt es sich, den SUPER-Modus 24 Stunden im Voraus einzustellen.

### **SUPER-Modus aktivieren**

- Berühren Sie kurz hintereinander die Taste MODE LOCK 3. Wenn die Anzeige für den SUPER-Modus aufleuchtet, ist der SUPER-Modus ausgewählt.
- Nachdem die SUPER-Modus-Anzeige 5 Sekunden lang blinkt, wird der SUPER-Modus aktiviert.
- Bei aktiviertem SUPER-Modus wird die Gefriertemperatur automatisch auf -25 °C eingestellt. Die Kühltemperatur kann weiterhin angepasst werden.
- Wenn Sie im SUPER-Modus versuchen, die Gefriertemperatur manuell einzustellen, blinkt die SUPER-Modus-Anzeige 3 Sekunden lang und zeigt damit an, dass die Gefriertemperatureinstellung in diesem Modus nicht möglich ist.

### **Beenden Sie den SUPER-Modus**

- Berühren Sie kurz die Taste. Wenn die Anzeige für den SUPER-Modus erlischt, verlässt das Gerät den SUPER-Modus.
- Achtung! Im SUPER-Modus arbeitet das Gerät unter hoher Belastung und der Geräuschpegel kann etwas höher sein als unter normalen Bedingungen.

## **9. Benutzerdefinierter Modus**

- Berühren Sie die Taste kurz, bis die Anzeigen für den ECO-Modus, den URLAUBS-Modus und den SUPER-Modus alle erlöschen – dadurch wird der benutzerdefinierte Modus aktiviert.
- Im benutzerdefinierten Modus können Benutzer sowohl die Kühlschranktemperatur als auch die Gefriertemperatur manuell einstellen

## **10. Türöffnungsalarmfunktion**

Wenn die Kühlschranktür 60 Sekunden lang geöffnet bleibt, wird ein Tür-offen-Alarm ausgelöst.

# TÄGLICHER GEBRAUCH

## Erste Verwendung

### REINIGUNG DES INNENRAUMS

- Bevor Sie das Gerät zum ersten Mal benutzen, reinigen Sie den Innenraum und alle Zubehörteile mit lauwarmem Wasser und einer milden Neutraleife, um den typischen Neugeruch zu entfernen. Trocknen Sie anschließend alles gründlich ab.
- Wichtig: Verwenden Sie keine Reinigungsmittel oder Scheuerpulver, da diese die Oberfläche beschädigen können.

### TÄGLICHER GEBRAUCH

Ordnen Sie unterschiedliche Lebensmittelarten gemäß der folgenden Tabelle in unterschiedlichen Fächern an.

Kühlfächer	Art der Nahrung
Tür oder Balkone des Kühlfachs	<ul style="list-style-type: none"><li>• Lebensmittel mit natürlichen Konservierungsstoffen, wie Marmeladen, Säfte, Getränke, Gewürze.</li><li>• Lagern Sie keine verderblichen Lebensmittel.</li></ul>
Gemüsefach (Salatfach)	<ul style="list-style-type: none"><li>• Obst, Kräuter und Gemüse sollten getrennt im Gemüsefach platziert werden.</li><li>• Bewahren Sie Bananen, Zwiebeln, Kartoffeln und Knoblauch nicht im Kühlschrank auf.</li></ul>
Kühlschrankregal – Mitte	<ul style="list-style-type: none"><li>• Milchprodukte, Eier</li></ul>
Kühlschrankregal – oben	<ul style="list-style-type: none"><li>• Lebensmittel, die nicht gekocht werden müssen, wie Fertiggerichte, Wurstwaren, Reste.</li></ul>
Gefrierschublade(n)/-regal	<ul style="list-style-type: none"><li>• Lebensmittel zur Langzeitlagerung.</li><li>• Unterste Schublade für rohes Fleisch, Geflügel, Fisch.</li><li>• Mittlere Schublade für Tiefkühlgemüse, Pommes.</li><li>• Oberes Tablett für Eiscreme, gefrorenes Obst, gefrorene Backwaren.</li></ul>

## **EINFRIEREN FRISCHER LEBENSMITTEL**

---

- Das Gefrierfach eignet sich zum Einfrieren frischer Lebensmittel sowie zur längerfristigen Lagerung gefrorener und tiefgekühlter Lebensmittel.
- Legen Sie frische Lebensmittel zum Einfrieren in das Gefrierfach.
- Die maximale Menge an Lebensmitteln, die innerhalb von 24 Stunden eingefroren werden kann, ist auf dem Typenschild angegeben.
- Der Gefriervorgang dauert 24 Stunden, geben Sie während dieser Zeit keine weiteren einzufrierenden Lebensmittel hinzu.

## **LAGERUNG VON TIEFKÜHLKOST**

---

Lassen Sie das Gerät bei der ersten Inbetriebnahme oder nach einer Zeit der Nichtbenutzung mindestens 2 Stunden auf der höchsten Stufe laufen, bevor Sie Lebensmittel in die Fächer legen.

Wichtig! Im Falle eines versehentlichen Auftauens – beispielsweise wenn der Strom länger als der in der Tabelle „Technische Daten“ unter „Auftauzeit“ angegebene Wert abgeschaltet war – müssen die aufgetauten Lebensmittel schnell verzehrt oder sofort gekocht und anschließend (erst nach dem Kochen) wieder eingefroren werden.

## **AUFTAUEN**

---

Tiefgefrorene oder gefrorene Lebensmittel können vor der Verwendung im Kühlfach oder bei Raumtemperatur aufgetaut werden, je nachdem, wie viel Zeit dafür zur Verfügung steht.

Kleine Stücke können sogar direkt aus dem Gefrierfach zubereitet werden, ohne sie vorher aufzutauen. In diesem Fall verlängert sich die Garzeit.

## ZUBEHÖR

---

### Bewegliche Regale

Die Wände des Kühlschranks sind mit einer Reihe von Schienen ausgestattet, sodass die Ablagen beliebig positioniert werden können.

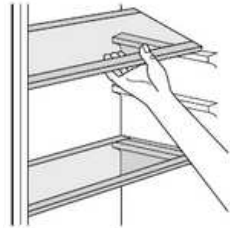

### Positionieren Sie die Türbalkone

Um die Lagerung von Lebensmittelpaketen unterschiedlicher Größe zu ermöglichen, können die Türbalkone auf unterschiedliche Höhen eingestellt werden.

Um diese Anpassungen vorzunehmen, gehen Sie wie folgt vor:

Ziehen Sie den Balkon vorsichtig in Pfeilrichtung, bis er sich löst, und positionieren Sie ihn dann wie gewünscht neu.

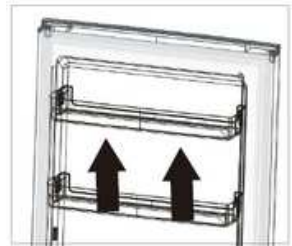

### Untere Schublade demontieren

1. Ziehen Sie die untere Schublade bis zum Anschlag heraus
2. Heben Sie die vordere Schublade an
3. Ziehen Sie die untere Schublade heraus

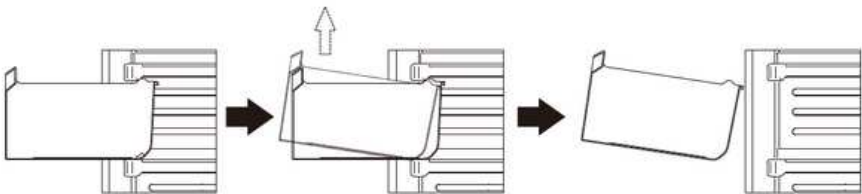

## HILFREICHE HINWEISE UND TIPPS

---

### 1- Hinweise zum Einfrieren

Damit Sie den Gefriervorgang optimal nutzen können, hier einige wichtige Hinweise:

- Die maximale Menge an Lebensmitteln, die in 24 Stunden eingefroren werden kann, ist auf dem Typenschild angegeben.
- Der Gefriervorgang dauert 24 Stunden. Während dieser Zeit sollten keine weiteren Lebensmittel hinzugefügt werden.
- Frieren Sie nur hochwertige, frische und gründlich gereinigte Lebensmittel ein.
- Bereiten Sie Lebensmittel in kleinen Portionen zu, um ein schnelles und vollständiges Einfrieren zu gewährleisten und später nur die benötigte Menge aufzutauen.
- Wickeln Sie die Lebensmittel in Aluminiumfolie oder Polyethylen ein und achten Sie darauf, dass die Verpackungen luftdicht sind.
- Lassen Sie frische, nicht gefrorene Lebensmittel nicht mit bereits gefrorenen Lebensmitteln in Berührung kommen, um eine Erhöhung der Temperatur der letzteren zu vermeiden.
- Magere Lebensmittel lassen sich besser und länger lagern als fette; Salz verkürzt die Haltbarkeit von Lebensmitteln.
- Wenn Wassereis unmittelbar nach der Entnahme aus dem Gefrierfach verzehrt wird, kann es zu Erfrierungen der Haut kommen.
- Um die korrekte Verwendung zu erleichtern und Gefrierbrand zu vermeiden, empfiehlt es sich, jede Packung mit dem Einfrierdatum zu beschriften.
- Die Lagerzeit lässt sich leichter im Auge behalten, wenn Sie auf jeder Packung das Einfrierdatum angeben.

### 2- Hinweise zur Lagerung von Tiefkühlkost

Um die beste Leistung dieses Geräts zu erzielen, befolgen Sie diese Richtlinien:

- Stellen Sie sicher, dass gewerblich tiefgekühlte Lebensmittel vom Händler ordnungsgemäß gelagert wurden.
- Geben Sie gefrorene Lebensmittel so schnell wie möglich aus dem Laden in den Gefrierschrank.
- Vermeiden Sie häufiges Öffnen der Tür und lassen Sie die Tür nicht länger als nötig offen, um die richtige Innentemperatur aufrechtzuerhalten.
- Aufgetaute Lebensmittel verderben schnell und dürfen nicht wieder eingefroren werden.
- Überschreiten Sie nicht die vom Lebensmittelhersteller angegebene Lagerdauer.

### **3- Hinweise zur Kühlung frischer Lebensmittel**

So erzielen Sie die beste Leistung:

- Bewahren Sie keine warmen Speisen oder verdunstende Flüssigkeiten im Kühlschrank auf.
- Decken Sie Lebensmittel immer ab oder verpacken Sie sie, insbesondere wenn sie einen starken Geruch oder Geschmack haben.

### **4- Hinweise zur Kühlung**

- Fleisch (alle Sorten): In Plastiktüten einwickeln und auf die Glasablagen über dem Gemüsefach legen. Aus Sicherheitsgründen höchstens ein bis zwei Tage so lagern.
- Gekochte Speisen, kalte Gerichte etc.: Diese sollten abgedeckt werden und können auf jede Ablage gestellt werden.
- Obst und Gemüse: Reinigen Sie es gründlich, bevor Sie es in die dafür vorgesehene(n) Schublade(n) legen.
- Butter und Käse: In luftdichten Behältern aufbewahren oder in Aluminiumfolie oder Polyethylenbeutel einwickeln, um den Kontakt mit der Luft zu minimieren.
- Milchflaschen: Stellen Sie sicher, dass sie einen Verschluss haben und bewahren Sie sie in den Türfächern auf.
- Bananen, Kartoffeln, Zwiebeln und Knoblauch sollten nicht unverpackt im Kühlschrank aufbewahrt werden, da sie kälteempfindlich sind und verderben können.

## REINIGUNG

---

Aus hygienischen Gründen sollte der Innenraum des Geräts inklusive aller internen Zubehörteile regelmäßig gereinigt werden.

Achtung! Das Gerät darf während der Reinigung nicht an das Stromnetz angeschlossen sein, um Stromschläge zu vermeiden. Schalten Sie vor der Reinigung das Gerät aus und ziehen Sie den Netzstecker, schalten Sie den Schutzschalter aus oder entfernen Sie die Sicherung.

Reinigen Sie das Gerät niemals mit einem Dampfreiniger, da sich Feuchtigkeit in elektrischen Bauteilen ansammeln und einen Stromschlag verursachen kann.

Außerdem können heiße Dämpfe Kunststoffteile beschädigen. Das Gerät muss vollständig trocken sein, bevor es wieder in Betrieb genommen wird.

Wichtig! Bestimmte Substanzen wie ätherische Öle und organische Lösungsmittel können Kunststoffteile angreifen. Dazu gehören Zitronensaft, Orangenschalensaft, Buttersäure und essigsäurehaltige Reiniger. Vermeiden Sie den Kontakt dieser Substanzen mit den Geräteoberflächen. Verwenden Sie keine Scheuermittel.

Zum Reinigen:

- Nehmen Sie alle Lebensmittel aus dem Gefrierschrank und lagern Sie sie an einem kühlen, abgedeckten Ort.
- Schalten Sie das Gerät aus und trennen Sie es vom Stromnetz.
- Reinigen Sie den Innenraum und das Zubehör mit einem weichen Tuch und lauwarmem Wasser.
- Nach der Reinigung alles mit klarem Wasser nachwischen und gründlich trocknen.
- Sobald das Gerät vollständig trocken ist, schließen Sie es wieder an und nehmen Sie es wieder in Betrieb.

## ERSETZEN SIE DIE LAMPE

---

Bei der internen Lampe handelt es sich um eine LED. Wenden Sie sich zum Austausch an einen qualifizierten Techniker.



## FEHLERBEHEBUNG

Achtung! Trennen Sie das Gerät vor der Fehlersuche vom Stromnetz. Alle Fehler, die nicht in dieser Anleitung beschrieben sind, dürfen nur von einem qualifizierten Elektriker oder einer anderen Fachkraft durchgeführt werden.

Wichtig! Einige Betriebsgeräusche sind während des Betriebs normal, z. B. Geräusche des Kompressors oder der Kältemittelzirkulation.

Problem	Mögliche Ursache	Lösung
Gerät funktioniert nicht	Netzstecker ist nicht eingesteckt oder locker	Netzstecker einstecken
	Sicherung durchgebrannt oder defekt	Sicherung prüfen, ggf. ersetzen
	Steckdose defekt	Netzstörungen sind durch einen Elektriker zu beheben
	Der Temperaturregler ist auf kälteste Temperatur eingestellt	Stellen Sie den Knopf auf eine andere Zahl, um das Gerät einzuschalten
Gerät kühlt zu stark	Die Temperatur ist zu niedrig eingestellt oder das Gerät läuft im SUPER-Modus	Stellen Sie den Temperaturregler vorübergehend auf eine wärmere Einstellung
Das Essen ist zu warm	Die Temperatur ist nicht richtig eingestellt	Bitte schauen Sie im Abschnitt zur anfänglichen Temperatureinstellung nach.
	Tür war längere Zeit offen	Öffnen Sie die Tür nur so lange wie nötig
	Innerhalb der letzten 24 Stunden wurde eine große Menge warmer Speisen in das Gerät gegeben	Stellen Sie die Temperaturregelung vorübergehend auf eine kältere Einstellung
	Das Gerät steht in der Nähe einer Wärmequelle	Bitte schauen Sie im Abschnitt Installationsort nach
Starke Reifbildung an der Türdichtung	Türdichtung ist nicht luftdicht	Erwärmen Sie die undichten Stellen der Türdichtung vorsichtig mit einem Föhn (kalte Stufe) und formen Sie gleichzeitig die erwärmte Türdichtung mit der Hand so, dass sie richtig sitzt
Ungewöhnliche Geräusche	Gerät ist nicht nivelliert	Füße neu einstellen
	Das Gerät berührt die Wand oder andere Gegenstände	Bewegen Sie das Gerät leicht
	Ein Bauteil, z. B. ein Rohr, auf der Rückseite des Geräts berührt ein anderes Teil des Geräts oder die Wand	Biegen Sie das Bauteil ggf. vorsichtig zur Seite
Seitenwände sind heiß	Das ist normal. Wärmetauscherteile befinden sich an den Seiten	Nehmen Sie Handschuhe mit, um die Seiten zu berühren
Wasser auf dem Boden	Wasserablaufloch ist verstopft	Siehe Abschnitt Reinigung und Pflege

**Wenn Sie alle Anweisungen befolgen, das Problem jedoch nicht gelöst ist, können Sie Ihre Anfrage hier einreichen:**

**<https://wiggo.eu/support/services/>**

# WIGGO

## Allgemeine Service- und Garantiebedingungen (Stand: Mai 2024)

Diese Service- und Garantiebedingungen gelten für den Kauf von Wiggo-Küchengeräten in der Benelux-Region nach dem 1. Mai 2024. Wir legen Wert auf exzellentes Kundenservice und Produktqualität. Für Anfragen oder Bedingungen zu früheren Käufen besuchen Sie [www.wiggo.eu](http://www.wiggo.eu).

### Artikel 1: Garantie

Bei Wiggo legen wir Wert auf die hervorragende Qualität und Langlebigkeit unserer Küchengeräte und streben nach einem reibungslosen Kundenerlebnis. Bei Problemen bieten wir eine passende Lösung, von der Reparatur bis zum Austausch, um Ihre Zufriedenheit sicherzustellen.

Sie haben einen Defekt entdeckt? Melden Sie ihn über unser Serviceportal unter [www.wiggo.eu/services](http://www.wiggo.eu/services) und wir helfen Ihnen schnell weiter. Unsere Garantiebedingungen geben Ihnen fünf Jahre Sicherheit nach dem Kauf unserer Geräte.

### Artikel 2: Ausschlüsse von der Garantie

Obwohl wir hinter der Qualität unserer Küchengeräte stehen, gibt es bestimmte Fälle, in denen die Garantie nicht gilt:

- a. Küchengeräte, die nicht als „neu“ gekauft wurden.
- b. Mängel oder Schäden an einem Haushaltsgerät, die Wiggo nach Ablauf der 5-jährigen Garantiezeit gemeldet werden.
- c. Verwendung außerhalb des häuslichen Umfelds oder für gewerbliche Zwecke.
- d. Bei der Lieferung von Verbrauchsmaterialien, Teilen und Zubehör.
- e. Nicht autorisierte Reparaturen und/oder Verwendung nicht offizieller Teile.
- f. Küchengeräte: ohne lesbare Identifikationsnummern, außerhalb der Benelux-Länder gekauft, als B-Ware oder als Ausstellungsmodelle verkauft.
- g. Beschädigungen, normale Abnutzung oder geringfügige Abweichungen, die die Funktionalität nicht beeinträchtigen.
- h. Schäden oder Defekte an Zubehör, Türdichtungen und zerbrechlichen Elementen wie Glas, Kunststoff und Lampen.
- i. Schäden oder Mängel aufgrund von Wasserschäden oder anderen Substanzen, gegen die das Produkt nicht beständig ist, wie z. B. die Verwendung falscher Reinigungsmittel.
- j. Schäden oder Mängel aufgrund unsachgemäßer Verwendung, Bedienung, Belastung, Montage und/oder Wartung.
- k. Schäden oder Mängel außerhalb des Geräts, einschließlich Folgeschäden und indirekte Schäden.
- l. Schäden oder Defekte, die durch Handlungen verursacht wurden, die nicht der Anleitung entsprechen.
- m. Schäden oder Verluste, die normalerweise durch die Hausratversicherung abgedeckt sind.
- n. Schäden oder Defekte aufgrund von Strom- und Spannungsschwankungen, die den von Wiggo angegebenen Toleranzbereich überschreiten.
- o. Schäden oder Mängel, die durch Fahrlässigkeit des Benutzers verursacht wurden.
- p. Schäden, die durch eine externe Ursache verursacht wurden oder daraus resultieren.

### Artikel 3: Garantieanspruch

- a. Probleme mit Ihrem Produkt? Melden Sie es umgehend, spätestens innerhalb von 48 Stunden, über [www.wiggo.eu/services](http://www.wiggo.eu/services).
- b. Senden Sie uns eine Kopie Ihres Kaufbelegs, da dieser für Ihren Garantieanspruch erforderlich ist. c. Wir informieren Sie per E-Mail oder Telefon über den Bearbeitungsvorgang.
- d. Im Falle eines Austausches bleibt die ursprüngliche Garantiezeit bestehen.

# Garantiebedingungen

e. Die ersetzten Teile und Geräte werden Eigentum von Wiggo.

### Artikel 4: Service nach Ablauf der Garantie

- a. Sie haben nach Ablauf der Garantie ein Problem mit Ihren Küchengeräten? Füllen Sie das Serviceformular unter [www.wiggo.eu/services](http://www.wiggo.eu/services) aus.
- b. Versandkosten und/oder Anfahrtskosten für Inspektion, Reparatur oder Ersatzteile gehen zu Ihren Lasten.
- c. Wir erstellen vorab einen Kostenvorschlag für Inspektion und Reparatur. Nach Genehmigung senden wir eine Zahlungsaufforderung und vereinbaren dann einen Termin.
- d. Eventuelle Mehrkosten werden nach der Reparatur deutlich kommuniziert.
- e. Die Bezahlung an den autorisierten Servicetechniker erfolgt bequem per QR-Code oder Zahlungsaufforderung.

### Artikel 5: Ansprüche

Neben den Rechten aus gesetzlichen Gewährleistungen oder weiteren von Ihnen eingegangenen Garantien stehen Ihnen keine anderen als die in dieser Garantie genannten Ansprüche zu.

### Artikel 6: Internationale Nutzung

Wenn Sie Ihr Wiggo-Gerät ins Ausland mitnehmen, erlischt die Garantie. Prüfen Sie die lokalen Garantien und stellen Sie sicher, dass Ihr Gerät die technischen Anforderungen (wie Spannung, Frequenz, Gasart usw.) und klimatischen Bedingungen dort erfüllt.

### Artikel 7: Servicebesuch und Wartung

- a. Wenn der Techniker feststellt, dass kein tatsächliches Problem vorliegt (das Produkt funktioniert wie es sollte), wird Ihnen der Besuch des Technikers in Rechnung gestellt. Diese Kosten basieren auf den zu diesem Zeitpunkt geltenden Tarifen.
- b. Nicht funktionierende oder defekte Geräte müssen leer und sauber sein, wenn der autorisierte Servicetechniker zur Reparatur oder zum Austausch kommt. Ist dies nicht der Fall, kann der Techniker oder der Spediteur den Austausch verweigern und in Rechnung stellen.
- c. Die Bezahlung an den autorisierten Servicetechniker erfolgt bequem über einen QR-Code oder eine Zahlungsaufforderung.

### Artikel 8: Haftung

Wir haften nur bis zur Höhe der von unserer Versicherung gedeckten Summe. Bitte beachten Sie: Für Küchengeräte, die nicht von Wiggo stammen, oder kurzfristige Stornierungen (mindestens 24 Stunden im Voraus) fallen Gebühren an. Diese Gebühren richten sich nach den jeweils gültigen Tarifen.

### Artikel 9: Datenschutz

Bei der Erbringung von Dienstleistungen erhebt und verarbeitet Wiggo personenbezogene Daten. Weitere Informationen hierzu finden Sie unter [www.wiggo.eu](http://www.wiggo.eu).

### Artikel 10: Gesetz und Streitigkeiten

Diese Garantie- und Servicebedingungen unterliegen niederländischem Recht mit Ausnahme des Wiener Kaufrechts. Streitigkeiten werden vom zuständigen niederländischen Gericht entschieden.



[www.wiggo.eu](http://www.wiggo.eu)

**Besuchen Sie unsere Website!**

# WIGGO



# MODE D'EMPLOI

## COMBI

- Consignes de sécurité
- Instructions d'installation
- Utilisation du produit

### Modèles

---

WR-CD18NFB

Manuel d'utilisation

---

wiggo.eu

**5 ANS**  
GARANTIE

# Grand bonjour!



## Rejoignez notre communauté!

Merci de nous permettre de cuisiner avec vous et de faire partie de votre cuisine chaleureuse. Nous sommes extrêmement heureux de vous avoir au sein de notre communauté Wiggo et avons hâte d'apporter plus de positivité à votre lieu.

Laissez libre cours à votre créativité et prenez un selfie avec votre nouveau compagnon de cuisine pour gagner des prix incroyables avec nous.

N'oubliez pas de nous identifier ! @wiggo\_eu

**À des repas frais!**

**Obtenez tout  
le soutien  
dont vous  
avez besoin !**



SCANNEZ-MOI POUR

**Obtenez la version la plus récente  
de ce manuel !**

[wiggo.eu/support/downloads/](http://wiggo.eu/support/downloads/)



SCANNEZ-MOI POUR

**Enregistrer votre produit !**

[wiggo.eu/support/register/](http://wiggo.eu/support/register/)



SCANNEZ-MOI POUR

**Lire les conditions de garantie !**

[docs.wiggo.eu/books/mzsp/](http://docs.wiggo.eu/books/mzsp/)



SCANNEZ-MOI POUR

**Remplir le formulaire de  
demande de service !**

[wiggo.eu/support/services/service-request-form/](http://wiggo.eu/support/services/service-request-form/)



SCANNEZ-MOI POUR

**Remplir le formulaire de  
demande de pièces !**

[wiggo.eu/support/services/part-request-form/](http://wiggo.eu/support/services/part-request-form/)

# NOS SERVICES

Livraison  
rapide



Entretien



Réparation  
rapide



Installation



# **Veillez d'abord lire le manuel d'utilisation !**

Cher client,

Nous souhaitons que vous tiriez le meilleur parti de ce produit qui est fabriqué dans des installations modernes sur la base d'une haute qualité.

Veillez donc lire attentivement ce manuel avant d'utiliser le produit et le conserver pour référence ultérieure. Si vous cédez le produit à une autre personne, veuillez le lui remettre avec le manuel d'utilisation.

Ce manuel d'instructions vous aide à utiliser le produit correctement et en toute sécurité.

- Lisez le manuel d'instructions avant d'installer et d'utiliser le produit.
- Respectez impérativement les consignes de sécurité.
- Veuillez conserver le manuel d'instructions dans un endroit pratique pour tout besoin éventuel.
- Lisez également les autres documents fournis avec le produit.

Le fabricant n'acceptera aucune responsabilité pour tout dommage ou incendie causé par d'éventuels problèmes découlant du non-respect des instructions données dans ce manuel.

Veillez contacter le centre de service agréé pour toutes questions.











Veillez noter que le présent manuel d'instructions peut également s'appliquer à d'autres versions.

Il peut y avoir des différences entre les versions en raison de différents fabricants, mais les conditions de nettoyage et d'entretien sont les mêmes.

Conformément à la loi, le client est tenu de consulter la dernière version du manuel disponible en ligne sur [docs.wiggo.eu](https://docs.wiggo.eu), car le manuel est soumis à des mises à jour régulières.

## Explication des symboles :

Les symboles suivants sont utilisés dans ce manuel d'utilisation.

	<b>Avertissement de choc électrique</b>		<b>Avertissement de risque d'incendie</b>
	Ce symbole indique qu'il existe un danger pour la vie et la santé des personnes en raison de la tension.		Avertissement de risque d'incendie
	<b>Danger</b>		<b>Information</b>
	Ce symbole indique qu'il existe des dangers pour la vie et la santé des personnes en raison de gaz extrêmement inflammables.		Informations importantes ou instructions utiles sur l'utilisation de cet appareil
	<b>Prudence</b>		<b>Avertissement</b>
	Le mot d'avertissement indique un danger présentant un faible degré de risque qui, s'il n'est pas évité, peut entraîner des blessures mineures ou modérées.		Le mot d'avertissement indique un danger présentant un niveau de risque moyen qui, s'il n'est pas évité, peut entraîner la mort ou des blessures graves.
	<b>Attention</b>		<b>Respecter les instructions</b>
	Le mot d'avertissement indique une information importante (par exemple, des dommages matériels), mais pas un danger.		Ce symbole indique qu'un technicien de service doit utiliser et entretenir cet appareil uniquement conformément aux instructions d'utilisation.
	<b>Avertissement concernant les surfaces chaudes</b>		<b>Marquage CE</b>
	Avertissement concernant les surfaces chaudes		À la date de fabrication, ce produit a été testé et jugé conforme aux spécifications du marquage CE



# Contenu

---

**INFORMATIONS DE SÉCURITÉ**

**APERÇU DU PRODUIT**

**INSTALLATION**

**INTERFACE UTILISATEUR**

**UTILISATION QUOTIDIENNE**

## INFORMATIONS DE SÉCURITÉ

Dans l'intérêt de votre sécurité et pour garantir une utilisation correcte, veuillez lire attentivement ce manuel d'utilisation avant d'installer et d'utiliser l'appareil pour la première fois.

Il contient des conseils et avertissements importants. Pour éviter toute erreur et tout accident, il est essentiel que toutes les personnes utilisant l'appareil connaissent parfaitement son fonctionnement et ses dispositifs de sécurité. Conservez ces instructions et assurez-vous qu'elles restent avec l'appareil en cas de déménagement ou de vente. Ainsi, toute personne utilisant l'appareil tout au long de sa vie sera correctement informée de son utilisation et des précautions de sécurité.

Pour la sécurité des personnes et des biens, suivez les précautions décrites dans ce manuel d'utilisation, car le fabricant n'est pas responsable des dommages causés par le non-respect de ces instructions.

### SÉCURITÉ DES ENFANTS ET DES PERSONNES VULNÉRABLES

- Cet appareil n'est pas destiné à être utilisé par des personnes (y compris les enfants) ayant des capacités physiques, sensorielles ou mentales réduites, ou manquant d'expérience et de connaissances, à moins qu'elles n'aient reçu une supervision ou des instructions concernant l'utilisation de l'appareil par une personne responsable de leur sécurité.
- Les enfants âgés de 3 à 8 ans sont autorisés à charger et décharger cet appareil.
- Les enfants doivent être surveillés pour s'assurer qu'ils ne jouent pas avec l'appareil.
- Le nettoyage et l'entretien de l'utilisateur ne doivent pas être effectués par des enfants, sauf s'ils sont âgés de 8 ans ou plus et sous surveillance.
- Gardez tous les matériaux d'emballage hors de portée des enfants, car ils présentent un risque d'étouffement.
- Si vous jetez l'appareil, débranchez-le de la prise, coupez le cordon d'alimentation le plus près possible de l'appareil et retirez la porte pour empêcher les enfants de jouer avec, ce qui pourrait entraîner un choc électrique ou un piégeage.
- Si vous remplacez un appareil équipé de joints de porte magnétiques et auparavant doté d'un verrou à ressort (loquet) sur la porte ou le couvercle, assurez-vous que l'ancien mécanisme de verrouillage est rendu inutilisable avant sa mise au rebut. Cette précaution permet d'éviter que l'appareil mis au rebut ne présente un danger, notamment pour les enfants.

## **SÉCURITÉ GÉNÉRALE**

---

### AVERTISSEMENT:

- Maintenez les ouvertures de ventilation dans le boîtier de l'appareil ou dans la structure intégrée libres de toute obstruction.
- N'utilisez pas de dispositifs mécaniques ou tout autre moyen pour accélérer le processus de dégivrage, à l'exception de ceux recommandés par le fabricant.
- Évitez d'endommager le circuit réfrigérant.
- N'utilisez pas d'appareils électriques, tels que des sorbetières, à l'intérieur de l'appareil de réfrigération, à moins qu'ils ne soient explicitement approuvés à cet effet par le fabricant.
- Lors du positionnement de l'appareil, assurez-vous que le cordon d'alimentation n'est pas coincé ou endommagé.

- **AVERTISSEMENT** : Évitez de placer plusieurs prises de courant portables ou blocs d'alimentation portables à l'arrière de l'appareil.
- Ne stockez pas de substances explosives, telles que des bombes aérosols contenant des propulseurs inflammables, dans cet appareil.
- Le circuit frigorifique de l'appareil contient du réfrigérant isobutane (R-600a). Ce gaz naturel présente un haut niveau de compatibilité environnementale, mais il est également inflammable.
- Pendant le transport et l'installation de l'appareil, assurez-vous qu'aucun des composants du circuit frigorifique ne soit endommagé.

-Éviter les flammes nues et les sources d'inflammation.

-Aérer soigneusement la pièce dans laquelle se trouve l'appareil.

- Il est dangereux de modifier les spécifications ou de modifier ce produit de quelque manière que ce soit. Tout dommage au cordon d'alimentation peut provoquer un court-circuit, un incendie et/ou une électrocution.
- Cet appareil est destiné à être utilisé dans des applications domestiques et similaires, telles que :

-Espaces de cuisine du personnel dans les magasins, les bureaux et autres environnements de travail.

-Fermes et par les clients dans les hôtels, motels et autres environnements de type résidentiel.

-Environnements de type chambres d'hôtes.

- Restauration et applications similaires non liées à la vente au détail.

- **AVERTISSEMENT** : Tous les composants électriques (fiche, cordon d'alimentation, compresseur, etc.) doivent être remplacés par un agent de service certifié ou un personnel de service qualifié.
- **AVERTISSEMENT** : L'ampoule fournie avec cet appareil est une ampoule à usage spécifique, destinée uniquement à l'appareil fourni. Cette ampoule à usage spécifique ne convient pas à l'éclairage domestique.
- Le cordon d'alimentation ne doit pas être allongé.
- Assurez-vous que la fiche d'alimentation n'est pas écrasée ou endommagée par l'arrière de l'appareil. Une fiche écrasée ou endommagée peut surchauffer et provoquer un incendie.
- Assurez-vous que la fiche secteur de l'appareil est accessible.
- Ne tirez pas sur le câble secteur.
- Si la prise d'alimentation est desserrée, n'insérez pas la fiche d'alimentation, car il existe un risque de choc électrique ou d'incendie.
- Ne pas faire fonctionner l'appareil sans la lampe.
- Cet appareil est lourd. Soyez prudent lorsque vous le déplacez.
- Évitez de retirer ou de toucher des articles du compartiment congélateur avec les mains humides ou mouillées, car cela pourrait provoquer des abrasions cutanées ou des brûlures par le gel/la congélation.
- Évitez l'exposition prolongée de l'appareil à la lumière directe du soleil.

## UTILISATION QUOTIDIENNE

---

- Ne placez pas d'objets chauds sur les pièces en plastique à l'intérieur de l'appareil.
- Évitez de placer les produits alimentaires directement contre la paroi arrière.
- Les aliments congelés ne doivent pas être recongelés une fois décongelés (s'il y a un compartiment congélateur).
- Conservez les aliments surgelés préemballés conformément aux instructions fournies par le fabricant d'aliments surgelés.
- Respectez scrupuleusement les recommandations de stockage du fabricant de l'appareil. Consultez les instructions correspondantes.
- Ne placez pas de boissons gazeuses ou pétillantes dans le compartiment congélateur, car la pression pourrait s'accumuler dans le récipient, ce qui pourrait provoquer son explosion et endommager l'appareil (s'il y a un compartiment congélateur).
- Les glaces à l'eau peuvent provoquer des brûlures par le gel si elles sont consommées directement depuis l'appareil (s'il y a un compartiment congélateur).
- Pour éviter la contamination des aliments, suivez ces instructions :
- Évitez de laisser la porte ouverte pendant de longues périodes, car cela peut augmenter considérablement la température à l'intérieur des compartiments de l'appareil.
- Nettoyez régulièrement les surfaces en contact avec les aliments et les systèmes de drainage accessibles.
- Nettoyez les réservoirs d'eau s'ils n'ont pas été utilisés depuis 48 heures. Rincez le système d'eau raccordé à une alimentation en eau si aucune eau n'a été puisée depuis 5 jours.
- Conservez la viande et le poisson crus dans des récipients appropriés au réfrigérateur pour éviter tout contact ou tout égouttement sur d'autres aliments.
- Les compartiments pour aliments surgelés deux étoiles (si disponibles dans l'appareil) conviennent au stockage d'aliments pré-congelés, à la fabrication de glaces et à la production de glaçons.
- Les compartiments à une, deux et trois étoiles (si disponibles dans l'appareil) ne conviennent pas à la congélation d'aliments frais.
- Si l'appareil reste vide pendant une période prolongée, éteignez-le, dégivrez-le, nettoyez-le et séchez-le, et laissez la porte ouverte pour éviter la formation de moisissures à l'intérieur.

## ENTRETIEN ET NETTOYAGE

---

- Avant d'effectuer toute opération d'entretien, éteignez l'appareil et débranchez la fiche secteur de la prise.
- Ne nettoyez pas l'appareil avec des objets métalliques.
- N'utilisez pas d'objets pointus pour retirer le givre de l'appareil. Utilisez plutôt un grattoir en plastique.
- Vérifiez régulièrement l'évacuation de l'eau de dégivrage du réfrigérateur. Nettoyez-la si nécessaire. Si l'évacuation est bouchée, l'eau s'accumulera au fond de l'appareil.

## **INSTALLATION**

---

### **Important!**

- Pour le raccordement électrique, suivez attentivement les instructions fournies dans les paragraphes spécifiques.
- Déballez l'appareil et vérifiez qu'il n'est pas endommagé. Ne branchez pas l'appareil s'il est endommagé. Signalez immédiatement tout dommage au revendeur où vous l'avez acheté. Dans ce cas, conservez l'emballage.
- Il est conseillé d'attendre au moins quatre heures avant de brancher l'appareil, afin de permettre à l'huile de refluer dans le compresseur.
- Assurez une circulation d'air adéquate autour de l'appareil, car une ventilation insuffisante peut entraîner une surchauffe. Suivez les instructions d'installation pour garantir une bonne circulation d'air.
- Dans la mesure du possible, les entretoises du produit doivent être positionnées contre un mur pour éviter tout contact ou accrochage avec des pièces chaudes (comme le compresseur ou le condenseur), ce qui pourrait provoquer des brûlures.
- L'appareil ne doit pas être placé à proximité de radiateurs ou de cuisinières.
- Après l'installation, assurez-vous que la prise secteur reste accessible.

## **SERVICE**

---

- Tout travail électrique nécessaire à l'entretien de l'appareil doit être effectué par un électricien qualifié ou une personne compétente.
- Ce produit doit être entretenu par un centre de service agréé et seules des pièces de rechange d'origine doivent être utilisées.

## **ÉCONOMIE D'ÉNERGIE**

---

- Ne mettez pas d'aliments chauds dans l'appareil.
- Ne tassez pas les aliments trop près les uns des autres, car cela empêche une bonne circulation de l'air.
- Assurez-vous que les aliments ne touchent pas l'arrière du ou des compartiments.
- En cas de panne de courant, n'ouvrez pas la ou les portes.
- N'ouvrez pas la ou les portes fréquemment.
- Ne laissez pas la ou les portes ouvertes pendant une période prolongée.
- Ne réglez pas le thermostat sur des températures excessivement froides.
- Il est recommandé de ne pas retirer tous les accessoires, tels que les tiroirs, les étagères et les balcons, car les maintenir en place peut contribuer à réduire la consommation d'énergie.

## PROTECTION DE L'ENVIRONNEMENT

---



Cet appareil ne contient pas de gaz susceptibles de nuire à la couche d'ozone, ni dans son circuit frigorifique ni dans ses matériaux d'isolation. Il ne doit pas être jeté avec les ordures ménagères. La mousse isolante contient des gaz inflammables ; par conséquent, l'appareil doit être mis au rebut conformément à la réglementation locale en vigueur. Veuillez consulter les autorités locales pour obtenir des conseils. Évitez d'endommager le groupe frigorifique, en particulier l'échangeur thermique. Les matériaux utilisés dans cet appareil et portant le symbole de recyclage sont recyclables.



Le symbole sur le produit ou son emballage indique que ce produit ne doit pas être traité comme un déchet ménager. Il doit être déposé dans un point de collecte approprié pour le recyclage des équipements électriques et électroniques. En vous assurant que ce produit est éliminé correctement, vous contribuez à prévenir les conséquences néfastes pour l'environnement et la santé humaine qui pourraient résulter d'une mauvaise gestion des déchets. Pour plus d'informations sur le recyclage de ce produit, veuillez contacter votre mairie, votre service des ordures ménagères ou le magasin où vous l'avez acheté.

## MATÉRIAUX D'EMBALLAGE

---

Les matériaux marqués du symbole sont recyclables. Veuillez jeter l'emballage dans les conteneurs de collecte appropriés pour garantir son recyclage.

## ÉLIMINATION DE L'APPAREIL

---

1. Débranchez la fiche secteur de la prise.
2. Coupez le câble d'alimentation et jetez-le correctement



### **Avertissement!**

Lors de l'utilisation, de l'entretien et de la mise au rebut de l'appareil, veuillez prêter attention au symbole similaire à celui affiché à gauche. Il est situé à l'arrière de l'appareil (sur le panneau arrière ou le compresseur) et est de couleur jaune ou orange. Ce symbole d'avertissement de risque d'incendie indique la présence de matériaux inflammables dans les tuyaux de réfrigérant et le compresseur. Veuillez tenir l'appareil éloigné de toute flamme nue ou source d'inflammation pendant l'utilisation, l'entretien et la mise au rebut.

## APERÇU DU PRODUIT

Cette illustration est uniquement à titre indicatif, pour plus de détails, veuillez vérifier votre appareil.

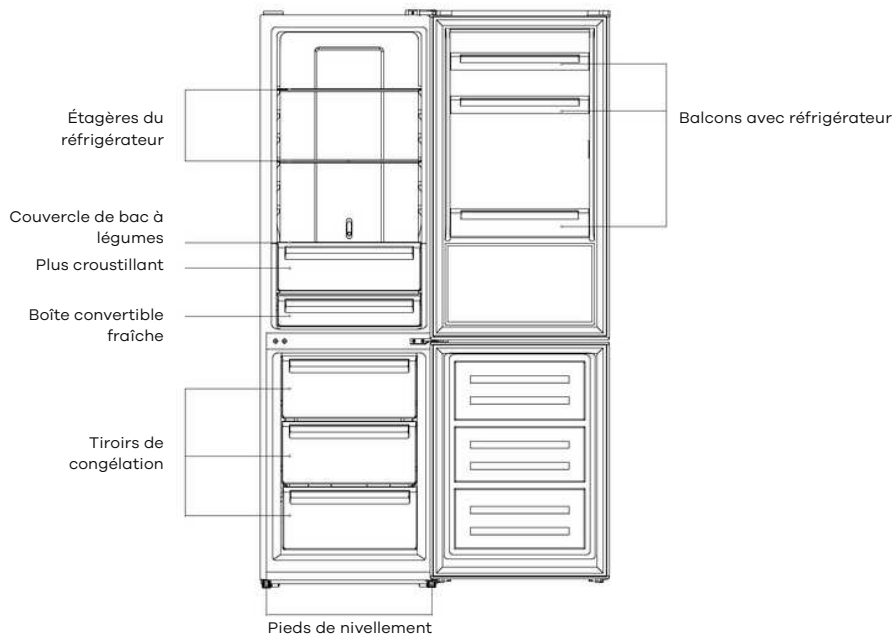

# INSTALLATION

## PORTE INVERSÉE

Avant d'inverser la porte, veuillez préparer les outils et matériaux suivants : un tournevis à tête plate, un tournevis cruciforme, une clé et les composants nécessaires inclus dans le sac en polyéthylène.

Cache charnière de porte gauche x1

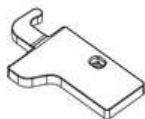

Aide gauche-fermeture sur porte supérieure x1



Aide gauche-fermeture sur porte inférieure x1

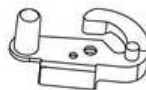

1. Dévissez le couvercle de la charnière supérieure et débranchez les connecteurs de l'interrupteur de porte et du faisceau de câbles

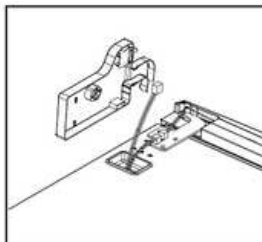
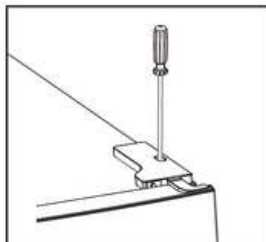

2. Dévissez la charnière supérieure

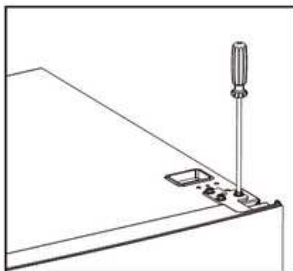

3. Retirez la goupille à l'aide d'un tournevis et retournez le support de charnière. Remettez ensuite la goupille en place.

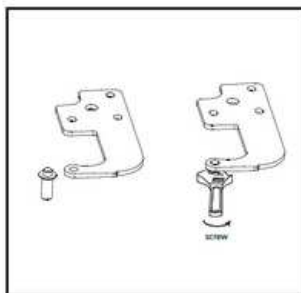
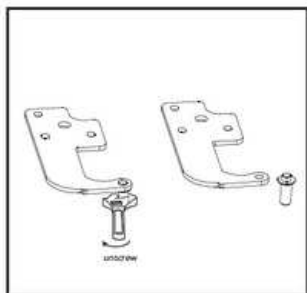

4. Déplacez l'interrupteur de porte du couvercle de charnière droit vers le couvercle de charnière gauche dans le sac d'accessoires

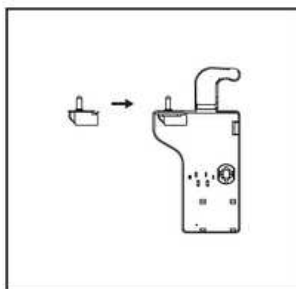
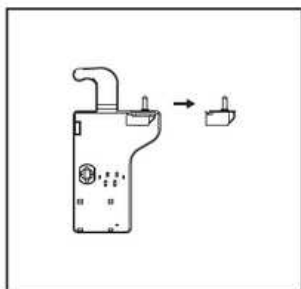

5. Détachez le couvercle en haut de la porte supérieure et déplacez le faisceau de câbles du côté droit vers le côté gauche, puis remettez le couvercle en place.



6. Déplacez le couvercle supérieur gauche vers le côté droit

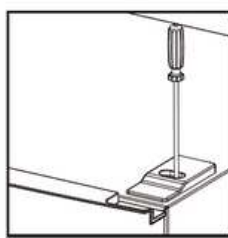
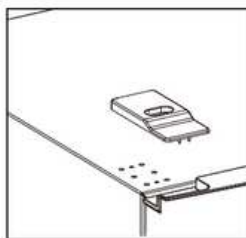
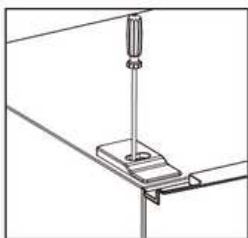

7. Retirez la porte supérieure, retirez la vis de la charnière centrale à l'aide d'un tournevis cruciforme, puis retirez la porte inférieure

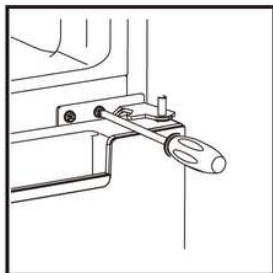

8. Déplacez les caches des trous de charnière du côté gauche vers le côté droit

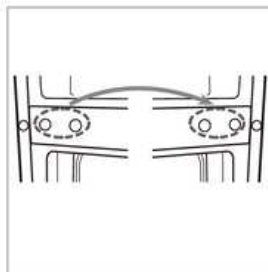

9. Dévissez la charnière inférieure. Retirez ensuite les pieds réglables des deux côtés.

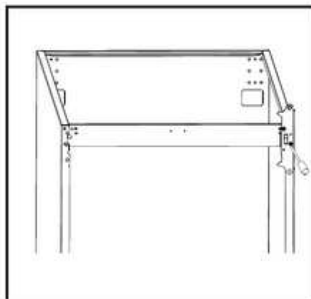
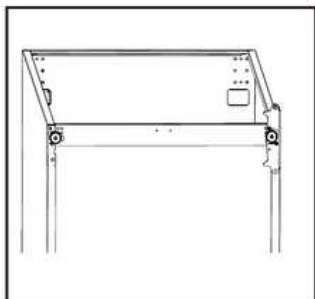

10. Dévissez et retirez l'axe de charnière, retournez le support et remettez-le en place

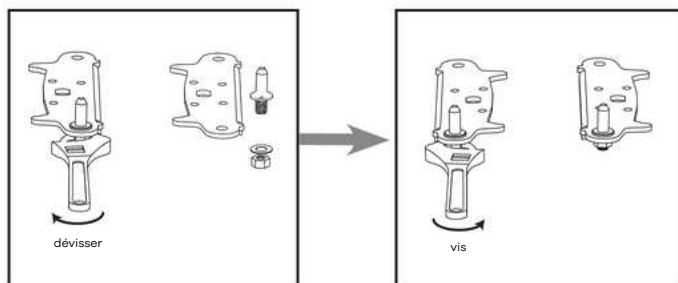

11. Remontez le support de fixation de l'axe de charnière inférieur. Remplacez les deux pieds réglables.

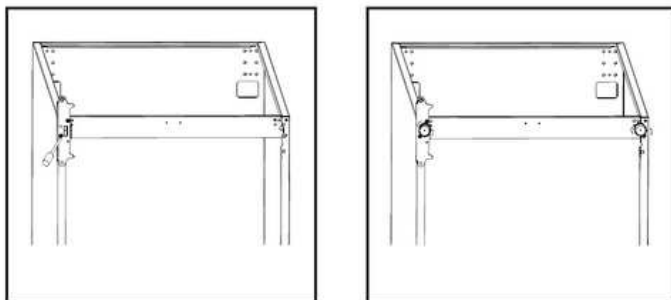

12. Retirez les ferme-portes auxiliaires du bas des portes supérieure et inférieure, puis prenez les nouveaux ferme-portes auxiliaires du sac d'accessoires et installez-les sur le côté gauche

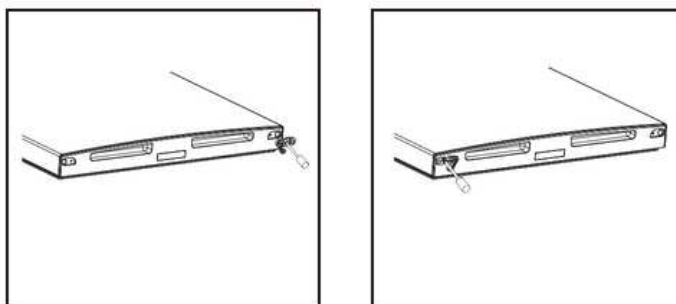

13. Détachez les joints de porte du réfrigérateur et du congélateur, puis fixez-les après les avoir tournés

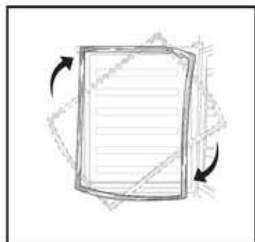

14. Installez la porte inférieure, ajustez et fixez la charnière centrale sur l'armoire

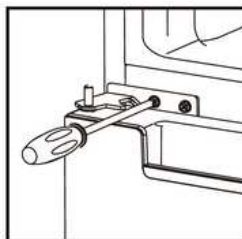

15. Remettez la porte supérieure en place. Assurez-vous qu'elle est bien alignée avec le meuble afin que le joint assure une parfaite étanchéité. Fixez ensuite la porte au meuble en serrant fermement la charnière supérieure.

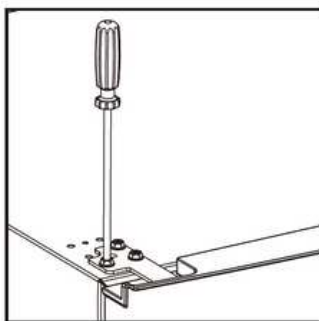

16. Connectez les faisceaux de câbles de la porte et du meuble. Remettez ensuite le cache de la charnière supérieure en place. Avant de visser le cache, connectez les bornes de l'interrupteur de porte.

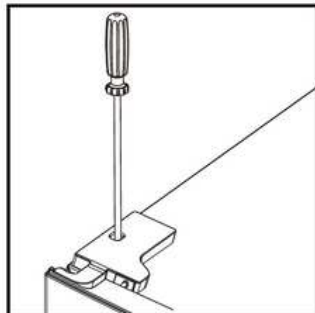
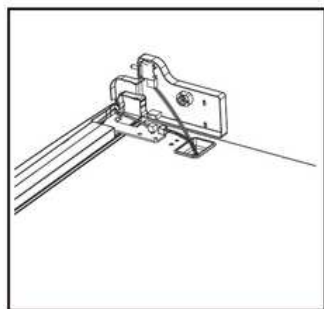

## INSTALLER LA POIGNÉE EXTÉRIÈRE DE LA PORTE

Si la poignée externe est présente

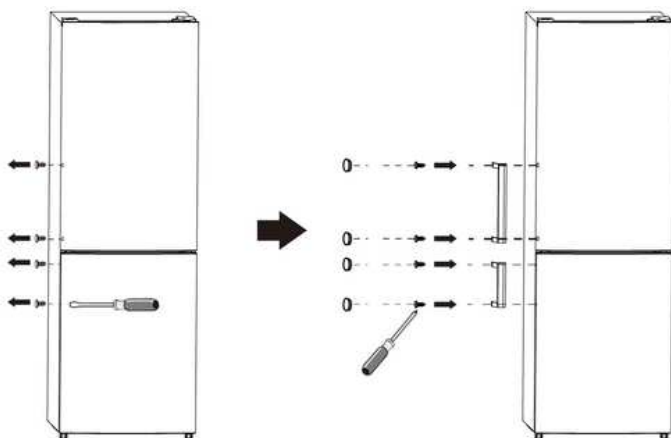

## ESPACE REQUIS

Laissez suffisamment d'espace pour que la porte puisse s'ouvrir.  
Gardez un espace d'au moins 50 mm sur les deux côtés et à l'arrière

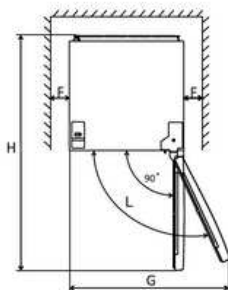
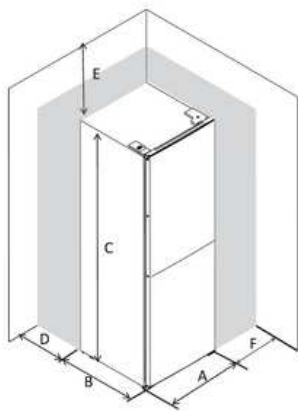

	FN2-451	FN2-471
A	600	600
B	685	685
C	1850	1950
D	min=50	min=50
E	min=50	min=50
F	min=50	min=50
G	1200	1200
H	1285	1285
L	135°	135°

## MISE À NIVEAU DE L'UNITÉ

---

Pour ce faire, ajustez les deux pieds de nivellement situés à l'avant de l'appareil. Si l'unité n'est pas de niveau, les alignements des portes et des joints magnétiques ne seront pas correctement couverts.

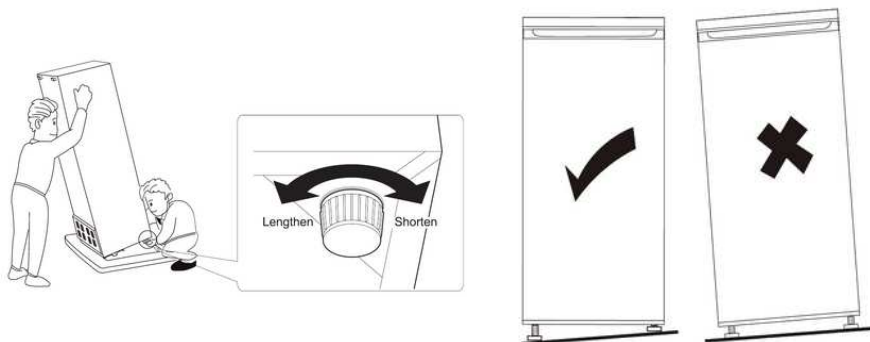

## ESPACE REQUIS

---

- Choisissez un emplacement sans exposition directe au soleil.
- Choisissez un emplacement avec suffisamment d'espace pour que les portes du réfrigérateur s'ouvrent facilement.
- Choisissez un emplacement avec un sol plat ou presque plat.
- Assurez-vous qu'il y a suffisamment d'espace pour installer le réfrigérateur sur une surface plane.
- Prévoyez un espace libre à droite, à gauche, à l'arrière et en haut lors de l'installation. Cela contribuera à réduire votre consommation d'énergie et vos factures d'électricité.
- Laissez un espace d'au moins 50 mm de chaque côté et à l'arrière de l'appareil.

## POSITIONNEMENT

---

Installez cet appareil dans un endroit où la température ambiante correspond à la classe climatique indiquée sur la plaque signalétique. Pour les appareils de réfrigération des classes climatiques suivantes :

- Température étendue (SN) : Destiné à être utilisé à des températures ambiantes comprises entre 10°C et 32°C.
- Tempéré (N) : Destiné à être utilisé à des températures ambiantes comprises entre 16°C et 32°C.
- Subtropical (ST) : Destiné à être utilisé à des températures ambiantes comprises entre 16°C et 38°C.
- Tropical (T) : Destiné à être utilisé à des températures ambiantes comprises entre 16°C et 43°C.

## EMPLACEMENT

---

L'appareil doit être installé loin des sources de chaleur telles que radiateurs, chaudières et de la lumière directe du soleil. Assurez-vous que l'air circule librement à l'arrière du meuble. Pour des performances optimales, si l'appareil est placé sous un élément mural en saillie, un espace libre d'au moins 100 mm doit être respecté entre le haut du meuble et l'élément mural. Il est toutefois préférable de ne pas installer l'appareil sous des éléments muraux en saillie. Un ou plusieurs pieds réglables situés à la base du meuble permettent une mise à niveau précise.

Attention : L'appareil doit pouvoir être débranché du secteur. Par conséquent, la prise doit rester facilement accessible après l'installation.

## CONNEXION ÉLECTRIQUE

---

Avant de brancher l'appareil, assurez-vous que la tension et la fréquence indiquées sur la plaque signalétique correspondent à celles de votre réseau électrique. L'appareil doit être relié à la terre et le câble d'alimentation doit être équipé d'une fiche avec contact de terre à cet effet. Si votre prise de courant n'est pas reliée à la terre, l'appareil doit être raccordé à une prise de terre distincte, conformément à la réglementation en vigueur. Dans ce cas, consultez un électricien qualifié.

Le fabricant décline toute responsabilité en cas de non-respect des consignes de sécurité ci-dessus. Cet appareil est conforme aux directives CEE en vigueur.

# INTERFACE UTILISATEUR

## EN UTILISANT LE PANNEAU DE COMMANDE

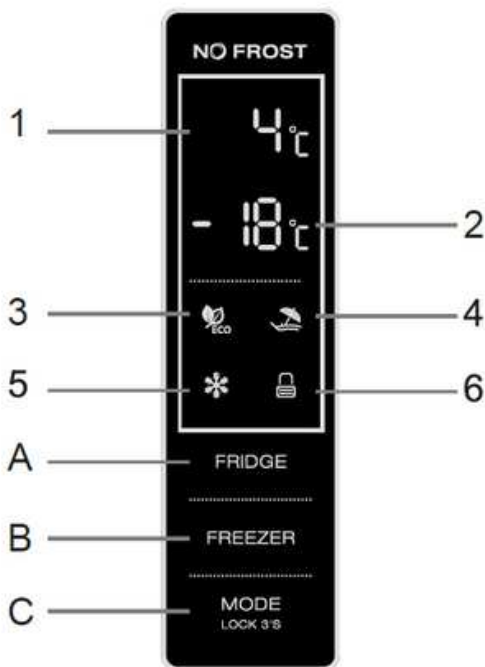

### 1. Fonctionnement des touches (A, B, C)

RÉFRIGÉRATEUR	Contrôle de la température du compartiment réfrigérateur : Cette clé est disponible en mode Personnalisé et en mode SUPER. Elle n'est pas disponible en mode ÉCO ni en mode VACANCES. Appuyez brièvement sur cette touche pour sélectionner la température souhaitée du réfrigérateur.
CONGÉLATEUR	Contrôle de la température du compartiment congélateur : Cette touche est disponible en mode Personnalisé et en mode VACANCES. Elle n'est pas disponible en mode SUPER ni en mode ÉCO. Appuyez brièvement sur cette touche pour sélectionner la température de congélateur souhaitée.
MODE ÉCLUSE 3	Sélection du mode de fonctionnement / Verrouillage / Déverrouillage : Appuyez sur cette touche et maintenez-la enfoncée pendant 3 secondes pour verrouiller ou déverrouiller le panneau de commande. Lorsqu'il est déverrouillé, appuyez brièvement sur cette touche pour sélectionner le mode de fonctionnement souhaité : Mode ECO / Mode VACANCES / Mode SUPER / Mode défini par l'utilisateur.

## 2. Affichage (1, 2)

1. Affichage de la température du compartiment réfrigérateur : cette zone indique la température réglée. Si E0, E1, E2, E3 ou E5 s'affiche, veuillez contacter le service client.
2. Affichage de la température du compartiment congélateur : cette zone indique la température réglée du compartiment congélateur.

## 3. Indicateurs (3, 4, 5, 6)

3. Indicateur de mode ECO : ce voyant s'allume lorsque le mode ECO est sélectionné.
4. Indicateur de mode VACANCES : ce voyant s'allume lorsque le mode VACANCES est sélectionné.
5. Indicateur de mode SUPER : ce voyant s'allume lorsque le mode SUPER est sélectionné.
6. Indicateur de verrouillage/déverrouillage : ce voyant s'allume lorsque le panneau de commande est verrouillé.

## ILLUSION DE LA CLÉ

---

### 1. Fonctionnement et affichage

- Le panneau de commande s'allumera à 100 % pendant 3 secondes et reprendra les réglages antérieurs à la mise hors tension. Les opérations seront ensuite disponibles.
- Avant d'effectuer toute opération, assurez-vous que le panneau de commande est déverrouillé.
- En état verrouillé, l'indicateur de verrouillage clignote pendant 3 secondes si une touche est touchée, mais les opérations ne seront pas disponibles.
- Le panneau de commande se verrouille automatiquement 25 secondes après la dernière opération.
- Le panneau de commande s'éteindra complètement (lumière 100 % éteinte) 2 minutes après la dernière opération.
- Le panneau de commande s'allume lorsque la porte du compartiment réfrigérateur est ouverte.
- Le panneau de commande s'allume également lorsqu'une touche est brièvement touchée.
- Un bip sonore confirmera toute opération de touche.



### 2. Réglage de la température du compartiment réfrigérateur

- En mode défini par l'utilisateur ou en mode SUPER, appuyez brièvement sur la touche RÉFRIGÉRATEUR de manière consécutive pour faire défiler les réglages de température du compartiment réfrigérateur, allant de 2 °C à 8 °C.
- La température sélectionnée sera confirmée automatiquement après 5 secondes, une fois que l'indicateur cesse de clignoter.

### 3. Réglage de la température du compartiment congélateur

- En mode défini par l'utilisateur, appuyez brièvement sur la touche CONGÉLATEUR de manière consécutive pour parcourir les réglages de température du compartiment congélateur, allant de -14 °C à -22 °C.
- La température sélectionnée sera confirmée automatiquement après 5 secondes, une fois que l'indicateur cesse de clignoter.

### 4. Recommandation de réglage de la température

Recommandation de réglage de la température		
Température ambiante	Compartiment congélateur	Compartiment réfrigérateur
Été Normal Hiver		

## 5. Contrôle de la température de la zone fraîche

1. La température de la zone fraîche peut être ajustée en fonction du type d'aliment stocké.
2. Poussez le bouton vers le haut depuis le bas pour diminuer progressivement la température dans la zone fraîche.
3. Lorsque le bouton est réglé sur « CRISPER », la zone fraîche fonctionne comme un compartiment à légumes, maintenant des niveaux de température et d'humidité appropriés pour conserver les fruits et légumes.
4. Lorsque le bouton est réglé sur « FRAIS », il est idéal pour la conservation à court terme du poisson ou d'autres aliments frais. Les aliments resteront frais, mais non congelés, ce qui en fait un produit idéal pour préserver leur fraîcheur.
5. Conseil : lorsque vous utilisez le réglage « FRAIS », il est recommandé de régler la température du réfrigérateur en dessous de 4 °C et de consommer les aliments stockés dans les 3 jours pour une fraîcheur optimale.

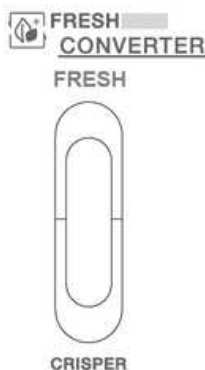

## 6. Mode éco

### Activer le mode Eco

1. Appuyez brièvement sur la touche MODE LOCK (3 secondes). Lorsque le voyant ECO s'allume, le mode ECO est sélectionné.
2. Après que l'indicateur du mode ECO clignote pendant 5 secondes, le mode ECO sera activé automatiquement.
3. En mode ECO, le réglage de la température est automatiquement ajusté en fonction de la température ambiante pour aider à économiser de l'énergie.
4. En mode ECO, si vous essayez de régler manuellement la température du réfrigérateur ou du congélateur, l'indicateur du mode ECO clignotera pendant 3 secondes, indiquant que le réglage de la température n'est pas autorisé lorsque le mode ECO est actif.

Température ambiante	≤13°C	14-20°C	21-27°C	28-34°C	> 35°C
Réfrigérateur	3°C	4°C	5°C	6°C	8°C
Congélateur	-18°C	-18°C	-18°C	-16°C	-15°C

### **Quitter le mode ECO**

Appuyez brièvement sur la touche MODE LOCK 3. Lorsque le voyant du mode ÉCO s'éteint, l'appareil quitte ce mode.

## **7. Mode vacances**

### **Activer le mode vacances**

- Appuyez brièvement sur la touche MODE LOCK (3 fois de suite). Lorsque le voyant du mode VACANCES s'allume, le mode VACANCES est sélectionné.
- Après que l'indicateur du mode VACANCES ait clignoté pendant 5 secondes, le mode VACANCES sera activé.
- Lorsque le mode VACANCES est activé, la température du réfrigérateur est automatiquement réglée à 17 °C. La température du congélateur reste réglable.
- En mode VACANCES, si vous essayez de régler manuellement la température du réfrigérateur, l'indicateur du mode VACANCES clignotera pendant 3 secondes, indiquant que le réglage de la température du réfrigérateur n'est pas disponible dans ce mode.

### **Quitter le mode vacances**

- Appuyez brièvement sur la touche. Lorsque le voyant du mode VACANCES s'éteint, l'appareil quitte ce mode.

## **8. Mode SUPER**

Il est conseillé de régler le mode SUPER 24 heures à l'avance si de nombreux aliments doivent être congelés en même temps.

### **Activer le mode SUPER**

- Appuyez brièvement sur la touche MODE LOCK 3 à plusieurs reprises. Lorsque le voyant du mode SUPER s'allume, le mode SUPER est sélectionné.
- Après que l'indicateur de mode SUPER clignote pendant 5 secondes, le mode SUPER sera activé.
- Lorsque le mode SUPER est activé, la température du congélateur est automatiquement réglée à -25 °C. La température du réfrigérateur reste réglable.
- En mode SUPER, si vous essayez de régler manuellement la température du congélateur, l'indicateur du mode SUPER clignotera pendant 3 secondes, indiquant que le réglage de la température du congélateur n'est pas disponible dans ce mode.

### **Quitter le mode SUPER**

- Appuyez brièvement sur la touche. Lorsque le voyant du mode SUPER s'éteint, l'appareil quitte le mode SUPER.
- Attention ! En mode SUPER, l'appareil fonctionnera sous forte charge et le niveau sonore pourra être légèrement supérieur à celui d'une utilisation normale.

## **9. Mode défini par l'utilisateur**

- Appuyez brièvement sur la touche jusqu'à ce que les indicateurs de mode ECO, de mode VACANCES et de mode SUPER soient tous éteints — cela active le mode défini par l'utilisateur.
- En mode défini par l'utilisateur, les utilisateurs peuvent régler manuellement la température du réfrigérateur et celle du congélateur

## **10. Fonction d'alarme d'ouverture de porte**

Si la porte du réfrigérateur reste ouverte pendant 60 secondes, une alarme de porte ouverte se déclenche.

# UTILISATION QUOTIDIENNE

## Première utilisation

### NETTOYAGE DE L'INTÉRIEUR

- Avant la première utilisation, lavez l'intérieur et tous les accessoires à l'eau tiède et au savon doux neutre pour éliminer l'odeur caractéristique du neuf. Séchez ensuite soigneusement le tout.
- Important : N'utilisez pas de détergents ni de poudres abrasives, car ils pourraient endommager la finition.

### UTILISATION QUOTIDIENNE

Disposez les différents types d'aliments dans différents compartiments selon le tableau ci-dessous.

Compartiments réfrigérateur	Type de nourriture
Porte ou balcons du compartiment réfrigérateur	<ul style="list-style-type: none"><li>• Aliments contenant des conservateurs naturels, tels que confitures, jus, boissons, condiments.</li><li>• Ne stockez pas d'aliments périssables.</li></ul>
Bac à légumes (tiroir à salade)	<ul style="list-style-type: none"><li>• Les fruits, les herbes et les légumes doivent être placés séparément dans le bac à légumes.</li><li>• Ne conservez pas les bananes, les oignons, les pommes de terre, l'ail au réfrigérateur.</li></ul>
Étagère du réfrigérateur – milieu	<ul style="list-style-type: none"><li>• Produits laitiers, œufs</li></ul>
Étagère de réfrigérateur – supérieure	<ul style="list-style-type: none"><li>• Les aliments qui n'ont pas besoin d'être cuits, comme les aliments prêts à consommer, la charcuterie, les restes.</li></ul>
Tiroir(s)/étagère(s) du congélateur	<ul style="list-style-type: none"><li>• Aliments destinés à la conservation à long terme.</li><li>• Tiroir inférieur pour viande crue, volaille, poisson.</li><li>• Tiroir central pour légumes surgelés, frites.</li><li>• Plateau supérieur pour glaces, fruits surgelés, produits de boulangerie surgelés.</li></ul>

## **CONGELER DES ALIMENTS FRAIS**

---

- Le compartiment congélateur est adapté à la congélation d'aliments frais et au stockage d'aliments congelés et surgelés pendant de longues périodes.
- Placez les aliments frais à congeler dans le compartiment congélateur.
- La quantité maximale d'aliments pouvant être congelés en 24 heures est indiquée sur la plaque signalétique.
- Le processus de congélation dure 24 heures ; pendant cette période, n'ajoutez pas d'aliments supplémentaires à congeler.

## **CONSERVER LES ALIMENTS SURGELÉS**

---

Lors de la première mise en marche de l'appareil, ou après une période d'inutilisation, laissez-le fonctionner pendant au moins 2 heures à la puissance maximale avant de placer les aliments à l'intérieur des compartiments.

Important ! En cas de décongélation accidentelle, par exemple si l'alimentation électrique est restée plus longtemps que la valeur indiquée sous « Temps de levée » dans le tableau des caractéristiques techniques, les aliments décongelés doivent être consommés rapidement ou cuits immédiatement, puis recongelés (uniquement après cuisson).

## **DÉCONGÉLATION**

---

Les aliments surgelés ou congelés, avant utilisation, peuvent être décongelés dans le compartiment réfrigérateur ou à température ambiante, selon le temps disponible pour ce processus.

Les petits morceaux peuvent même être cuits directement à partir du congélateur, sans décongélation préalable. Dans ce cas, le temps de cuisson sera plus long.

## ACCESSOIRES

---

### Étagères mobiles

Les parois du réfrigérateur sont équipées d'une série de glissières permettant de positionner les étagères comme souhaité.



### Positionner les balcons de porte

Pour permettre le stockage de colis alimentaires de différentes tailles, les balcons de porte peuvent être réglés à différentes hauteurs.

Pour effectuer ces réglages, procédez comme suit :

tirez doucement le balcon dans le sens des flèches jusqu'à ce qu'il se libère, puis repositionnez-le comme souhaité.



### Démonter le tiroir du bas

1. Tirez le tiroir du bas jusqu'à la position de butée
2. Soulevez le tiroir avant
3. Retirez le tiroir du bas

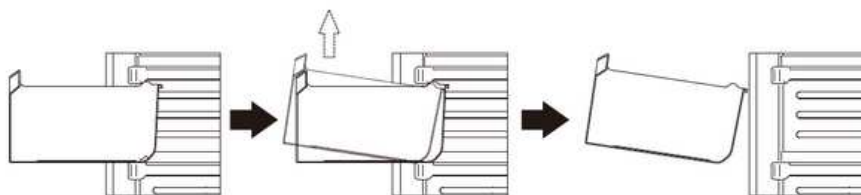

## **CONSEILS ET ASTUCES UTILES**

---

### **1- Conseils pour la congélation**

Pour vous aider à tirer le meilleur parti du processus de congélation, voici quelques conseils importants :

- La quantité maximale d'aliments pouvant être congelés en 24 heures est indiquée sur la plaque signalétique.
- La congélation dure 24 heures. Aucun aliment supplémentaire ne doit être ajouté pendant cette période.
- Ne congelez que des aliments de première qualité, frais et soigneusement nettoyés.
- Préparez les aliments en petites portions pour assurer une congélation rapide et complète, et pour permettre la décongélation ultérieure uniquement de la quantité nécessaire.
- Enveloppez les aliments dans du papier aluminium ou du polyéthylène et assurez-vous que les emballages sont hermétiques.
- Ne laissez pas les aliments frais non congelés toucher les aliments déjà congelés, afin d'éviter d'augmenter la température de ces derniers.
- Les aliments maigres se conservent mieux et plus longtemps que les aliments gras ; le sel réduit la durée de conservation des aliments.
- Les glaces à l'eau, si elles sont consommées immédiatement après avoir été retirées du compartiment congélateur, peuvent provoquer des brûlures de la peau par le froid.
- Il est conseillé d'étiqueter chaque emballage avec la date de congélation, afin de faciliter une utilisation correcte et d'éviter les brûlures de congélation.
- Il est plus facile de suivre la durée de conservation si vous indiquez la date de congélation sur chaque emballage.

### **2- Conseils pour la conservation des aliments surgelés**

Pour obtenir les meilleures performances de cet appareil, suivez ces directives :

- Assurez-vous que les aliments surgelés du commerce ont été correctement stockés par le détaillant.
- Transférez les aliments surgelés du magasin au congélateur le plus rapidement possible.
- Évitez d'ouvrir fréquemment la porte ou de la laisser ouverte plus longtemps que nécessaire pour aider à maintenir la température interne correcte.
- Une fois décongelés, les aliments se détériorent rapidement et ne doivent pas être recongelés.
- Ne pas dépasser la durée de conservation indiquée par le fabricant de l'aliment.

### **3- Conseils pour la réfrigération des aliments frais**

Pour obtenir les meilleures performances :

- Ne conservez pas d'aliments chauds ni de liquides en cours d'évaporation dans le réfrigérateur.
- Couvrez ou enveloppez toujours les aliments, surtout s'ils ont une odeur ou une saveur forte.

### **4- Conseils pour la réfrigération**

- Viandes (toutes sortes) : Enveloppez-les dans des sacs en polyéthylène et placez-les sur les clayettes en verre au-dessus du bac à légumes. Pour plus de sécurité, conservez-les ainsi un ou deux jours maximum.
- Aliments cuits, plats froids, etc. : Ceux-ci doivent être couverts et peuvent être placés sur n'importe quelle étagère.
- Fruits et légumes : Bien les nettoyer avant de les placer dans le(s) tiroir(s) prévu(s) à cet effet.
- Beurre et fromage : Conserver dans des contenants hermétiques ou envelopper dans du papier d'aluminium ou des sacs en polyéthylène pour minimiser l'exposition à l'air.
- Bouteilles de lait : Assurez-vous qu'elles soient munies d'un bouchon et rangez-les dans les balconnets des portes.
- Les bananes, les pommes de terre, les oignons et l'ail ne doivent pas être conservés au réfrigérateur à moins d'être emballés, car ils sont sensibles au froid et peuvent se gâter.

## NETTOYAGE

---

Pour des raisons d'hygiène, l'intérieur de l'appareil, y compris tous les accessoires internes, doit être nettoyé régulièrement.

Attention ! L'appareil ne doit pas être branché au secteur pendant le nettoyage afin d'éviter tout risque d'électrocution. Avant tout nettoyage, éteignez l'appareil et débranchez-le du secteur, coupez le disjoncteur ou retirez le fusible.

Ne nettoyez jamais l'appareil avec un nettoyeur vapeur, car l'humidité pourrait s'accumuler dans les composants électriques et présenter un risque de choc électrique. De plus, les vapeurs chaudes peuvent endommager les pièces en plastique. L'appareil doit être parfaitement sec avant d'être remis en service. Important ! Certaines substances, comme les huiles essentielles et les solvants organiques, peuvent endommager les pièces en plastique. Parmi celles-ci, on trouve le jus de citron, le jus d'écorce d'orange, l'acide butyrique et les nettoyants contenant de l'acide acétique. Évitez tout contact de ces substances avec les surfaces de l'appareil. N'utilisez pas de nettoyants abrasifs.

Pour nettoyer :

- Retirez tous les aliments du congélateur et conservez-les dans un endroit frais et couvert.
- Éteignez l'appareil et débranchez-le du secteur.
- Nettoyez l'intérieur et les accessoires avec un chiffon doux et de l'eau tiède.
- Après le nettoyage, essuyez le tout avec de l'eau fraîche et séchez soigneusement.
- Une fois l'appareil complètement sec, rebranchez-le et remettez-le en service.

## REEMPLACER LA LAMPE

---

La lampe interne est de type LED. Pour la remplacer, veuillez contacter un technicien qualifié.



## DÉPANNAGE

Attention ! Avant toute intervention de dépannage, débranchez l'appareil du secteur. Toute intervention de dépannage non décrite dans ce manuel doit être effectuée uniquement par un électricien qualifié ou une personne compétente. Important ! Certains bruits de fonctionnement sont normaux pendant l'utilisation, comme ceux du compresseur ou de la circulation du réfrigérant.

Problème	Cause possible	Solution
L'appareil ne fonctionne pas	La fiche secteur n'est pas branchée ou est desserrée	Insérer la fiche secteur
	Le fusible a grillé ou est défectueux	Vérifiez le fusible, remplacez-le si nécessaire
	La prise est défectueuse	Les dysfonctionnements du réseau électrique doivent être corrigés par un électricien
	Le bouton de réglage de la température est réglé sur la position la plus froide	Réglez le bouton sur un autre numéro pour allumer l'appareil
L'appareil refroidit trop	la température est réglée trop froide ou l'appareil fonctionne en mode SUPER	Tournez temporairement le régulateur de température sur un réglage plus chaud
La nourriture est trop chaude	La température n'est pas correctement réglée	Veillez consulter la section Réglage de la température initiale
	La porte est restée ouverte pendant une période prolongée	N'ouvrez la porte que le temps nécessaire
	Une grande quantité d'aliments chauds a été placée dans l'appareil au cours des dernières 24 heures	Tournez temporairement le réglage de la température vers un réglage plus froid
	L'appareil est à proximité d'une source de chaleur	Veillez consulter la section Emplacement d'installation
Forte accumulation de givre sur le joint de la porte	Le joint de la porte n'est pas étanche à l'air	Réchauffez soigneusement les sections qui fuient du joint de porte avec un sèche-cheveux (réglage froid) tout en façonnant le joint de porte chauffé à la main de manière à ce qu'il soit correctement positionné.
Bruits inhabituels	L'appareil n'est pas de niveau	Réajuster les pieds
	L'appareil touche le mur ou d'autres objets	Déplacez légèrement l'appareil
	Un composant, par exemple un tuyau, à l'arrière de l'appareil touche une autre partie de l'appareil ou le mur	Si nécessaire, pliez soigneusement le composant pour le dégager.
Les panneaux latéraux sont chauds	C'est normal. Les pièces d'échange thermique sont sur les côtés.	Prenez des gants pour toucher les côtés
De l'eau sur le sol	Le trou d'évacuation de l'eau est bouché	Voir la section nettoyage et entretien

**Si vous suivez toutes les instructions, mais que le problème n'est pas résolu, vous pouvez soumettre votre demande ici :**

**<https://wiggo.eu/support/services/>**

# WIGGO

## Conditions générales de service et de garantie (mai 2024)

Ces conditions de service et de garantie s'appliquent aux achats d'appareils de cuisine Wiggo dans la région du Benelux après le 1er mai 2024. Nous nous engageons à offrir un excellent service client et une qualité de produit excellente ; pour toute demande de renseignements ou conditions sur les achats précédents, visitez [www.wiggo.eu](http://www.wiggo.eu).

### Article 1 : Garantie

Chez Wiggo, nous nous engageons à l'excellente qualité et à la durabilité de nos appareils de cuisine, et nous nous efforçons d'offrir une expérience client fluide. En cas de problème, nous proposons une solution adaptée, de la réparation au remplacement, pour garantir votre satisfaction.

Vous avez trouvé un défaut ? Signalez-le via notre portail de service sur [www.wiggo.eu/services](http://www.wiggo.eu/services) pour une assistance rapide. Nos conditions de garantie vous offrent cinq ans d'assurance après l'achat de nos appareils.

### Article 2 : Exclusions de la Garantie

Bien que nous soyons garants de la qualité de nos appareils de cuisine, il existe certains cas où la garantie ne s'applique pas :

- a. Appareils de cuisine qui n'ont pas été achetés comme « neufs ».
- b. Défauts ou dommages sur un appareil électroménager signalés à Wiggo après la période de garantie de 5 ans.
- c. Utilisation dans un environnement non domestique ou à des fins commerciales.
- d. Sur la fourniture de consommables, pièces et accessoires.
- e. Réparations non autorisées et/ou utilisation de pièces non officielles.
- f. Appareils de cuisine : sans numéro d'identification lisible, achetés en dehors du Benelux, vendus en qualité B ou en modèles showroom.
- g. Dommages, usure normale ou écarts mineurs qui n'affectent pas la fonctionnalité.
- h. Dommages ou défauts des accessoires, des joints de porte et des éléments fragiles tels que le verre, le plastique et les lampes.
- i. Dommages ou défauts dus à des dégâts d'eau ou à d'autres substances auxquelles le produit n'est pas résistant, comme l'utilisation d'un mauvais produit de nettoyage.
- j. Dommages ou défauts dus à une utilisation, un fonctionnement, un chargement, un assemblage et/ou un entretien inappropriés.
- k. Dommages ou défauts extérieurs à l'appareil, y compris les dommages consécutifs et indirects.
- l. Dommages ou défauts causés par des actions non conformes au manuel.
- m. Dommages ou pertes normalement couverts par l'assurance habitation.
- n. Dommages ou défauts dus à des fluctuations de puissance et de tension dépassant la plage de tolérance indiquée par Wiggo.
- o. Dommages ou défauts causés par la négligence de l'utilisateur.
- p. Dommages causés par ou résultant d'une cause extérieure.

### Article 3 : Demande de garantie

- a. Des problèmes avec votre produit ? Signalez-le rapidement, au plus tard dans les 48 heures, via

# Conditions de garantie

[www.wiggo.eu/services](http://www.wiggo.eu/services).

- b. Envoyez-nous une copie de votre preuve d'achat, car elle est nécessaire pour votre demande de garantie.
- c. Nous vous tiendrons informés du processus de traitement par e-mail ou par téléphone.
- d. En cas de remplacement, la période de garantie d'origine reste valable.
- e. Les pièces et appareils remplacés deviennent la propriété de Wiggo.

### Article 4 : Service après garantie

- a. Un problème avec vos appareils de cuisine après la période de garantie ? Remplissez le formulaire de service sur [www.wiggo.eu/services](http://www.wiggo.eu/services).
- b. Les frais d'expédition et/ou les frais d'intervention pour inspection, réparation ou pièces sont à votre charge.
- c. Nous fournissons une estimation des coûts d'inspection et de réparation à l'avance. Après approbation, nous enverrons une demande de paiement puis fixerons un rendez-vous.
- d. Tous les frais supplémentaires seront clairement communiqués après la réparation.
- e. Le paiement au technicien de service agréé est facile à effectuer via un code QR ou une demande de paiement.

### Article 5 : Réclamations

Outre les droits découlant des garanties légales ou autres garanties que vous avez souscrites, vous n'avez droit à aucune autre réclamation que celles mentionnées dans cette garantie.

### Article 6 : Utilisation internationale

Si vous transportez votre appareil Wiggo au-delà des frontières, la garantie ne s'appliquera plus. Vérifiez les garanties locales et assurez-vous que votre appareil répond aux exigences techniques (telles que la tension, la fréquence, le type de gaz, etc.) et aux conditions climatiques.

### Article 7 : Visite de service et maintenance

- a. Si le technicien détermine qu'il n'y a pas de problème réel (le produit fonctionne comme il se doit), la visite du technicien vous sera facturée. Ces coûts sont basés sur les tarifs en vigueur à ce moment-là.
- b. Les appareils qui ne fonctionnent pas ou sont défectueux doivent être vides et propres lorsque le technicien de service agréé vient pour réparation ou remplacement. Si ce n'est pas le cas, le technicien ou le transporteur pourra refuser le remplacement et le facturer.
- c. Le paiement au technicien de service agréé est facile à effectuer via un code QR ou une demande de paiement.

### Article 8 : Responsabilité

Nous ne sommes responsables qu'à hauteur du montant couvert par notre assurance. Remarque : pour les appareils de cuisine non Wiggo ou les annulations tardives (au moins 24 heures à l'avance), des frais s'appliqueront. Ces frais sont basés sur les tarifs en vigueur à ce moment-là.

### Article 9 : Protection des données

Lors de la prestation de services, Wiggo collecte et traite des données personnelles. De plus amples informations à ce sujet peuvent être trouvées sur [www.wiggo.eu](http://www.wiggo.eu).

### Article 10 : Loi et litiges

Ces conditions de garantie et de service sont soumises au droit néerlandais, à l'exception de la Convention de Vienne sur les ventes. Les litiges seront réglés par le tribunal néerlandais compétent.



[www.wiggo.eu](http://www.wiggo.eu)

**Visitez notre site Web!**

# WIGGO



# MANUALE ISTRUZIONI

## COMBI

- Istruzioni di sicurezza
- Istruzioni per l'installazione
- Funzionamento del prodotto

### Modelli

---

WR-CD18NFB

Manuale d'uso

---

wiggo.eu

**5 ANNI**  
GARANZIA

# Un grande saluto!



## Unisciti alla nostra comunità!

Grazie per averci permesso di cucinare con te e di far parte della tua cucina accogliente. Siamo estremamente felici di averti nella nostra comunità di Wiggo e non vediamo l'ora di portare più positività nel tuo spazio.

Sii creativo e scatta un selfie con il tuo nuovo compagno di cucina per vincere fantastici premi con noi.

Non dimenticare di taggarci! @wiggo\_eu

**A pasti freschi!**

**Ottieni tutto il  
supporto di  
cui hai  
bisogno!**



SCANSIONAMI PER

**Ottieni la versione più aggiornata  
di questo manuale!**

[wiggo.eu/support/download/](http://wiggo.eu/support/download/)



SCANSIONAMI PER

**Registra il tuo prodotto!**

[wiggo.eu/support/register/](http://wiggo.eu/support/register/)



SCANSIONAMI PER

**Leggi le condizioni di garanzia!**

[docs.wiggo.eu/books/mzsp/](http://docs.wiggo.eu/books/mzsp/)



SCANSIONAMI PER

**Compila il modulo di richiesta  
assistenza!**

[Wiggo.eu/support/services/service-request-form/](http://Wiggo.eu/support/services/service-request-form/)



SCANSIONAMI PER

**Compila il modulo di richiesta  
ricambi!**

[Wiggo.eu/support/services/part-request-form/](http://Wiggo.eu/support/services/part-request-form/)

# I NOSTRI SERVIZI

Consegna  
veloce



Manutenzione



Riparazioni  
e veloce



Installazione



# Si prega di leggere prima il manuale utente!

Gentile Cliente,

Desideriamo che tu possa ottenere il massimo da questo prodotto, realizzato in strutture moderne e di alta qualità.

Per questo motivo, si prega di leggere attentamente e completamente questo manuale prima di utilizzare il prodotto e di conservarlo per riferimento futuro. Se si assegna il prodotto a qualcun altro, si prega di consegnarlo insieme al manuale utente.

Questo manuale di istruzioni ti aiuta a utilizzare il prodotto in modo corretto e sicuro.

- Leggere il manuale di istruzioni prima di installare e utilizzare il prodotto.
- Rispettare scrupolosamente le istruzioni relative alla sicurezza.
- Si prega di conservare il manuale di istruzioni in un posto a portata di mano per ogni possibile necessità.
- Leggere anche gli altri documenti forniti insieme al prodotto.

Il produttore non si assume alcuna responsabilità per eventuali danni o incendi causati da eventuali problemi derivanti dalla mancata osservanza delle istruzioni fornite nel presente manuale.

Per qualsiasi domanda, contattare il centro di assistenza autorizzato.











Si prega di tenere presente che il presente manuale di istruzioni potrebbe essere valido anche per altre versioni.

Potrebbero esserci delle differenze tra le versioni dovute ai diversi produttori, ma le condizioni di pulizia e manutenzione sono le stesse.

Per legge, il cliente è tenuto a consultare la versione più recente del manuale disponibile online su [docs.wiggo.eu](https://docs.wiggo.eu), in quanto il manuale è soggetto ad aggiornamenti regolari.

## Spiegazione dei simboli:

Nel presente manuale utente vengono utilizzati i seguenti simboli.

	<b>Avviso di scossa elettrica</b>		<b>Avviso di pericolo di incendio</b>
	Questo simbolo indica che la presenza di tensione comporta un pericolo per la vita e la salute delle persone.		Avviso di pericolo di incendio
	<b>Pericolo</b>		<b>Informazioni</b>
	Questo simbolo indica che sussistono pericoli per la vita e la salute delle persone dovuti alla presenza di gas estremamente infiammabili.		Informazioni importanti o istruzioni utili sull'uso di questo dispositivo
	<b>Attenzione</b>		<b>Avvertimento</b>
	La parola di segnalazione indica un pericolo con un basso grado di rischio che, se non evitato, può provocare lesioni lievi o moderate.		La parola di segnalazione indica un pericolo con un livello di rischio medio che, se non evitato, può provocare la morte o lesioni gravi.
	<b>Attenzione</b>		<b>Osservare le istruzioni</b>
	La parola di segnalazione indica informazioni importanti (ad esempio danni materiali), ma non un pericolo.		Questo simbolo indica che un tecnico addetto all'assistenza deve utilizzare e mantenere questo apparecchio solo in conformità alle istruzioni per l'uso.
	<b>Attenzione alle superfici calde</b>		<b>Marcatura CE</b>
	Attenzione alle superfici calde		Alla data di fabbricazione, questo prodotto è stato testato e ritenuto conforme alle specifiche della marcatura CE



# Contenuto

---

**INFORMAZIONI SULLA SICUREZZA**

**PANORAMICA DEL PRODOTTO**

**INSTALLAZIONE**

**INTERFACCIA UTENTE**

**USO QUOTIDIANO**

## **INFORMAZIONI SULLA SICUREZZA**

Per la vostra sicurezza e per garantire un utilizzo corretto, vi preghiamo di leggere attentamente il presente manuale d'uso prima di installare e utilizzare l'apparecchio per la prima volta.

Include suggerimenti e avvertenze importanti. Per evitare errori e incidenti non necessari, è essenziale che tutti gli individui che utilizzano l'apparecchio conoscano a fondo il suo funzionamento e le sue caratteristiche di sicurezza.

Conservare queste istruzioni e assicurarsi che rimangano con l'apparecchio se viene spostato o venduto. In questo modo, chiunque utilizzi l'apparecchio per tutta la sua vita utile sarà correttamente informato sul suo utilizzo e sulle precauzioni di sicurezza.

Per la sicurezza della vita e della proprietà, seguire le precauzioni descritte nel presente manuale d'uso, in quanto il produttore non è responsabile per eventuali danni causati dalla mancata osservanza di queste istruzioni.

### **SICUREZZA DEI BAMBINI E DELLE PERSONE VULNERABILI**

---

- Questo apparecchio non è destinato all'uso da parte di persone (bambini compresi) con ridotte capacità fisiche, sensoriali o mentali, o prive di esperienza e conoscenza, a meno che non siano supervisionate o abbiano ricevuto istruzioni riguardanti l'uso dell'apparecchio da una persona responsabile della loro sicurezza.
- I bambini di età compresa tra 3 e 8 anni possono caricare e scaricare questo apparecchio.
- I bambini devono essere sorvegliati per assicurarsi che non giochino con l'apparecchio.
- La pulizia e la manutenzione da parte dell'utente non devono essere eseguite da bambini, a meno che non abbiano almeno 8 anni e siano sotto sorveglianza.
- Tenere tutti i materiali d'imballaggio lontano dalla portata dei bambini, poiché potrebbero causare soffocamento.
- In caso di smaltimento dell'apparecchio, scollegarlo dalla presa di corrente, tagliare il cavo di alimentazione il più vicino possibile all'apparecchio e rimuovere lo sportello per evitare che i bambini ci giochino, con il rischio di scosse elettriche o di rimanere intrappolati.
- Se si sostituisce un elettrodomestico con guarnizioni magnetiche per porte che in precedenza avevano una serratura a molla (fermo) sulla porta o sul coperchio, assicurarsi che il vecchio meccanismo di bloccaggio sia reso inutilizzabile prima dello smaltimento. Questa precauzione aiuta a impedire che l'elettrodomestico dismesso diventi un pericolo, soprattutto per i bambini.

## **SICUREZZA GENERALE**

---

### AVVERTIMENTO:

- Mantenere libere da ostruzioni le aperture di ventilazione nell'involucro dell'apparecchio o nella struttura integrata.
- Non utilizzare dispositivi meccanici o altri mezzi per accelerare il processo di sbrinamento, ad eccezione di quelli raccomandati dal produttore.
- Evitare di danneggiare il circuito refrigerante.
- Non utilizzare apparecchi elettrici, come ad esempio le gelatiere, all'interno dell'apparecchio frigorifero, a meno che non siano stati espressamente approvati a tale scopo dal produttore.
- Durante il posizionamento dell'apparecchio, assicurarsi che il cavo di alimentazione non rimanga incastrato o danneggiato.

- **ATTENZIONE:** evitare di posizionare più prese di corrente portatili o alimentatori portatili nella parte posteriore dell'apparecchio.
- Non conservare sostanze esplosive, come bombolette spray con propellenti infiammabili, in questo apparecchio.
- Il refrigerante isobutano (R-600a) è contenuto nel circuito refrigerante dell'apparecchio. È un gas naturale con un elevato livello di compatibilità ambientale, ma è anche infiammabile.
- Durante il trasporto e l'installazione dell'apparecchio, assicurarsi che nessuno dei componenti del circuito refrigerante venga danneggiato.

-Evitare fiamme libere e fonti di accensione.

-Aerare abbondantemente il locale in cui si trova l'apparecchio.

- È pericoloso alterare le specifiche o modificare questo prodotto in qualsiasi modo. Qualsiasi danno al cavo può causare cortocircuiti, incendi e/o scosse elettriche.
- Questo apparecchio è destinato all'uso domestico e in applicazioni simili, quali:

-Aree cucina riservate al personale in negozi, uffici e altri ambienti di lavoro.

- Fattorie e clienti di hotel, motel e altri ambienti residenziali.

- Ambienti tipo bed and breakfast.

-Ristorazione e applicazioni simili non al dettaglio.

- **ATTENZIONE:** tutti i componenti elettrici (spina, cavo di alimentazione, compressore, ecc.) devono essere sostituiti da un agente di assistenza certificato o da personale di assistenza qualificato.
- **ATTENZIONE:** La lampadina fornita con questo apparecchio è una "lampadina per uso speciale" destinata esclusivamente all'uso con l'apparecchio in dotazione. Questa "lampada per uso speciale" non è adatta all'illuminazione domestica.
- Il cavo di alimentazione non deve essere allungato.
- Assicurarsi che la spina di alimentazione non venga schiacciata o danneggiata dal retro dell'apparecchio. Una spina di alimentazione schiacciata o danneggiata potrebbe surriscaldarsi e causare un incendio.
- Assicurarsi che la spina di alimentazione dell'apparecchio sia accessibile.
- Non tirare il cavo di alimentazione.
- Se la presa della spina è allentata, non inserire la spina, poiché sussiste il rischio di scosse elettriche o incendio.
- Non far funzionare l'apparecchio senza la lampada.
- Questo apparecchio è pesante. Prestare attenzione quando lo si sposta.
- Evitare di togliere o toccare gli alimenti dal vano congelatore con le mani umide o bagnate, poiché ciò potrebbe causare abrasioni cutanee o ustioni da gelo/congelamento.
- Evitare l'esposizione prolungata dell'apparecchio alla luce solare diretta.

## USO QUOTIDIANO

---

- Non appoggiare oggetti caldi sulle parti in plastica all'interno dell'apparecchio.
- Evitare di collocare gli alimenti direttamente contro la parete posteriore.
- Gli alimenti congelati non devono essere ricongelati una volta scongelati (se è presente uno scomparto congelatore).
- Conservare gli alimenti surgelati preconfezionati secondo le istruzioni fornite dal produttore.
- Attenersi rigorosamente alle raccomandazioni di conservazione del produttore dell'apparecchio. Fare riferimento alle istruzioni pertinenti.
- Non mettere bevande gassate o frizzanti nel vano congelatore, poiché potrebbe accumularsi pressione nel contenitore, causandone potenzialmente l'esplosione e danneggiando l'elettrodomestico (se presente un vano congelatore).
- I ghiaccioli possono causare ustioni da gelo se consumati direttamente dall'elettrodomestico (se è presente un vano congelatore).
- Per prevenire la contaminazione degli alimenti, seguire queste istruzioni:
- Evitare di lasciare la porta aperta per periodi prolungati, poiché ciò può aumentare notevolmente la temperatura all'interno dei compartimenti dell'elettrodomestico.
- Pulire regolarmente le superfici che entrano in contatto con gli alimenti e i sistemi di scarico accessibili.
- Pulire i serbatoi dell'acqua se non sono stati utilizzati per 48 ore. Lavare il sistema idrico collegato a una fornitura idrica se l'acqua non è stata prelevata per 5 giorni.
- Conservare la carne e il pesce crudi in contenitori adatti nel frigorifero per evitare che entrino in contatto con altri alimenti o che gocciolino su di essi.
- Gli scomparti per alimenti congelati a due stelle (se presenti nell'elettrodomestico) sono adatti per conservare alimenti precongelati, preparare il gelato e produrre cubetti di ghiaccio.
- Gli scomparti a una, due e tre stelle (se presenti nell'apparecchio) non sono adatti per il congelamento di alimenti freschi.
- Se l'apparecchio rimane vuoto per lunghi periodi, spegnerlo, sbrinarlo, pulirlo, asciugarlo e lasciare lo sportello aperto per evitare che si formi muffa al suo interno.

## CURA E PULIZIA

---

- Prima di effettuare qualsiasi intervento di manutenzione, spegnere l'apparecchio e staccare la spina dalla presa di corrente.
- Non pulire l'apparecchio con oggetti metallici.
- Non usare oggetti affilati per rimuovere la brina dall'apparecchio. Usa invece un raschietto di plastica.
- Controllare regolarmente lo scarico del frigorifero per verificare che non vi sia acqua scongelata. Se necessario, pulirlo. Se lo scarico è bloccato, l'acqua si accumulerà sul fondo dell'elettrodomestico.

## **INSTALLAZIONE**

---

### **Importante!**

- Per il collegamento elettrico seguire attentamente le istruzioni riportate nei paragrafi specifici.
- Disimballare l'apparecchio e controllare eventuali danni visibili. Non collegare l'apparecchio se è danneggiato. Segnalare immediatamente eventuali danni al rivenditore presso cui è stato acquistato. In tali casi, conservare l'imballaggio.
- Si consiglia di attendere almeno quattro ore prima di collegare l'apparecchio, per consentire all'olio di rifluire nel compressore.
- Assicurare un'adeguata circolazione dell'aria attorno all'apparecchio, poiché una ventilazione insufficiente può causare surriscaldamento. Seguire le istruzioni di installazione pertinenti per garantire un flusso d'aria adeguato.
- Se possibile, i distanziatori del prodotto devono essere posizionati contro una parete per evitare il contatto o l'intrappolamento di parti calde (come il compressore o il condensatore), che potrebbero causare ustioni.
- L'apparecchio non deve essere posizionato vicino a termosifoni o fornelli.
- Dopo l'installazione, assicurarsi che la spina di alimentazione rimanga accessibile.

## **SERVIZIO**

---

- Qualsiasi intervento elettrico necessario per la manutenzione dell'apparecchio deve essere eseguito da un elettricista qualificato o da una persona competente.
- La manutenzione di questo prodotto deve essere effettuata presso un centro di assistenza autorizzato e devono essere utilizzati esclusivamente ricambi originali.

## **RISPARMIO ENERGETICO**

---

- Non mettere cibi caldi nell'apparecchio.
- Non stipare gli alimenti troppo vicini tra loro, poiché ciò impedisce una corretta circolazione dell'aria.
- Assicurarsi che il cibo non tocchi la parte posteriore del/i vano/i.
- In caso di interruzione di corrente, non aprire la/le porta/e.
- Non aprire frequentemente la/le porta/e.
- Non tenere la/le porta/e aperta/e per un periodo di tempo prolungato.
- Non impostare il termostato su temperature eccessivamente fredde.
- Si consiglia di non rimuovere tutti gli accessori, come cassette, ripiani e balconi, poiché tenerli al loro posto può aiutare a ridurre il consumo di energia.

## PROTEZIONE DELL'AMBIENTE

---



Questo apparecchio non contiene gas che potrebbero danneggiare lo strato di ozono, né nel circuito refrigerante né nei materiali isolanti. L'apparecchio non deve essere smaltito insieme ai rifiuti domestici. La schiuma isolante



contiene gas infiammabili; pertanto, l'apparecchio deve essere smaltito in conformità alle normative locali sullo smaltimento degli elettrodomestici. Consultare le autorità locali per le istruzioni. Evitare di danneggiare l'unità di raffreddamento, in particolare lo scambiatore di calore. I materiali utilizzati in questo apparecchio contrassegnati con il simbolo del riciclaggio sono riciclabili.



Il simbolo sul prodotto o sulla sua confezione indica che questo prodotto non deve essere trattato come rifiuto domestico. Deve invece essere portato in un punto di raccolta appropriato per il riciclaggio di apparecchiature elettriche ed elettroniche. Assicurandoti che questo prodotto venga smaltito correttamente, aiuterai a prevenire potenziali conseguenze negative per l'ambiente e la salute umana che potrebbero derivare da una gestione impropria dei rifiuti. Per informazioni più dettagliate sul riciclaggio di questo prodotto, contatta il tuo consiglio locale, il tuo servizio di smaltimento rifiuti domestici o il negozio in cui hai acquistato il prodotto.

## MATERIALI DI IMBALLAGGIO

---

I materiali contrassegnati con il simbolo sono riciclabili. Si prega di smaltire l'imballaggio negli appositi contenitori di raccolta per garantire che venga riciclato correttamente.

## SMALTIMENTO DELL'APPARECCHIO

---

1. Scollegare la spina dalla presa di corrente.
2. Tagliare il cavo di alimentazione e smaltirlo correttamente



### **Avvertimento!**

Durante l'uso, la manutenzione e lo smaltimento dell'apparecchio, prestare attenzione al simbolo simile a quello mostrato sul lato sinistro. Si trova sul retro dell'apparecchio (sul pannello posteriore o sul compressore) ed è visualizzato in giallo o arancione. Questo è un simbolo di avvertenza di rischio di incendio, che indica la presenza di materiali infiammabili nei tubi del refrigerante e nel compressore. Tenere l'apparecchio lontano da fiamme libere o fonti di accensione durante l'uso, la manutenzione e lo smaltimento.

## PANORAMICA DEL PRODOTTO

Questa illustrazione è solo a scopo indicativo. Per maggiori dettagli, controllare l'elettrodomestico.

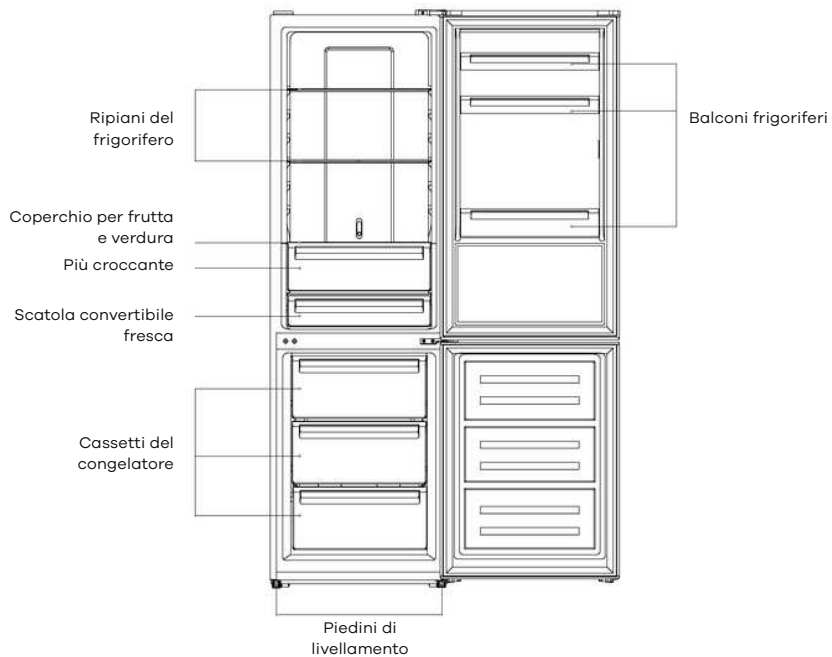

# INSTALLAZIONE

## PORTA INVERSA

Prima di invertire la porta, preparare i seguenti strumenti e materiali:  
un cacciavite a testa piatta, un cacciavite a croce, una chiave inglese e i componenti necessari inclusi nel sacchetto di plastica.

Copricerniera porta  
sinistra x1



Aiuto sinistro-  
chiudiporta sulla porta  
superiore x1



Aiuto sinistro-  
chiudiporta sulla porta  
inferiore x1

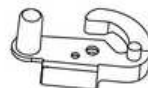

1. Svitare il coperchio della cerniera superiore e scollegare i connettori dell'interruttore della porta e del cablaggio

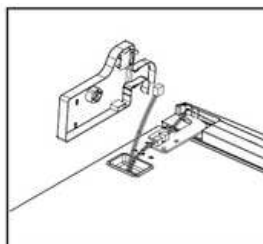
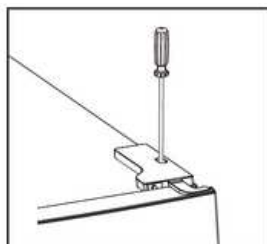

2. Svitare la cerniera superiore

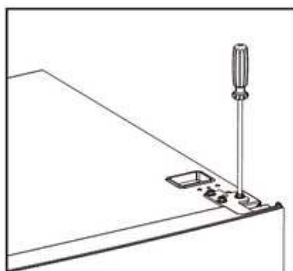

3. Rimuovere il perno con un cacciavite e capovolgere la staffa della cerniera. Quindi rimontare il perno sulla staffa della cerniera

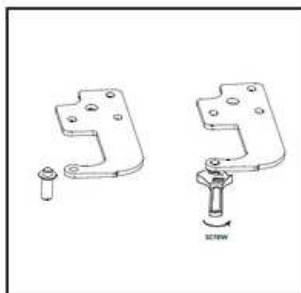
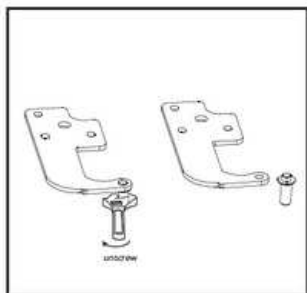

4. Spostare l'interruttore della porta dal coperchio della cerniera destra al coperchio della cerniera sinistra nella borsa degli accessori

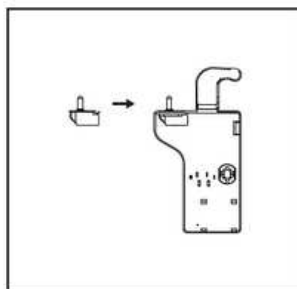
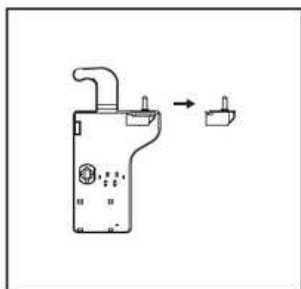

5. Staccare la copertura nella parte superiore della porta superiore e spostare il cablaggio dal lato destro al lato sinistro, quindi riposizionare la copertura



6. Spostare il coperchio superiore sinistro sul lato destro

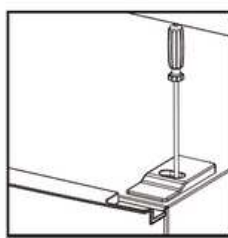
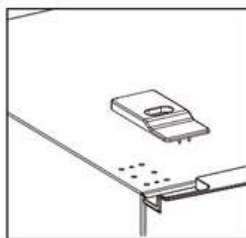
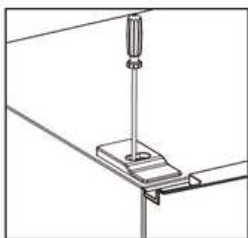

7. Togliere la porta superiore, togliere la vite dalla cerniera centrale con un cacciavite a croce, quindi togliere la porta inferiore

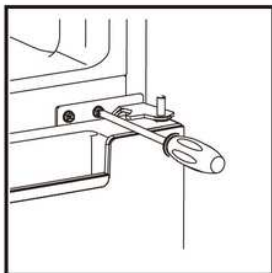

8. Spostare i coprifori delle cerniere dal lato sinistro al lato destro

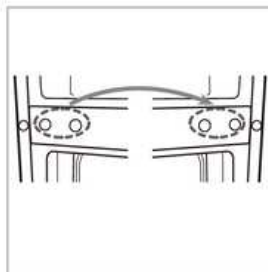

9. Svitare la cerniera inferiore. Quindi rimuovere i piedini regolabili da entrambi i lati

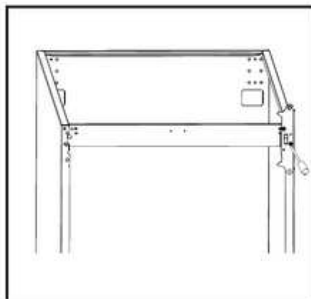
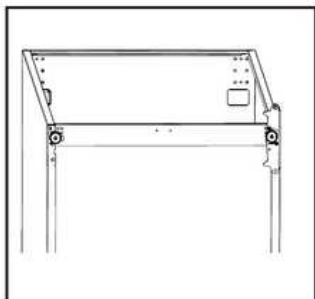

10. Svitare e rimuovere il perno della cerniera, capovolgere la staffa e sostituirla

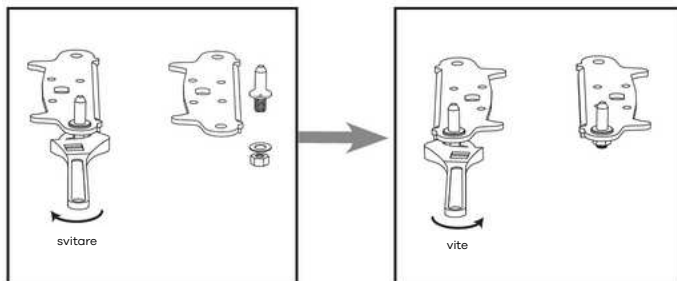

11. Rimontare la staffa che fissa il perno della cerniera inferiore. Riposizionare entrambi i piedini regolabili

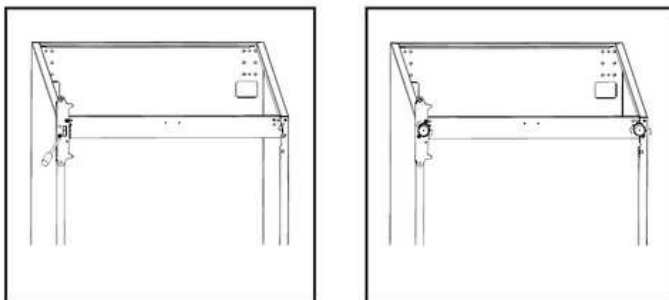

12. Rimuovere i dispositivi di chiusura ausiliaria dalla parte inferiore delle porte superiore e inferiore, quindi prendere i nuovi dispositivi di chiusura ausiliaria dalla borsa degli accessori e installarli sul lato sinistro

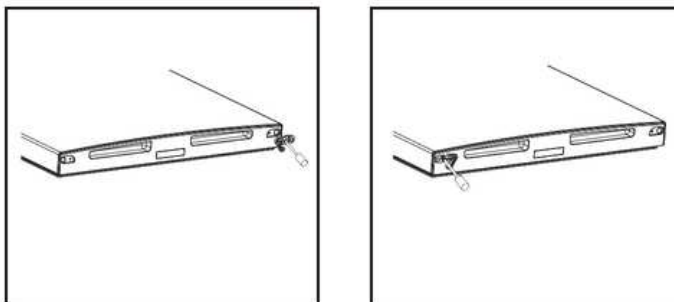

13. Staccare le guarnizioni delle porte del frigorifero e del congelatore e quindi riattaccarle dopo averle ruotate

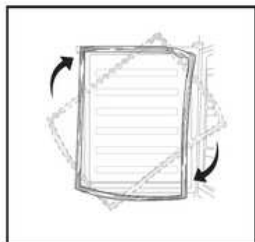

14. Installare la porta inferiore, regolare e fissare la cerniera centrale sul mobile

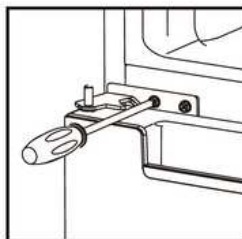

15. Riposizionare la porta superiore, assicurarsi che la porta sia allineata con il mobile per assicurarsi che la guarnizione della porta sigilli saldamente il mobile. Quindi collegare la porta al mobile fissando saldamente la cerniera superiore.

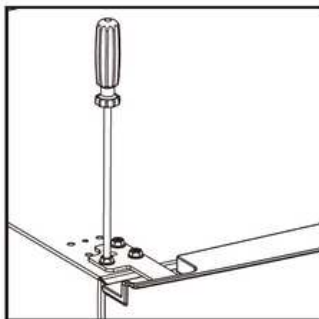

16. Collegare i cablaggi dalla porta e dall'armadietto. Quindi rimettere a posto il coperchio della cerniera superiore. Prima di avvitare il coperchio, collegare i terminali dell'interruttore della porta

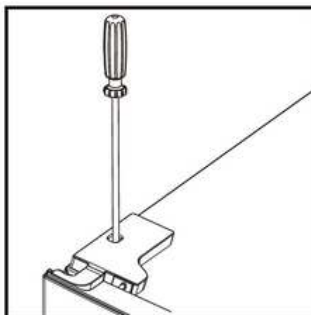
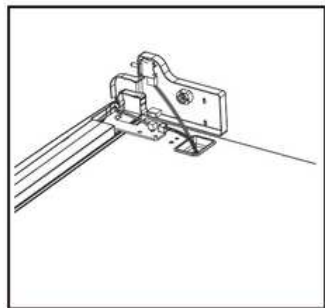

## INSTALLARE LA MANIGLIA ESTERNA DELLA PORTA

Se è presente la maniglia esterna

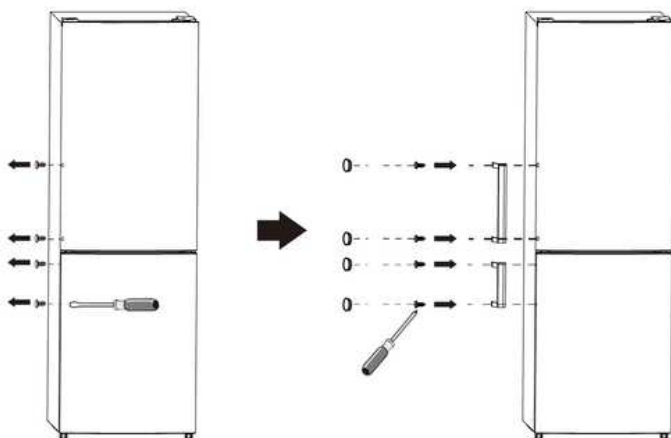

## REQUISITO DI SPAZIO

Lasciare abbastanza spazio per l'apertura della porta.

Mantenere almeno uno spazio di 50 mm su due lati e sul retro

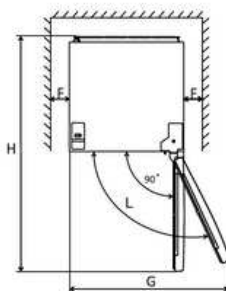
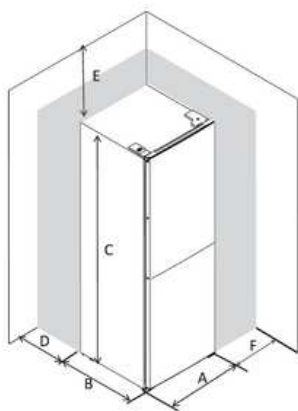

	FN2-451	FN2-471
A	600	600
B	685	685
C	1850	1950
D	min=50	min=50
E	min=50	min=50
F	min=50	min=50
G	1200	1200
H	1285	1285
L	135°	135°

## LIVELLAMENTO DELL'UNITÀ

---

Per fare ciò, regolare i due piedini di livellamento nella parte anteriore dell'unità. Se l'unità non è in piano, le porte e gli allineamenti delle guarnizioni magnetiche non saranno coperti correttamente.

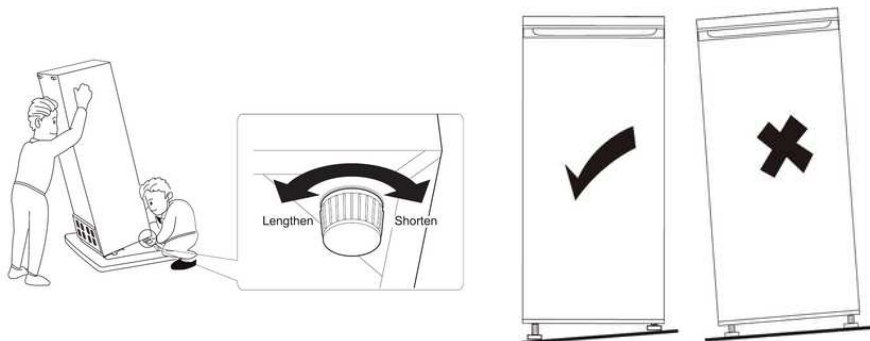

## REQUISITO DI SPAZIO

---

- Selezionare un luogo senza esposizione diretta alla luce solare.
- Scegliere un luogo con spazio sufficiente per consentire alle porte del frigorifero di aprirsi facilmente.
- Selezionare una posizione con pavimento livellato o quasi livellato.
- Assicurarsi che ci sia spazio sufficiente per installare il frigorifero su una superficie piana.
- Lasciare spazio libero a destra, a sinistra, dietro e in alto durante l'installazione. Ciò contribuirà a ridurre il consumo di energia e a mantenere più basse le bollette energetiche.
- Mantenere almeno 50 mm di spazio su entrambi i lati e sul retro dell'elettrodomestico.

## POSIZIONAMENTO

---

Installare questo apparecchio in un luogo in cui la temperatura ambiente corrisponda alla classe climatica indicata sulla targhetta dell'apparecchio. Per apparecchi di refrigerazione con le seguenti classi climatiche:

- Temperatura temperata estesa (SN): destinata all'uso a temperature ambiente comprese tra 10°C e 32°C.
- Temperato (N): destinato all'uso a temperature ambiente comprese tra 16°C e 32°C.
- Subtropicale (ST): destinato all'uso a temperature ambiente comprese tra 16°C e 38°C.
- Tropicale (T): destinato all'uso a temperature ambiente comprese tra 16°C e 43°C.

## POSIZIONE

---

L'apparecchio deve essere installato lontano da fonti di calore come radiatori, caldaie e luce solare diretta. Assicurarsi che l'aria possa circolare liberamente attorno alla parte posteriore del mobile. Per prestazioni ottimali, se l'apparecchio è posizionato sotto un'unità a parete sporgente, è necessario mantenere una distanza minima di almeno 100 mm tra la parte superiore dell'apparecchio e l'unità a parete. Tuttavia, è preferibile non installare l'apparecchio sotto unità a parete sporgenti. È possibile ottenere un livellamento accurato utilizzando uno o più piedini regolabili situati alla base del mobile.

Attenzione: Deve essere possibile scollegare l'apparecchio dalla rete elettrica. Pertanto, la spina deve rimanere facilmente accessibile dopo l'installazione.

## COLLEGAMENTO ELETTRICO

---

Prima di collegare, assicurarsi che la tensione e la frequenza indicate sulla targhetta corrispondano alla propria alimentazione elettrica domestica. L'apparecchio deve essere dotato di messa a terra e il cavo di alimentazione è dotato di una spina che include un contatto di terra a tale scopo. Se la presa domestica non è dotata di messa a terra, l'apparecchio deve essere collegato a una messa a terra separata in conformità alle normative vigenti. In tali casi, consultare un elettricista qualificato.

Il produttore declina ogni responsabilità se le precauzioni di sicurezza di cui sopra non vengono osservate. Questo apparecchio è conforme alle direttive E.E.C. pertinenti.

# INTERFACCIA UTENTE

## UTILIZZANDO IL PANNELLO DI CONTROLLO

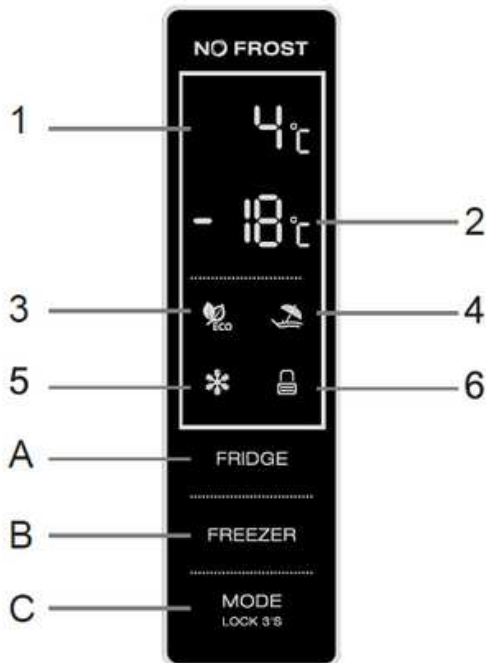

### 1. Funzionamento dei tasti (A, B, C)

FRIGO	Controllo della temperatura del vano frigorifero: Questo tasto è disponibile in modalità User Defined e SUPER. Non è disponibile in modalità ECO o VACATION. Toccare brevemente questo tasto per selezionare la temperatura desiderata del frigorifero.
CONGELATORE	Controllo della temperatura del vano congelatore: Questo tasto è disponibile in modalità User Defined e in modalità VACATION. Non è disponibile in modalità SUPER o ECO. Toccare brevemente questo tasto per selezionare la temperatura desiderata del congelatore.
MODALITÀ BLOCCA 3	Selezione della modalità di esecuzione / Blocco / Sblocco: Tenere premuto questo tasto per 3 secondi per bloccare o sbloccare il pannello di controllo. Quando è sbloccato, toccare brevemente questo tasto per selezionare la modalità di funzionamento desiderata: Modalità ECO / Modalità VACANZA / Modalità SUPER / Modalità definita dall'utente.

## **2. Visualizzazione (1, 2)**

1. Display della temperatura del vano frigorifero: questa area mostra la temperatura impostata del vano frigorifero. Se in questa area appare E0, E1, E2, E3 o E5, contattare il servizio clienti.
2. Display della temperatura del vano congelatore: questa area mostra la temperatura impostata per il vano congelatore.

## **3. Indicatori (3, 4, 5, 6)**

3. Indicatore modalità ECO: questa spia si accende quando è selezionata la modalità ECO.
4. Indicatore modalità VACANZA: questa spia si accende quando è selezionata la modalità VACANZA.
5. Indicatore modalità SUPER: questa spia si accende quando è selezionata la modalità SUPER.
6. Indicatore di blocco/sblocco: questa spia si accende quando il pannello di controllo è bloccato.

## **ILLUSIONE DELLA CHIAVE**

---

### **1. Funzionamento e visualizzazione**

- Il pannello di controllo si illuminerà al 100% per 3 secondi e riprenderà le impostazioni precedenti prima dello spegnimento. Dopodiché, le operazioni saranno disponibili.
- Prima di effettuare qualsiasi operazione, assicurarsi che il pannello di controllo sia sbloccato.
- Nello stato di blocco, l'indicatore di blocco lampeggerà per 3 secondi se si tocca un tasto qualsiasi, ma non sarà possibile effettuare alcuna operazione.
- Il pannello di controllo si bloccherà automaticamente 25 secondi dopo l'ultima operazione.
- Il pannello di controllo si spegnerà completamente (luce spenta al 100%) 2 minuti dopo l'ultima operazione.
- Il pannello di controllo si illuminerà quando si apre la porta del vano frigorifero.
- Il pannello di controllo si illuminerà anche quando si tocca brevemente un tasto qualsiasi.
- Un segnale acustico confermerà ogni pressione dei tasti.



### **2. Impostazione della temperatura del vano frigorifero**

- In modalità definita dall'utente o SUPER, toccare brevemente e consecutivamente il tasto FRIDGE per scorrere le impostazioni della temperatura del vano frigorifero, da 2°C a 8°C.
- La temperatura selezionata verrà confermata automaticamente dopo 5 secondi, quando l'indicatore smetterà di lampeggiare.

### 3. Impostazione della temperatura del vano congelatore

- In modalità definita dall'utente, toccare brevemente e consecutivamente il tasto FREEZER per scorrere le impostazioni della temperatura del vano congelatore, da -14°C a -22°C.
- La temperatura selezionata verrà confermata automaticamente dopo 5 secondi, quando l'indicatore smetterà di lampeggiare.

### 4. Raccomandazione per l'impostazione della temperatura

Raccomandazione per l'impostazione della temperatura		
Temperatura ambiente	Scomparto congelatore	Scomparto frigorifero
Estate Normale Inverno		

## 5. Controllo della temperatura della zona fresca

1. La temperatura della zona fresca può essere regolata in base al tipo di alimento conservato.
2. Spingere la manopola dal basso verso l'alto per diminuire gradualmente la temperatura nella zona fresca.
3. Quando la manopola è impostata su "CRISPER", la zona fresca funziona come uno scomparto per le verdure, mantenendo i livelli di temperatura e umidità adeguati per conservare frutta e verdura.
4. Quando la manopola è impostata su "FRESH", è adatta per la conservazione a breve termine di pesce o altri alimenti freschi. Il cibo rimarrà fresco ma non congelato, rendendolo ideale per preservare la freschezza.
5. Suggestivo: quando si utilizza l'impostazione "FRESCO", si consiglia di impostare la temperatura del frigorifero al di sotto di 4°C e di consumare gli alimenti conservati entro 3 giorni per una freschezza ottimale.

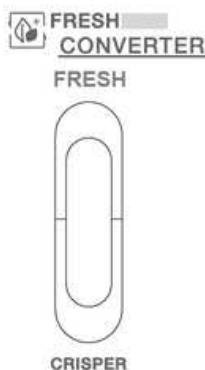

## 6. Modalità Eco

### Attiva la modalità Eco

1. Premere brevemente e consecutivamente il tasto MODE LOCK 3. Quando l'indicatore della modalità ECO si accende, la modalità ECO è selezionata.
2. Dopo che l'indicatore della modalità ECO lampeggia per 5 secondi, la modalità ECO verrà attivata automaticamente.
3. In modalità ECO, la temperatura viene regolata automaticamente in base alla temperatura ambiente per aiutare a risparmiare energia.
4. In modalità ECO, se si tenta di impostare manualmente la temperatura del frigorifero o del congelatore, l'indicatore della modalità ECO lampeggerà per 3 secondi, indicando che la regolazione della temperatura non è consentita mentre la modalità ECO è attiva.

Temperatura ambiente	≤13°C	14-20°C	21-27°C	28-34°C	>35°C
Frigido	3°C	4°C	5°C	6°C	8°C
Congelatore	-18°C	-18°C	-18°C	-16°C	-15°C

### **Esci dalla modalità ECO**

Toccare brevemente il tasto MODE LOCK 3. Quando l'indicatore della modalità ECO si spegne, l'apparecchio esce dalla modalità ECO.

## **7. Modalità vacanza**

### **Attiva la modalità Vacanza**

- Toccare brevemente e consecutivamente il tasto MODE LOCK 3. Quando l'indicatore della modalità VACATION si accende, la modalità VACATION è selezionata.
- Dopo che l'indicatore della modalità VACAZIONE lampeggia per 5 secondi, la modalità VACAZIONE verrà attivata.
- Quando la modalità VACATION è attivata, la temperatura del frigorifero verrà impostata automaticamente a 17 °C. La temperatura del congelatore può comunque essere regolata.
- In modalità VACATION, se si tenta di impostare manualmente la temperatura del frigorifero, l'indicatore della modalità VACATION lampeggerà per 3 secondi, indicando che la regolazione della temperatura del frigorifero non è disponibile in questa modalità.

### **Esci dalla modalità Vacanza**

- Toccare brevemente il tasto. Quando l'indicatore della modalità VACATION si spegne, l'apparecchio esce dalla modalità VACATION.

## **8. Modalità SUPER**

Si consiglia di impostare la modalità SUPER 24 ore prima, se è necessario congelare molti alimenti in una volta sola.

### **Attiva la modalità SUPER**

- Premere brevemente e consecutivamente il tasto MODE LOCK 3. Quando l'indicatore della modalità SUPER si accende, la modalità SUPER è selezionata.
- Dopo che l'indicatore della modalità SUPER lampeggia per 5 secondi, la modalità SUPER verrà attivata.
- Quando la modalità SUPER è attivata, la temperatura del congelatore verrà automaticamente impostata a -25 °C. La temperatura del frigorifero può comunque essere regolata.
- In modalità SUPER, se si tenta di impostare manualmente la temperatura del congelatore, l'indicatore della modalità SUPER lampeggerà per 3 secondi, indicando che la regolazione della temperatura del congelatore non è disponibile in questa modalità.

### **Esci dalla modalità SUPER**

- Toccare brevemente il tasto. Quando l'indicatore della modalità SUPER si spegne, l'apparecchio esce dalla modalità SUPER.
- Attenzione! In modalità SUPER, l'apparecchio funzionerà sotto carico pesante e il livello di rumore potrebbe essere leggermente superiore rispetto alle condizioni normali.

## **9. Modalità definita dall'utente**

- Toccare brevemente il tasto finché gli indicatori della modalità ECO, della modalità VACATION e della modalità SUPER non si spengono: in questo modo si attiva la modalità definita dall'utente.
- In modalità definita dall'utente, gli utenti possono impostare manualmente sia la temperatura del frigorifero che quella del congelatore

## **10. Funzione di allarme apertura porta**

Se la porta del frigorifero rimane aperta per 60 secondi, verrà attivato un allarme porta aperta.

## USO QUOTIDIANO

### Primo utilizzo

#### PULIZIA DEGLI INTERNI

- Prima di utilizzare l'apparecchio per la prima volta, lavare l'interno e tutti gli accessori interni con acqua tiepida e un sapone neutro delicato per rimuovere l'odore tipico di un prodotto nuovo di zecca. Quindi asciugare il tutto accuratamente.
- Importante: non utilizzare detergenti o polveri abrasive, poiché potrebbero danneggiare la finitura.

## USO QUOTIDIANO

Disporre i diversi tipi di alimenti nei diversi scomparti secondo la tabella seguente.

Scomparti del frigorifero	Tipo di cibo
Porta o balconcini del vano frigorifero	<ul style="list-style-type: none"><li>• Alimenti con conservanti naturali, come marmellate, succhi, bevande, condimenti.</li><li>• Non conservare alimenti deperibili.</li></ul>
Cassetto per frutta e verdura (cassetto per insalata)	<ul style="list-style-type: none"><li>• Frutta, erbe aromatiche e verdura devono essere riposte separatamente nel cassetto della verdura.</li><li>• Non conservare banane, cipolle, patate e aglio nel frigorifero.</li></ul>
Ripiano del frigorifero – centrale	<ul style="list-style-type: none"><li>• Latticini, uova</li></ul>
Ripiano del frigorifero – superiore	<ul style="list-style-type: none"><li>• Cibi che non necessitano di cottura, come cibi pronti, salumi, avanzi.</li></ul>
Cassetto/i/ripiano del congelatore	<ul style="list-style-type: none"><li>• Alimenti adatti alla conservazione a lungo termine.</li><li>• Cassetto inferiore per carne cruda, pollame, pesce.</li><li>• Cassetto centrale per verdure surgelate, patatine.</li><li>• Vassoio superiore per gelato, frutta congelata, prodotti da forno surgelati.</li></ul>

## **CONGELARE CIBO FRESCO**

---

- Il vano congelatore è adatto per congelare alimenti freschi e per conservare alimenti congelati e surgelati per periodi prolungati.
- Collocare gli alimenti freschi da congelare nel vano congelatore.
- La quantità massima di cibo che può essere congelata in 24 ore è specificata sulla targhetta identificativa.
- Il processo di congelamento dura 24 ore; durante questo periodo non aggiungere altri alimenti da congelare.

## **CONSERVARE ALIMENTI CONGELATI**

---

Al primo avvio dell'apparecchio o dopo un periodo di inutilizzo, lasciarlo funzionare per almeno 2 ore alla massima potenza prima di introdurre gli alimenti nei compartimenti.

Importante! In caso di scongelamento accidentale, ad esempio se l'alimentazione è rimasta spenta per un periodo superiore al valore indicato alla voce Tempo di lievitazione nella tabella delle caratteristiche tecniche, l'alimento scongelato deve essere consumato rapidamente oppure cucinato immediatamente e poi ricongelato (solo dopo la cottura).

## **SCONGELAMENTO**

---

Gli alimenti surgelati o congelati, prima dell'uso, possono essere scongelati nel vano frigorifero o a temperatura ambiente, a seconda del tempo a disposizione per questo processo.

I pezzi piccoli possono anche essere cotti direttamente dal congelatore, senza scongelarli prima. In questo caso, il tempo di cottura sarà più lungo.

## ACCESSORI

---

### Ripiani mobili

Le pareti del frigorifero sono dotate di una serie di guide che consentono di posizionare i ripiani come desiderato.

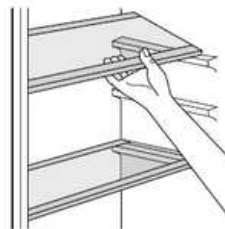

### Posizionare i balconi delle porte

Per consentire lo stoccaggio di confezioni alimentari di diverse dimensioni, i balconi delle porte possono essere regolati a diverse altezze. Per effettuare queste regolazioni, procedere come segue:

tirare delicatamente il balcone nella direzione delle frecce finché non si stacca, quindi riposizionarlo come desiderato.

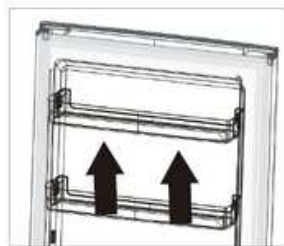

### Smontare il cassetto inferiore

1. Estrarre il cassetto inferiore fino alla posizione di arresto
2. Sollevare il cassetto anteriore
3. Estrarre il cassetto inferiore

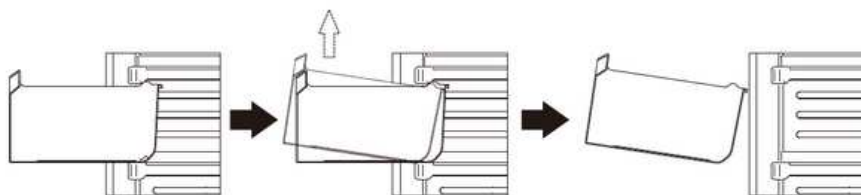

## SUGGERIMENTI E CONSIGLI UTILI

---

### 1- Consigli per il congelamento

Per aiutarti a sfruttare al meglio il processo di congelamento, ecco alcuni suggerimenti importanti:

- La quantità massima di cibo che può essere congelata in 24 ore è indicata sulla targhetta dati.
- Il processo di congelamento dura 24 ore. Durante questo periodo non si devono aggiungere altri alimenti.
- Congelare solo alimenti di alta qualità, freschi e accuratamente puliti.
- Preparare il cibo in piccole porzioni per garantire un congelamento rapido e completo e per consentire in seguito lo scongelamento solo della quantità necessaria.
- Avvolgere gli alimenti in un foglio di alluminio o in polietilene e assicurarsi che la confezione sia ermetica.
- Non lasciare che gli alimenti freschi e non congelati entrino in contatto con quelli già congelati, per evitare di aumentare la temperatura di questi ultimi.
- Gli alimenti magri si conservano meglio e più a lungo di quelli grassi; il sale riduce la durata di conservazione degli alimenti.
- I ghiaccioli, se consumati subito dopo essere stati tolti dal congelatore, possono causare ustioni da congelamento alla pelle.
- Si consiglia di etichettare ogni confezione con la data di congelamento, per facilitarne il corretto utilizzo ed evitare bruciature da congelamento.
- È più facile tenere traccia del tempo di conservazione se si indica la data di congelamento su ogni confezione.

### 2- Consigli per la conservazione degli alimenti congelati

Per ottenere le migliori prestazioni da questo apparecchio, seguire queste linee guida:

- Assicurarsi che i prodotti alimentari surgelati commercialmente siano stati conservati correttamente dal rivenditore.
- Trasferire gli alimenti congelati dal negozio al congelatore il più rapidamente possibile.
- Evitare di aprire frequentemente la porta o di lasciarla aperta più a lungo del necessario per aiutare a mantenere la corretta temperatura interna.
- Una volta scongelati, gli alimenti si deteriorano rapidamente e non devono essere ricongelati.
- Non superare il periodo di conservazione indicato dal produttore dell'alimento.

### **3- Suggerimenti per la refrigerazione degli alimenti freschi**

Per ottenere le migliori prestazioni:

- Non conservare nel frigorifero cibi caldi o liquidi che evaporano.
- Coprire o avvolgere sempre gli alimenti, soprattutto se hanno un odore o un sapore forte.

### **4- Consigli per la refrigerazione**

- Carne (tutti i tipi): avvolgere in sacchetti di polietilene e posizionare sui ripiani in vetro sopra il cassetto della verdura. Per sicurezza, conservare in questo modo solo per uno o due giorni al massimo.
- Cibi cotti, piatti freddi, ecc.: devono essere coperti e possono essere posizionati su qualsiasi ripiano.
- Frutta e verdura: pulirle accuratamente prima di riporle negli appositi cassette.
- Burro e formaggio: conservare in contenitori ermetici oppure avvolgerli in fogli di alluminio o sacchetti di polietilene per ridurre al minimo l'esposizione all'aria.
- Bottiglie di latte: assicuratevi che siano chiuse con un tappo e riponetele nei balconcini delle porte.
- Banane, patate, cipolle e aglio non devono essere conservati in frigorifero a meno che non siano confezionati, poiché sono sensibili al freddo e potrebbero deteriorarsi.

## **PULIZIA**

---

Per motivi igienici, l'interno dell'apparecchio, compresi tutti gli accessori interni, deve essere pulito regolarmente.

Attenzione! L'apparecchio non deve essere collegato alla rete elettrica durante la pulizia per evitare il rischio di scosse elettriche. Prima della pulizia, spegnere l'apparecchio e scollegarlo dalla rete elettrica, oppure spegnere l'interruttore automatico o rimuovere il fusibile.

Non pulire mai l'apparecchio con un pulitore a vapore, poiché l'umidità potrebbe accumularsi nei componenti elettrici e rappresentare un rischio di scossa elettrica. Inoltre, i vapori caldi possono danneggiare le parti in plastica. L'apparecchio deve essere completamente asciutto prima di essere rimesso in servizio.

Importante! Alcune sostanze, come oli essenziali e solventi organici, possono danneggiare le parti in plastica. Tra queste, succo di limone, succo di buccia d'arancia, acido butirrico e detersivi contenenti acido acetico. Non permettere a tali sostanze di entrare in contatto con le superfici dell'elettrodomestico. Non usare detersivi abrasivi.

Per pulire:

- Togliere tutti gli alimenti dal congelatore e conservarli in un luogo fresco e coperto.
- Spegnere l'apparecchio e scollegarlo dalla rete elettrica.
- Pulire l'interno e gli accessori con un panno morbido e acqua tiepida.
- Dopo la pulizia, asciugare tutto con acqua dolce e asciugare accuratamente.
- Una volta che l'apparecchio è completamente asciutto, ricollegarlo e rimetterlo in funzione.

## **SOSTITUIRE LA LAMPADA**

---

La lampada interna è di tipo LED. Per sostituirla, contattare un tecnico qualificato.

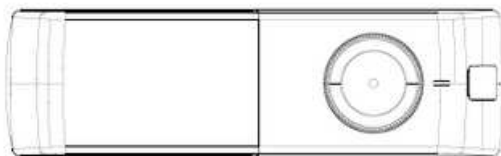

## RISOLUZIONE DEI PROBLEMI

Attenzione! Prima di effettuare qualsiasi risoluzione dei problemi, scollegare l'apparecchio dall'alimentazione elettrica. Qualsiasi risoluzione dei problemi non trattata in questo manuale deve essere eseguita solo da un elettricista qualificato o da una persona competente.

Importante! Alcuni rumori di funzionamento sono normali durante l'uso, come quelli provenienti dal compressore o dalla circolazione del refrigerante.

Problema	Possibile causa	Soluzione
L'apparecchio non funziona	La spina di alimentazione non è inserita o è allentata	Inserire la spina di rete
	Il fusibile è saltato o è difettoso	Controllare il fusibile, sostituirlo se necessario
	La presa è difettosa	I malfunzionamenti della rete elettrica devono essere riparati da un elettricista
	La manopola di regolazione della temperatura è impostata sulla temperatura più fredda	Impostare la manopola su un altro numero per accendere l'apparecchio
L'elettrodomestico raffredda troppo	la temperatura è impostata troppo fredda o l'apparecchio funziona in modalità SUPER	Impostare temporaneamente il regolatore della temperatura su un'impostazione più calda
Il cibo è troppo caldo	La temperatura non è regolata correttamente	Si prega di consultare la sezione relativa all'impostazione della temperatura iniziale
	La porta è rimasta aperta per un lungo periodo	Aprire la porta solo per il tempo necessario
	Nelle ultime 24 ore è stata inserita nell'apparecchio una grande quantità di cibo caldo	Impostare temporaneamente la regolazione della temperatura su un'impostazione più fredda
	L'apparecchio è vicino a una fonte di calore	Si prega di consultare la sezione relativa alla posizione di installazione
Forte accumulo di brina sulla guarnizione della porta	La guarnizione della porta non è ermetica	Riscaldare con attenzione le sezioni che perdono della guarnizione della porta con un asciugacapelli (a freddo) e contemporaneamente modellare manualmente la guarnizione della porta riscaldata in modo che si adatti correttamente.
Rumori insoliti	L'apparecchio non è livellato	Regolare nuovamente i piedini
	L'apparecchio tocca il muro o altri oggetti	Spostare leggermente l'apparecchio
	Un componente, ad esempio un tubo, sul retro dell'apparecchio tocca un'altra parte dell'apparecchio o la parete	Se necessario, piegare con attenzione il componente per allontanarlo
I pannelli laterali sono caldi	È normale. Le parti dello scambio termico sono sui lati	Prendi i guanti per toccare i lati
Acqua sul pavimento	Il foro di scarico dell'acqua è bloccato	Consulta la sezione pulizia e cura

**Se hai seguito tutte le istruzioni ma il problema non è stato risolto, puoi inviare la tua richiesta qui:**

**<https://wigo.eu/support/services/>**

# WIGGO

## Termini e condizioni generali di assistenza e garanzia (maggio 2024)

I presenti termini e condizioni di assistenza e garanzia si applicano agli acquisti di elettrodomestici da cucina Wiggo nella regione del Benelux dopo il 1 maggio 2024. Ci impegniamo a fornire un servizio clienti e una qualità del prodotto eccellenti; per richieste o termini su acquisti precedenti, visitare [www.wiggo.eu](http://www.wiggo.eu).

### Articolo 1: Garanzia

Noi di Wiggo ci dedichiamo all'eccellente qualità e alla durata dei nostri elettrodomestici da cucina e ci impegniamo a garantire un'esperienza cliente senza soluzione di continuità. In caso di problemi, forniamo una soluzione adeguata, dalla riparazione alla sostituzione, per garantire la vostra soddisfazione.

Hai scoperto un difetto? Segnalalo tramite il nostro portale di servizio all'indirizzo [www.wiggo.eu/services](http://www.wiggo.eu/services) per un supporto tempestivo. I nostri termini di garanzia ti offrono cinque anni di garanzia dopo l'acquisto dei nostri elettrodomestici.

### Articolo 2: Esclusioni dalla Garanzia

Anche se garantiamo la qualità dei nostri elettrodomestici da cucina, ci sono alcuni casi in cui la garanzia non si applica:

- A. Elettrodomestici da cucina che non sono stati acquistati come "nuovi".
- B. Difetti o danni a un elettrodomestico segnalati a Wiggo dopo il periodo di garanzia di 5 anni.
- C. Utilizzo in ambiente non domestico o per scopi commerciali.
- D. Sulla fornitura di materiali di consumo, parti e accessori.
- E. Riparazioni non autorizzate e/o utilizzo di parti non ufficiali.
- F. Elettrodomestici da cucina: senza numeri di identificazione leggibili, acquistati al di fuori del Benelux, venduti come modelli di categoria B o da showroom.
- G. Danni, normale usura o piccole deviazioni che non influiscono sulla funzionalità.
- H. Danni o difetti ad accessori, guarnizioni delle porte ed elementi fragili come vetro, plastica e lampade.
- I. Danni o difetti dovuti a danni dovuti all'acqua o ad altre sostanze a cui il prodotto non è resistente, come l'utilizzo di un detergente sbagliato.
- J. Danni o difetti dovuti a uso, funzionamento, caricamento, assemblaggio e/o manutenzione impropri.
- K. Danni o difetti esterni all'apparecchio, compresi danni consequenziali e indiretti.
- L. Danni o difetti causati da azioni non conformi al manuale.
- M. Danni o perdite normalmente coperti dall'assicurazione domestica.
- N. Danni o difetti dovuti a fluttuazioni di potenza e tensione che superano l'intervallo di tolleranza indicato da Wiggo.
- O. Danni o difetti causati dalla negligenza dell'utente.
- P. Danni causati o derivanti da una causa esterna.

### Articolo 3: Richiesta di garanzia

A. Problemi con il tuo prodotto? Segnalatelo tempestivamente, entro e non oltre 48 ore, tramite [www.wiggo.eu/services](http://www.wiggo.eu/services).

B. Inviaci una copia della prova d'acquisto, poiché è

# Condizioni di garanzia

necessaria per la tua richiesta di garanzia.

C. Ti terremo informato sul processo di gestione tramite e-mail o telefono.

D. In caso di sostituzione resta valido il periodo di garanzia originale.

E. Le parti e gli apparecchi sostituiti diventano di proprietà di Wiggo.

### Articolo 4: Servizio post-garanzia

A. Problemi con i tuoi elettrodomestici da cucina dopo il periodo di garanzia? Compila il modulo di servizio su [www.wiggo.eu/services](http://www.wiggo.eu/services).

B. Le spese di spedizione e/o le spese di intervento per ispezione, riparazione o parti sono a tuo carico.

C. Forniamo un preventivo di costo per l'ispezione e la riparazione in anticipo. Dopo l'approvazione, invieremo una richiesta di pagamento e quindi fisseremo un appuntamento.

D. Eventuali costi aggiuntivi verranno chiaramente comunicati dopo la riparazione.

E. Il pagamento al tecnico dell'assistenza autorizzato può essere effettuato facilmente tramite un codice QR o una richiesta di pagamento.

### Articolo 5: Reclami

Oltre a qualsiasi diritto derivante dalle garanzie legali o da altre garanzie stipulate, non hai diritto a nessun altro diritto oltre a quelli menzionati nella presente garanzia.

### Articolo 6: Uso internazionale

Se porti il tuo elettrodomestico Wiggo oltre confine, la garanzia non sarà più valida. Controlla le garanzie locali e assicurati che il tuo apparecchio soddisfi i requisiti tecnici (come tensione, frequenza, tipo di gas, ecc.) e le condizioni climatiche locali.

### Articolo 7: Visita di servizio e manutenzione

A. Se il tecnico determina che non esiste alcun problema reale (il prodotto funziona come dovrebbe), ti verrà addebitato il costo della visita del tecnico. Questi costi si basano sulle tariffe prevalenti in quel momento.

B. Gli apparecchi non funzionanti o difettosi devono essere vuoti e puliti quando il tecnico dell'assistenza autorizzata viene per la riparazione o la sostituzione. In caso contrario il tecnico o il corriere potranno rifiutare la sostituzione e addebitarla.

C. Il pagamento al tecnico dell'assistenza autorizzato può essere effettuato facilmente tramite un codice QR o una richiesta di pagamento.

### Articolo 8: Responsabilità

Siamo responsabili solo fino all'importo coperto dalla nostra assicurazione. Nota: per elettrodomestici da cucina non Wiggo o cancellazioni tardive (con almeno 24 ore di anticipo), verranno applicati dei costi. Tali addebiti si basano sulle tariffe prevalenti in quel momento.

### Articolo 9: Protezione dei dati

Durante la fornitura del servizio, Wiggo raccoglie e tratta dati personali. Maggiori informazioni a riguardo sono disponibili sul sito [www.wiggo.eu](http://www.wiggo.eu).

### Articolo 10: Legge e controversie

Le presenti condizioni di garanzia e servizio sono soggette alla legge olandese, ad eccezione della Convenzione di Vienna sulle vendite. Le controversie saranno risolte dal tribunale olandese competente.



[www.wiggo.eu](http://www.wiggo.eu)

**Visita il nostro sito web!**