

WIGGO



# Handleiding voor inbouw combimagnetron

- Veiligheidsinstructies
- Installatie instructies
- Het product bedienen

## Modellen

---

WBM-G6025(BX)

Handleiding

---

[wiggo.eu](http://wiggo.eu)

**5 JAAR**  
GARANTIE



REGISTREER



HELPDESK

# Groetjes!



**Sluit je aan bij onze gemeenschap!**

Dank je wel dat je ons toelaat om samen met jou te koken en deel uit te maken van jouw warme keuken. We zijn ontzettend blij om jou binnen onze Wiggo-gemeenschap te hebben en kunnen niet wachten om nog meer positiviteit naar jouw plek te brengen.

Laat je creativiteit de vrije loop en maak een selfie met je nieuwe kookmaatje om geweldige prijzen te winnen bij ons.

Vergeet ons niet te taggen! @wiggo\_eu

**Op verse maaltijden!**

# ONZE DIENSTEN

Snelle  
bezorging



Onderhoud



Snelle  
reparatie



Installatie



# Lees eerst de gebruikershandleiding!

Beste klant,

Wij willen dat u het maximale uit dit product haalt! Lees daarom deze handleiding zorgvuldig door voordat u het product gebruikt en bewaar deze voor toekomstig gebruik. Als u het product aan iemand anders toewijst, geef het dan samen met de gebruikershandleiding.

De gebruikershandleiding helpt u het product correct en veilig te gebruiken.

- Lees de bedieningshandleiding voordat u het product installeert en gebruikt.
- Houd u absoluut aan de veiligheidsinstructies.
- Bewaar de gebruikershandleiding op een handige plaats voor eventuele behoeften.
- Lees ook de andere documenten die bij het product worden geleverd.

De fabrikant aanvaardt geen enkele verantwoordelijkheid voor schade of brand veroorzaakt door mogelijke problemen die voortkomen uit het niet naleven van de instructies in deze handleiding.

Neem voor alle vragen contact op met het geautoriseerde servicecentrum.

Houd er rekening mee dat deze gebruikershandleiding ook voor andere versies kan gelden. Er kunnen verschillen zijn tussen de versies vanwege verschillende fabrikanten, maar de reinigings- en onderhoudsomstandigheden zijn hetzelfde.

In de gebruikershandleiding gebruikte symbolen en hun bijbehorende betekenis:

## Verklaring van symbolen:

In deze gebruikershandleiding worden de volgende symbolen gebruikt.



Belangrijke informatie of nuttige instructies over het gebruik van dit apparaat



Waarschuwing voor hete oppervlakken



Waarschuwing voor elektrische schokken



Waarschuwing voor levensbedreigende situaties en materiële schade



Waarschuwing voor brandgevaar



# Inhoud

---

- **VOORZORGSMAATREGELEN**
- **BELANGRIJKE VEILIGHEIDSINSTRUCTIES**
- **SCHOONMAAK**
- **GEREEDSCHAP**
- **UW OVEN INSTALLEREN**
- **GEBRUIKSAANWIJZING**
- **HET MENUTABEL**
- **LOCK-OUT-FUNCTIE VOOR KINDEREN**
- **PROBLEEMOPLOSSEN**
- **GARANTIEVOORWAARDEN**

# VOORZORGSMAATREGELEN

## OM MOGELIJKE BLOOTSTELLING AAN OVERMATIGE MAGNETRONENERGIE TE VERMIJDEN

- a- Probeer deze combi-oven niet te gebruiken met de deur open, aangezien dit kan leiden tot schadelijke blootstelling aan microgolvenenergie. Het is belangrijk dat u de veiligheidsvergrendelingen niet verbreekt of ermee knoeit.
- b- Plaats geen voorwerpen tussen de voorkant van de combi-oven en de deur en laat geen vuil of schoonmaakmiddelresten ophopen op de afdichtingsoppervlakken.
- c- WAARSCHUWING: Als de deur of deurafdichtingen beschadigd zijn, mag de oven niet worden gebruikt totdat deze door een bevoegd persoon is gerepareerd.

## AANVULLING

Als het apparaat niet in een goede staat van reinheid wordt gehouden, kan het oppervlak ervan worden aangetast en de levensduur van het apparaat beïnvloeden, wat tot een gevaarlijke situatie kan leiden.

## Specificaties

<b>Model:</b>	WBM-G6025(BX) - WBM-G6025(BX)
<b>Nominale spanning:</b>	230V~ 50Hz
<b>Nominaal ingangsvermogen (magnetron):</b>	1450W
<b>Nominaal uitgangsvermogen (magnetron):</b>	900 W
<b>Ovencapaciteit:</b>	25L
<b>Diameter draaischijf:</b>	315 mm
<b>Externe afmetingen:</b>	595X400X460mm
<b>Netto gewicht:</b>	19 kg

# BELANGRIJKE VEILIGHEIDSINSTRUCTIES

## WAARSCHUWING

---

Om het risico op brand, elektrische schokken, persoonlijk letsel of blootstelling aan overmatige energie van de combi-oven te verminderen tijdens het gebruik van uw apparaat, dient u de basisvoorzorgsmaatregelen te volgen, waaronder de volgende:

1- Lees en volg de specificatie: "VOORZORGSMaatregelen om mogelijke blootstelling aan overmatige magnetronenergie te vermijden".

2- Dit apparaat kan worden gebruikt door kinderen van 8 jaar en ouder en door personen met verminderde fysieke, zintuiglijke of mentale capaciteiten of een gebrek aan ervaring en kennis, als zij onder toezicht staan of instructies hebben gekregen over het gebruik van het apparaat op een veilige manier en de gevaren die daarmee gepaard gaan. Kinderen mogen niet met het apparaat spelen. Reiniging en gebruikersonderhoud mogen niet door kinderen worden uitgevoerd, tenzij ze ouder zijn dan 8 jaar en onder toezicht staan. Kinderen jonger dan 8 jaar moeten uit de buurt worden gehouden, tenzij er voortdurend toezicht is.

3- Houd het apparaat en het snoer buiten het bereik van kinderen jonger dan 8 jaar.

4- Als het netsnoer beschadigd is, moet het worden vervangen door de fabrikant, zijn serviceagent of een vergelijkbaar gekwalificeerde persoon om gevaar te voorkomen. (Voor apparaat met type Y-hulpstuk)

5- WAARSCHUWING: Zorg ervoor dat het apparaat uitgeschakeld is voordat u de lamp vervangt om de mogelijkheid van een elektrische schok te voorkomen.

6- WAARSCHUWING: Het is gevaarlijk voor iemand anders dan een bevoegd persoon om onderhouds- of reparatiewerkzaamheden uit te voeren waarbij een deksel moet worden verwijderd dat bescherming biedt tegen blootstelling aan microgolvenenergie.

7- WAARSCHUWING: Vloeistoffen en ander voedsel mogen niet worden verwarmd in afgesloten containers, aangezien deze kunnen ontploffen.

8- Houd bij het opwarmen van voedsel in plastic of papieren bakjes de oven in de gaten vanwege de kans op ontbranding.

9- Gebruik alleen keukengerei dat geschikt is voor gebruik in combi-ovens.

10- Als er rook vrijkomt, schakelt u het apparaat uit of haalt u de stekker uit het stopcontact en houdt u de deur gesloten om eventuele vlammen te doven.

11- Het opwarmen van dranken in de combi-oven kan leiden tot vertraagd uitbarstend koken. Wees daarom voorzichtig bij het hanteren van de container.

12- De inhoud van zuigflessen en potjes babyvoeding moet vóór consumptie worden geroerd of geschud en de temperatuur moet worden gecontroleerd om brandwonden te voorkomen.

13- Eieren in de schaal en hele hardgekookte eieren mogen niet in de combi-oven worden verwarmd, omdat ze kunnen ontploffen, zelfs nadat de verwarming in de combi-oven is beëindigd

14- De combi-oven moet regelmatig worden schoongemaakt en eventuele voedselresten moeten worden verwijderd.

15- Als de combi-oven niet schoon wordt gehouden, kan dit leiden tot aantasting van het oppervlak, wat een negatieve invloed kan hebben op de levensduur van het apparaat en mogelijk tot een gevaarlijke situatie kan leiden.

16- Gebruik alleen de temperatuursonde die voor deze combi-oven wordt aanbevolen. (voor combi-ovens die zijn voorzien van de mogelijkheid om een temperatuursensor te gebruiken.)

17- De combi-oven moet worden gebruikt met de decoratieve deur open. (voor combi-ovens met een decoratieve deur.)

18- Dit apparaat is bedoeld voor gebruik in huishoudelijke en soortgelijke toepassingen, zoals:

- personeelskeukens in winkels, kantoren en andere werkomgevingen;
- door klanten in hotels, motels en andere residentiële omgevingen;
- boerderijen;
- bed & breakfast-achtige omgevingen.

19- De combi-oven is bedoeld voor het verwarmen van voedsel en dranken. Het drogen van voedsel of kleding en het verwarmen van verwarmingskussens, pantoffels, sponzen, vochtige doeken en dergelijke kan leiden tot risico op letsel, ontbranding of brand.

20- Metalen bakjes voor eten en drinken zijn niet toegestaan tijdens het koken in de combi-oven.

21- Het apparaat mag niet worden gereinigd met een stoomreiniger.

22- Zorg ervoor dat u het draaiplateau niet verplaatst wanneer u containers uit het apparaat verwijdert. (Voor vaste apparaten en inbouwapparaten die op een hoogte van of hoger dan 900 mm boven de vloer worden gebruikt en die beschikken over losse draaiplateaus. Dit geldt echter niet voor apparaten met een horizontale scharnierende deur aan de onderkant.)

23- De combi-oven is bedoeld voor inbouwgebruik.

24- Stoomreiniger mag niet worden gebruikt.

25- Het oppervlak van een opberglade kan heet worden.

26- **WAARSCHUWING:** Het apparaat en de toegankelijke onderdelen ervan worden heet tijdens gebruik. Er moet voor worden gezorgd dat u de verwarmingselementen niet aanraakt. Kinderen jonger dan 8 jaar moeten uit de buurt worden gehouden, tenzij er voortdurend toezicht is.

27- Tijdens gebruik wordt het apparaat heet. Er moet voor worden gezorgd dat u de verwarmingselementen in de oven niet aanraakt.

28- WAARSCHUWING: Toegankelijke onderdelen kunnen tijdens gebruik heet worden. Jonge kinderen moeten uit de buurt worden gehouden.

29- Het apparaat mag niet achter een decoratieve deur worden geïnstalleerd om oververhitting te voorkomen. (Dit geldt niet voor apparaten met decoratieve deur.)

30- WAARSCHUWING: Wanneer het apparaat in de combinatiemodus wordt gebruikt, mogen kinderen de oven alleen onder toezicht van volwassenen gebruiken vanwege de gegenereerde temperaturen.

31- Gebruik geen agressieve schuurmiddelen of scherpe metalen schrapers om het glas van de ovendeur schoon te maken, aangezien deze krassen op het oppervlak kunnen veroorzaken, waardoor het glas kan barsten.

---

### **Om het risico op lichamelijk letsel te verminderen, dient u de installatie te aarden**

---

#### **GEVAAR**

---

Gevaar voor elektrische schokken. Het aanraken van enkele interne componenten kan ernstig persoonlijk letsel of de dood tot gevolg hebben. Haal dit apparaat niet uit elkaar.

#### **WAARSCHUWING**

---

Gevaar voor elektrische schokken Onjuist gebruik van de aarding kan leiden tot een elektrische schok. Sluit de stekker pas aan op een stopcontact nadat het apparaat correct is geïnstalleerd en geaard.

Dit apparaat moet geaard zijn. In het geval van een elektrische kortsluiting vermindert aarding het risico op een elektrische schok door te voorzien in een ontsnappingsdraad voor de elektrische stroom. Dit apparaat is uitgerust met een snoer met een aardingsdraad en een gearde stekker. De stekker moet in een stopcontact worden gestoken dat op de juiste manier is geïnstalleerd en geaard. Raadpleeg een gekwalificeerde elektricien of onderhoudsmonteur als u de aardingsinstructies niet volledig begrijpt of als u twijfelt of het apparaat goed geaard is. Als het nodig is een verlengsnoer te gebruiken, gebruik dan uitsluitend een 3-draads snoer

1. Er wordt een kort netsnoer meegeleverd om de risico's te verminderen die voortvloeien uit het verstrikt raken in of struikelen over een langer snoer.
2. Als een lange snoerset of verlengsnoer wordt gebruikt:
  - 1) Het aangegeven elektrische vermogen van de snoerset of het verlengsnoer moet minstens even groot zijn als het elektrische vermogen van het apparaat.
  - 2) Het verlengsnoer moet een geaard 3-draads snoer zijn.
  - 3) Het lange snoer moet zo worden geplaatst dat het niet over het aanrecht of tafelblad hangt, waar kinderen eraan kunnen trekken of er onbedoeld over kunnen struikelen.

## **SCHOONMAAK**

---

Zorg ervoor dat u de stekker van het apparaat uit het stopcontact haalt.

1. Maak de ovenruimte na gebruik schoon met een licht vochtige doek.
2. Reinig de accessoires op de gebruikelijke manier in een sopje.
3. Het deurkozijn en de afdichting en aangrenzende delen moeten bij vervuiling zorgvuldig worden gereinigd met een vochtige doek.
4. Gebruik geen agressieve schuurmiddelen of scherpe metalen schrapers om het glas van de ovendeur schoon te maken, aangezien deze krassen op het oppervlak kunnen veroorzaken, waardoor het glas kan barsten.
5. Reinigingstip --- Voor eenvoudiger schoonmaken van de wanden van de ovenruimte die het gekookte voedsel kan aanraken: doe een halve citroen in een kom, voeg 300 ml (1/2 pint) water toe en verwarm gedurende 10 minuten op 100% combi-ovenvermogen. Veeg de combi-oven schoon met een zachte, droge doek.

## **GEREEDSCHAP**

---

### **LET OP: Gevaar voor persoonlijk letsel**

---

Het is gevaarlijk voor iemand anders dan een bevoegd persoon om onderhouds- of reparatiewerkzaamheden uit te voeren waarbij een afdekking moet worden verwijderd die bescherming biedt tegen blootstelling aan microgolvenenergie.

Zie de instructies onder "Materialen die u in de combi-oven kunt gebruiken of die u in de combi-oven moet vermijden." Het kan zijn dat bepaalde niet-metalen keukengerei niet veilig is om in de magnetron te gebruiken. Bij twijfel kunt u het betreffende keukengerei testen door onderstaande procedure te volgen.

Gebruiksvoorwerptest:

1. Vul een combi-ovenbestendige container met 1 kopje koud water (250 ml) samen met het betreffende keukengerei.
2. Kook op maximaal vermogen gedurende 1 minuut.
3. Voel voorzichtig aan het keukengerei. Als het lege keukengerei warm is, gebruik het dan niet voor koken in de magnetron.
4. Zorg ervoor dat de kooktijd niet langer is dan 1 minuut.

## Materialen die u in de magnetron kunt gebruiken

<b>Gebruiksvoorwerpen</b>	<b>Opmerkingen</b>
Bruiningsschotel	Volg de instructies van de fabrikant. De onderkant van de bruiningsschaal moet zich minimaal 5 mm (3/16 inch) boven het draaiplateau bevinden. Bij verkeerd gebruik kan de draaitafel breken.
Serviesgoed	Alleen combi-ovenbestendig. Volg de instructies van de fabrikant. Gebruik geen gebarsten of afgebroken vaatwerk.
Glazen potten	Verwijder altijd het deksel. Gebruik deze alleen om voedsel op te warmen tot het net warm is. De meeste glazen potten zijn niet hittebestendig en kunnen breken.
Glaswerk	Alleen hittebestendig ovenglaswerk. Zorg ervoor dat er geen metalen rand aanwezig is. Gebruik geen gebarsten of afgebroken vaatwerk.
Oven kookzakken	Volg de instructies van de fabrikant. Niet sluiten met metalen stropdas. Maak spleten zodat stoom kan ontsnappen.
Papieren borden en kopjes	Alleen gebruiken voor koken/opwarmen op korte termijn. Laat de oven tijdens het koken niet onbeheerd achter.
Papieren handdoeken	Gebruik om voedsel af te dekken voor het opwarmen en absorberen van vet. Alleen onder toezicht gebruiken voor kortstondig koken.
Perkament	Gebruik als afdekking om spetteren te voorkomen of als omslagdoek bij het stomen.
Plastic	Alleen combi-ovenbestendig. Volg de instructies van de fabrikant. Moet het label "Combi-ovenveilig" dragen. Sommige plastic bakjes worden zachter, omdat het voedsel erin heet wordt. "Kookzakken" en goed gesloten plastic zakken moeten worden doorgesneden, doorboord of geventileerd zoals aangegeven op de verpakking.
Plasticfolie	Alleen combi-ovenbestendig. Gebruik om voedsel af te dekken tijdens het koken om vocht vast te houden. Zorg ervoor dat plasticfolie het voedsel niet raakt.
Thermometers	Alleen geschikt voor de combi-oven (vlees- en snoepthermometers).
Vetvrij papier	Gebruik als afdekking om spetteren te voorkomen en vocht vast te houden.

## **Te vermijden materialen in de magnetron**

---

<b>Gebruiksvoorwerpen</b>	<b>Opmerkingen</b>
Aluminium dienblad	Kan vonkoverslag veroorzaken. Doe het voedsel in een combi-ovenbestendige schaal.
Voedseldoos met metalen handvat	Kan vonkoverslag veroorzaken. Doe het voedsel in een combi-ovenbestendige schaal.
Gebruiksvoorwerpen van metaal of met metalen randen	Metaal beschermt het voedsel tegen microgolfenergie. Metalen afwerkingen kunnen vonken veroorzaken.
Metalen twistbanden	Kan vonken veroorzaken en brand in de oven veroorzaken.
Papieren zakken	Kan brand in de oven veroorzaken.
Kunststof schuim	Plastic schuim kan smelten of de vloeistof binnenin vervuilen bij blootstelling aan hoge temperaturen.
Hout	Hout droogt uit bij gebruik in de combi-oven en kan splijten of barsten.

# UW OVEN INSTALLEREN

## Namen van ovenonderdelen en accessoires

Verwijder de combi-oven en alle materialen uit de doos en de combi-ovenruimte. Uw combi-oven wordt geleverd met de volgende accessoires:

- Glazen schaal 1
- Montage draaischijfing 1
- Handleiding 1

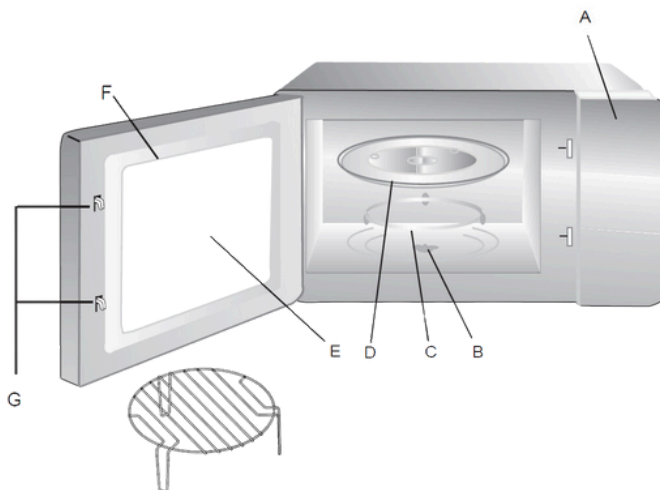

Grillrek (kan niet worden gebruikt in de combi-ovenfunctie en moet op de glazen schaal worden geplaatst)

A	Controlepaneel
B	Draaitafel as
C	Montage draaischijfing
D	Glazen dienblad
EN	Observatievenster
F	Deurmontage
G	Veiligheidsvergrendelingssysteem

## Installatie van draaitafel

---

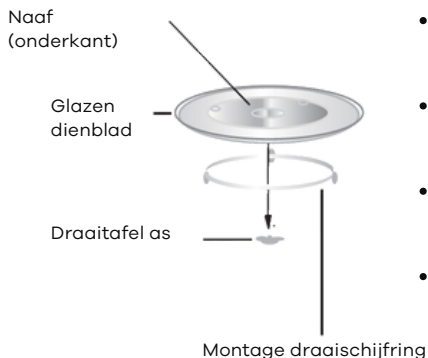

- A. Plaats de glazen schaal nooit ondersteboven. De glazen schaal mag nooit worden beperkt.
- B. Tijdens het koken moeten altijd zowel de glazen schaal als de draaitafelring worden gebruikt.
- C. Alle voedsel en bakjes met voedsel worden tijdens het koken altijd op de glazen schaal geplaatst.
- D. Als de glazen schaal of draaitafelring barst of breekt, neem dan contact op met het dichtstbijzijnde geautoriseerde servicecentrum.

## Installatie en aansluiting

---

1. Dit apparaat is uitsluitend bedoeld voor huishoudelijk gebruik.
2. Deze combi-oven is uitsluitend bedoeld voor inbouwgebruik. Het is niet bedoeld voor gebruik op een aanrecht of in een kast.
3. Neem de speciale installatie-instructies in acht.
4. Het apparaat kan worden geïnstalleerd in een wandkast van 60 cm breed.
5. Het apparaat is voorzien van een stekker en mag alleen worden aangesloten op een correct geïnstalleerd geaard stopcontact.
6. De netspanning moet overeenkomen met de spanning vermeld op het typeplaatje.
7. Het stopcontact mag alleen door een gekwalificeerde elektricien worden geïnstalleerd en de aansluitkabel mag worden vervangen. Als de stekker na installatie niet meer toegankelijk is, moet aan de installatiezijde een meerpolege scheidingsvoorziening aanwezig zijn met een contactopening van minimaal 3 mm.
8. Adapters, meerwegstrips en verlengsnoeren mogen niet worden gebruikt. Overbelasting kan brandgevaar veroorzaken.



**Het toegankelijke oppervlak kan tijdens gebruik heet zijn.**

## Installatie instructies

---

### Lees vóór de installatie de handleiding aandachtig door

Houd er rekening mee dat:

#### Elektrische verbinding

De combi-oven is voorzien van een stekker en mag alleen worden aangesloten op een correct geïnstalleerd geaard stopcontact. Het stopcontact mag alleen worden geïnstalleerd en de aansluitkabel mag alleen worden vervangen door een gekwalificeerde elektricien en in overeenstemming met de toepasselijke voorschriften.

Als de stekker na installatie niet meer toegankelijk is, moet aan de installatiezijde een meerpolige scheidingsschakelaar aanwezig zijn met een contactopening van minimaal 3 öö.

De inbouwkast mag geen achterwand achter het toestel hebben.

Er moet een opening worden aangehouden tussen de muur en de basis van de unit erboven.

In de diagrammen kan naar de specifieke spleetgrootte worden verwezen.

Minimale installatiehoogte: 85cm. Dek ventilatiesleuven en zuigpaten niet af.

Opmerking: Zorg ervoor dat de voedingskabel niet bekneld raakt of buigt

### A. Inbouwmeubilair

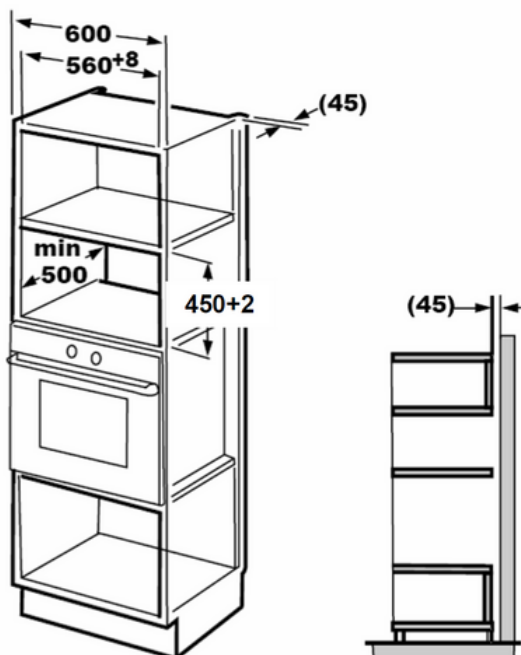



Schroef A



Schroef B



Montageplaat



Kunststof afdekking van de sierkit

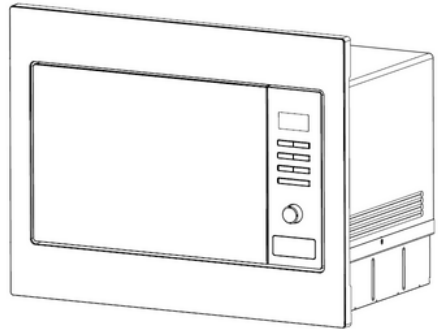

## B. Bereid de kast voor

1. Lees de instructies op de ONDERKAST-SJABLOON, plaats de sjabloon op het ondervlak van de kast.

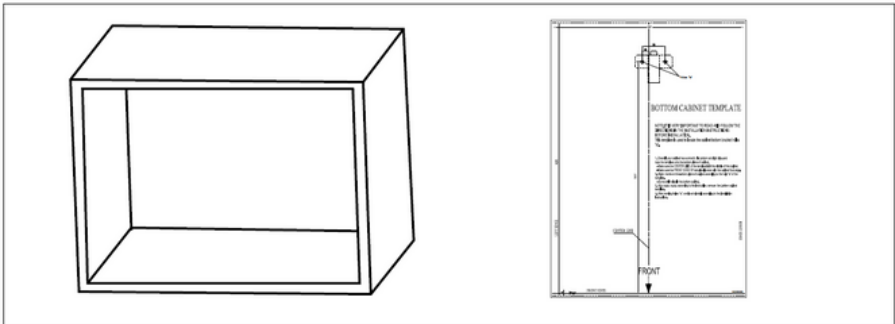

2. Maak de markeringen op het ondervlak van de kast volgens de markeringen "a" van de sjabloon.

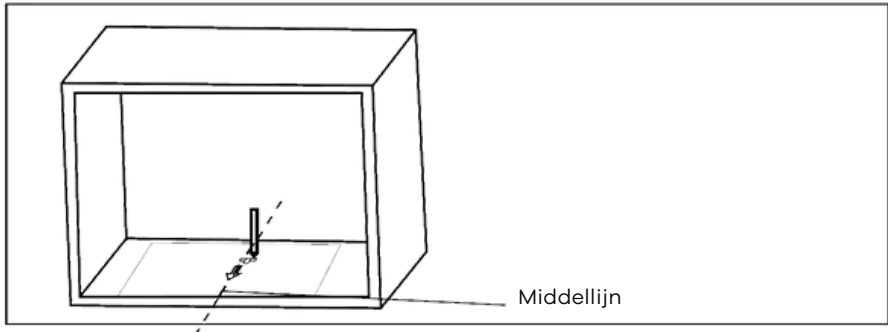

3. Verwijder het onderste kastsjabloon en bevestig de montageplaat met schroef A.

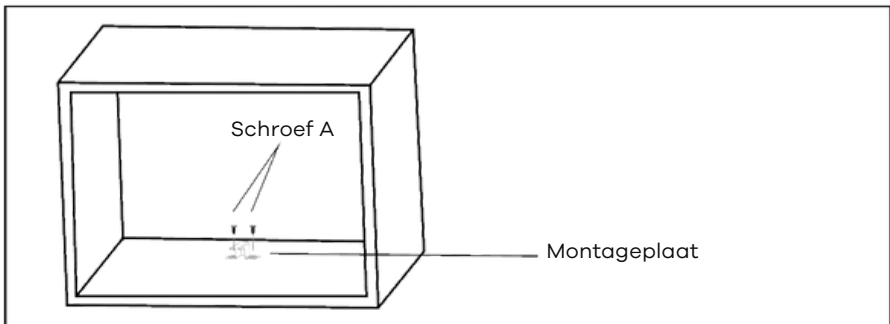

### C. Installeer de combi-oven

4. Installeer de combi-oven op de kast

- Zorg ervoor dat de achterkant van de oven is vergrendeld door de montageplaat.
- Zorg ervoor dat het netsnoer niet bekneld raakt of knikt.

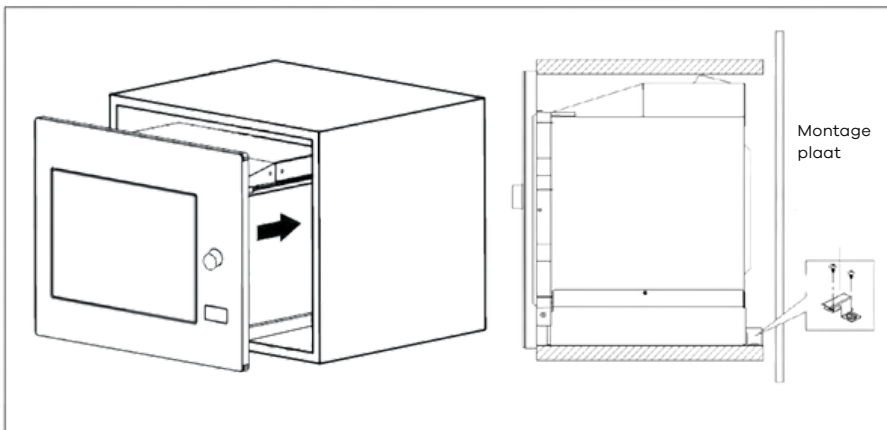

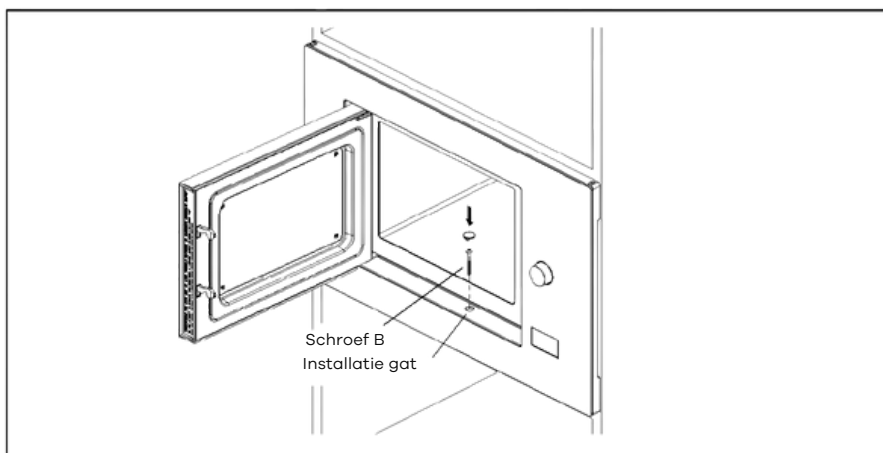

5. Open de deur en bevestig de oven aan de kast met schroef B, bij het installatiegat. Bevestig vervolgens de plastic afdekking van de Trimkit op het installatiegat.



# GEBRUIKSAANWIJZING

## 1. Klokinstelling



Wanneer de combi-oven onder stroom staat, wordt op het scherm "0:00" weergegeven en klinkt de zoemer één keer.

1	Druk één keer op "Klok/Keukentimer" om de klokfunctie te selecteren, de uurscijfers gaan knipperen.
2	Draai aan  om de uurscijfers aan te passen; de invoertijd moet tussen 0 en 23 liggen.
3	Druk op "Klok/Keukentimer", de minutencijfers knipperen.
4	Draai aan  om de minutencijfers aan te passen; de ingevoerde tijd moet binnen zijn
5	Druk op "Klok/Keukentimer" om het instellen van de klok te voltooien. static knippert en de tijd licht op.



Opmerking:

- 1) Als de klok niet is ingesteld, werkt deze niet als deze wordt ingeschakeld.
- 2) Als u tijdens het instellen van de klok op "Stop/Clear" drukt, keert de combi-oven automatisch terug naar de vorige status.

## 2. Koken in de magnetron

Druk op het scherm "combi-oven" en er verschijnt "P100". Druk op "combi-oven" voor tijden of draai aan  om het gewenste vermogen te kiezen, en "P100", "P80" "P50", "P30" of "P10" wordt weergegeven voor elke extra druk. Druk vervolgens op "Start/+30Sec./Confirm" om te bevestigen en draai aan  om de kooktijd in te stellen van 0:05 tot 95:00. Druk nogmaals op "Start/+30Sec./Confirm" om te beginnen met koken.

Voorbeeld: Als u 80% combi-oven vermogen wilt gebruiken om 20 minuten te koken, kunt u de combi-oven als volgt bedienen.

1	Druk één keer op "combi-oven", het scherm geeft "P100" weer.
2	Druk nogmaals op "combi-oven" of draai aan  om 80% magnetronvermogen te kiezen.
3	Druk op "Start/+30Sec./Confirm" om te bevestigen, en het scherm geeft "P 80" weer.
4	Draai aan  om de bereidingstijd aan te passen totdat de oven "20:00" weergeeft.
5	Druk op "Start/+30Sec./Bevestigen" om te beginnen met koken.

Let op: de stapgroottes voor de insteltijd van de codeerschakelaar zijn als volgt:

0 --- 1 min	5 seconden
1 --- 5 minuten	10 seconden
5 --- 10 minuten	30 seconden
10 --- 30 minuten	1 minuut
30 --- 95 minuten	5 minuten



## "Combi-oven" Pad-instructies

Volgorde	Weergave	Magnetronvermogen
1	P100	100%
2	P80	80%
3	P50	50%
4	P30	30%
5	P10	10%

## 2. Koken in de combi-oven

Druk op het scherm "Grill/Combi" om "G" weer te geven en druk op "Grill/Combi" voor tijden of draai aan de  om het gewenste vermogen te kiezen, en "G", "C-1" of "C-2" wordt weergegeven voor elke toegevoegde druk. Druk vervolgens op "Start/+30Sec./Confirm" om te bevestigen en draai aan  om de kooktijd in te stellen van 0:05 tot 95:00. Druk nogmaals op "Start/+30Sec./Confirm" om te beginnen met koken.

Voorbeeld: Als u 55% combi-ovenvermogen en 45% grillvermogen (C-1) wilt gebruiken om 10 minuten te koken, kunt u de oven als volgt bedienen.

1	Druk één keer op "Grill/Combi", het scherm geeft "G" weer.
2	Druk nogmaals op "Grill/Combi" of draai aan  om combi te kiezen. 1 modus.
3	Druk op "Start/+30Sec./Confirm" om te bevestigen, en het scherm geeft "C-1" weer.
4	Draai aan  om de kooktijd aan te passen totdat de oven "10:00" weergeeft.
5	Druk op "Start/+30Sec./Confirm" om te beginnen met koken.

## "Grill/Combi." Pad-instructies

Volgorde	Weergave	Magnetronvermogen	Grillkracht
1	G	0%	100%
2	C-1	55%	45%
3	C-2	36%	64%

Opmerking:

Als de helft van de grilltijd is verstreken, klinkt de oven twee keer, wat normaal is. Om een beter effect te krijgen bij het grillen van voedsel, moet u het voedsel omdraaien, de deur sluiten en vervolgens op "Start/+30Sec./Confirm" drukken om door te gaan met koken. Als er geen bediening plaatsvindt, blijft de oven werken.

### 4. Snelle start

---

1) Druk in de wachtstand op " Start/+30Sec./Confirm " om te beginnen met koken met 100% vermogen. Elke extra druk verhoogt de kooktijd van 30 seconden tot maximaal 95 minuten.

2) In de magnetron-, grill-, combinatiekoken- of tijdontdooimodus kan elke druk op "Start/+30Sec./Confirm" de kooktijd met 30 seconden verlengen.

3) Draai in de wachtstand  naar links om de kooktijd op 100% in te stellen magnetronvermogen en druk vervolgens op " Start/+30Sec./Confirm " om te beginnen met koken.

### 5. Ontdooien op gewicht

---

1	Druk één keer op "Gewicht ontdooien" en de oven geeft "dEF1" weer.
2	Draai aan  om het gewicht van het voedsel te selecteren van 100 tot 2000 g.
3	Druk op "Start/+30Sec./Confirm" om het ontdooien te starten.

### 6. Ontdooien op tijd

---

1	Druk één keer op "Tijd ontdooien" en de oven geeft "dEF2" weer.
2	Draai aan  om de ontdooitijd te selecteren. De MAX-tijd is 95 minuten.
3	Druk op "Start/+30Sec./Confirm" om het ontdooien te starten. Het ontdooivermogen is P30 en zal niet worden gewijzigd.

## 7. Kookwekker

---

1	Druk twee keer op "Klok/Keukentimer", het scherm geeft 00:00 weer en de klokindicator gaat branden.
2	Draai aan  om de juiste tijd in te voeren. (De maximale kooktijd is 95 minuten.)
3	Druk op "Start/+30Sec./Confirm" om de instelling te bevestigen, de klokindicator gaat branden.
4	Wanneer de kooktijd is bereikt, gaat de klokindicator uit. De zoemer klinkt 5 keer. Als de klok is ingesteld (24-uurssysteem), wordt op het scherm de huidige tijd weergegeven.

Opmerking: de keukentijd wijkt af van het 24-uurssysteem. De keukentimer is een timer.



## 8. Onderzoeksfunctie

---



1	In de magnetron-, grill- en combinatiekoken drukt u op "Magnetron", het huidige vermogen wordt gedurende 3 seconden weergegeven. Na 3 seconden keert de oven terug naar de vorige staat;
2	Druk tijdens het koken op "Klok/Keukentimer" om de tijd op te vragen; de tijd wordt gedurende 3 seconden weergegeven.

## 9. Auto-menu

---

1	Draai  naar rechts om het menu te kiezen, en "A-1" tot "A-10" wordt weergegeven.
2	Druk op "Start/+30Sec./Bevestigen" om te bevestigen.
3	Draai aan  om het standaardgewicht als menugrafiek te kiezen.
4	Druk op "Start/+30Sec./Confirm" om te beginnen met koken.

Voorbeeld: Als u "Auto Menu" wilt gebruiken om vis van 350 g te bereiden.



1	Draai  met de klok mee totdat "A-4" wordt weergegeven.
2	Druk op "Start/+30Sec./Bevestigen" om te bevestigen.
3	Draai aan  om het gewicht van de vis te selecteren totdat "350" wordt weergegeven.
4	Druk op "Start/+30Sec./Confirm" om te beginnen met koken.

## 10. Koken in meerdere secties

---

Er kunnen maximaal 2 secties worden ingesteld om te koken. Als bij koken met meerdere secties één sectie aan het ontdooien is, zal het ontdooien in de eerste sectie plaatsvinden.

Voorbeeld: Als u voedsel 5 minuten wilt ontdooien en vervolgens 7 minuten op 80% combi-ovenvermogen wilt koken, gaat u als volgt te werk:

1	Druk één keer op "TimeDefrost" en de oven geeft "dEF2" weer.
2	Draai aan  om de ontdooitijd tot de weergave "5:00" te selecteren.
3	Druk één keer op "Magnetron", het scherm geeft "P100" weer.
4	Druk nogmaals op "Magnetron" of draai aan  om 80% magnetronvermogen te kiezen.
5	Druk op "Start/+30Sec./Confirm" om te bevestigen, en het scherm geeft "P 80" weer.
6	Draai aan  om de bereidingstijd aan te passen totdat de oven "7:00" weergeeft.
7	Druk op "Start/+30Sec./Confirm" om te beginnen met koken, en de zoemer klinkt één keer voor het eerste gedeelte, de ontdooitijd loopt af; De zoemer klinkt opnieuw tijdens de tweede bereiding. wanneer het koken klaar is, klinkt de zoemer vijf keer.

## Het menuschema:

---

Menu	Gewicht	Weergave
A-1 Pizza	200 gr	200
	400 gr	400
A-2 Aardappel	200 gr	200
	400 gr	400
	600 gr	600
A-3 Vlees	250 gr	250
	350 gr	350
	450 gr	450
A-4 Vis	250 gr	250
	350 gr	350
	450 gr	450
A-5 Groente	200 gr	200
	300 gr	300
	400 gr	400
A-6 Drank	1 kop (120 ml)	1
	2 kopjes (240 ml)	2
	3 kopjes (360 ml)	3
A-7 Pasta	50 g (met 450 ml koud water)	50
	100 g (met 800 ml koud water)	100
A-8 Popcorn	50 gr	50
	100 gr	100
A-9 Kip	400 gr	400
	800 gr	800
	1200 gr	1200
A-10 Opwarmen	200 gr	200
	400 gr	400
	600 gr	600

## 11. Vergrendelingsfunctie voor kinderen

---

Vergrendelen: Druk in de wachtstand gedurende 3 seconden op "Stop/Clear". Er klinkt een lange pieptoon om aan te geven dat u in de kinderslotstatus komt. De huidige tijd wordt weergegeven als de tijd is ingesteld. Anders wordt op het scherm "⌚" weergegeven. Vergrendelen verlaten: Druk in de vergrendelde toestand gedurende 3 seconden op "Stop/Clear", er zal een lange tijd zijn "piep" geeft aan dat het slot is vrijgegeven.

## Probleemoplossen

<b>NORMAAL</b>	
Combi-oven stoort de tv-ontvangst	Radio- en tv-ontvangst kan worden gestoord als de combi-oven in werking is. Het is vergelijkbaar met de interferentie van kleine elektrische apparaten, zoals een mixer, stofzuiger en elektrische ventilator. Het is normaal.
Ovenlicht dimmen	Bij koken met een laag vermogen in de combi-oven kan het ovenlicht zwakker worden. Het is normaal.
Stoom hoopt zich op op de deur, hete lucht uit de ventilatieopeningen	Tijdens het koken kan er stoom uit het voedsel komen. De meeste zullen via ventilatieopeningen ontsnappen. Maar sommige kunnen zich ophopen op een koele plaats, zoals een avendeur. Het is normaal.
De oven startte per ongeluk zonder dat er voedsel in zat.	Het is verboden de unit te laten draaien zonder dat er voedsel in zit. Het is erg gevaarlijk.

<b>PROBLEEM</b>	<b>MOGELIJKE OORZAAK</b>	<b>REMEDIË</b>
Combi-oven kan niet worden gestart	1- Netsnoer is niet goed aangesloten	Haal de stekker uit het stopcontact. Sluit de stekker vervolgens na 10 seconden opnieuw aan.
	2- Zekering is doorgebrand of stroomonderbreker werkt.	Vervang de zekering of reset de stroomonderbreker (gerepareerd door professioneel personeel van ons bedrijf)
	3- Probleem met stopcontact	Test stopcontact met andere elektrische apparaten
Combi-oven verwarmt niet	4- Deur niet goed gesloten	Sluit de deur goed



Volgens de WEEE-richtlijn (Waste of Electrical and Electronic Equipment) moet AEEA afzonderlijk worden ingezameld en verwerkt. Als u dit product op enig moment in de toekomst moet weggoien, gooi dit product dan NIET weg met het huishoudelijk afval. Stuur dit product naar AEEA-inzamelpunten, indien beschikbaar.

## Voorwaarden Fabrieksgarantie Huishoudelijke Apparaten

Deze voorwaarden met betrekking tot de fabrieksgarantie ("Voorwaarden") zijn van toepassing op huishoudelijke apparaten van WIGGO EMEA B.V. ("WIGGO") met bezoekadres aan de Ikkerdreef 37 D, 4879 ND te Etten-Leur en met de website [www.wiggo.eu](http://www.wiggo.eu).

De rechten die voortvloeien uit deze Algemene Voorwaarden zijn een aanvulling op de rechten die u als consument heeft op grond van de wettelijke garantie bij de verkoper waar u het product heeft gekocht. Volgens de wettelijke garantie heeft u in bepaalde situaties recht op gratis levering van ontbrekende onderdelen, gratis reparatie of gratis vervanging van het product. Deze Voorwaarden hebben op geen enkele wijze invloed op deze wettelijke rechten. WIGGO geeft op basis van deze Algemene Voorwaarden ("Garantie") garantie op huishoudelijke apparaten, zoals hieronder verder toegelicht.

### 1. Omvang van de garantie

A. Garantieperiode: 24 maanden, vanaf de datum van levering aan de eerste consument. De dekking gaat automatisch in op het moment van levering.

B. Gebreken aan een huishoudelijk apparaat die terug te voeren zijn op een materiaal-, ontwerp- en/of productiefout worden tijdens de Garantietermijn kosteloos door WIGGO verholpen. Deze gebreken zullen echter tijdens de Garantieperiode en onmiddellijk na ontdekking aan WIGGO worden gemeld.

C. Gebreken binnen de eerste 12 maanden worden vermoed aanwezig te zijn bij de levering. Indien het gebrek zich na 12 maanden manifesteert, wordt aangenomen dat het gebrek bij de levering niet aanwezig was.

D. De garantie geldt alleen voor nieuwe huishoudelijke apparaten. Hieronder worden huishoudelijke apparaten verstaan die tot het moment van levering aan de eindgebruiker niet zijn gebruikt. Demo- en showroommodellen worden niet beschouwd als nieuwe huishoudelijke apparaten.

### 2. Uitsluitingen

A. Apparaten die niet als nieuw worden beschouwd, inclusief demomodellen of apparaten met gebruikssporen.

B. Defecten of schade gemeld na de garantieperiode of veroorzaakt door niet-huishoudelijk gebruik.

C. Slijtagegevoelige onderdelen zoals glas en lampen, en schade door externe factoren.

D. Defecten of schade aan een huishoudelijk apparaat die na het verstrijken van de Garantietermijn bij WIGGO wordt gemeld.

F. Reparaties uitgevoerd door onbevoegden of gebruik van niet-originele onderdelen.

G. Verwijdering of wijziging van serienummers of identificatielabels.

H. De verwachte achteruitgang van de functionaliteit van het huishoudelijke apparaat.

e. Onjuist gebruik, installatie of onderhoud door de gebruiker.

### 3. Reparatie en vervanging

A. Defecte onderdelen worden kosteloos gerepareerd of vervangen.

B. Vervangen onderdelen worden eigendom van Wiggo.

C. Indien reparatie of vervanging niet mogelijk is, biedt Wiggo een vergelijkbaar vervangend apparaat aan.

### 4. Garantieprocedure

A. Voor garantieclaims kunt u contact opnemen via e-mail of online.

B. Een geldig aankoopbewijs met aankoopdatum en leverdatum en eventueel aanvullend aankoopbewijs is vereist.

C. Apparaten die gemakkelijk kunnen worden getransporteerd, moeten naar een servicepunt worden gebracht of verzonden. Groot materieel dat niet in een personenauto past, kan ter plaatse gerepareerd worden.

### 5. Gevolgen van de garantie

Een succesvolle garantieclaim verlengt of verlengt niet de oorspronkelijke garantieperiode van het apparaat en zijn componenten.

### 6. Andere claims

Behoudens aanspraken voortvloeiende uit de wettelijke garantie of andere garanties die de eindgebruiker heeft afgesloten, heeft de eindgebruiker geen recht op andere aanspraken dan die welke uitdrukkelijk in de Garantie zijn vermeld.

### 7. Internationale dekking

A. Bij verhuizing binnen de EU/EFTA-zone zijn de garantievoorwaarden van het nieuwe land van toepassing, als Wiggo daar vertegenwoordigd is.

B. Bij verplaatsing buiten de EU/EFTA vervalt de garantie.

### 8. Privacy en klantenservice

A. Persoonsgegevens worden verwerkt in overeenstemming met de Algemene Verordening Gegevensbescherming (AVG).

B. De klantenservice van Wiggo blijft beschikbaar voor ondersteuning, zelfs nadat de garantieperiode is verstreken.











[www.wiggo.eu](http://www.wiggo.eu)

Bezoek onze website!