

WIGGO



INSTRUCTION MANUAL

LARDER

- Safety Instructions
- Installation Instructions
- Operating the Product

Models

WL-TT82D

User Manual

wiggo.eu

5 YEAR
WARRANTY

Big hello!



Join our community!

Thank you for allowing us to cook with you & be part of your warm kitchen. We are tremendously happy to have you within our Wiggo community and cannot wait to bring more positivity to your place.

Get creative and take a selfie with your new cooking buddy to win amazing prizes with us.

Don't forget to tag us! @wiggo_eu

To fresh meals!

**Get all the
support you
need!**



SCAN ME TO
**Get the most updated version of
this manual!**

wigo.eu/support/downloads/



SCAN ME TO
Register your product!

wigo.eu/support/register/



SCAN ME TO
Read the warranty conditions!

docs.wigo.eu/books/mzsp/



SCAN ME TO
Fill out the service request form!

wigo.eu/support/services/service-request-form/



SCAN ME TO
Fill out the parts request form!

wigo.eu/support/services/part-request-form/

OUR SERVICES

Fast Delivery



Maintenance



Fast Repair



Installation



Please read the user manual first!

Dear Customer,

We desire you get the most out of this product which is produced in the modern facilities on basis of high-quality.

For this reason, please read this manual carefully and thoroughly prior to using the product and keep it for future reference. If you assign the product to anybody else, please give it together with the user's manual.

This instruction manual helps you use the product correctly and safely.

- Read the instruction manual prior to setting up and operating the product.
- Comply with the safety-related instructions definitely.
- Please keep the instruction manual in a handy place for any possible need.
- Read other documents given together with the product as well.

The manufacturer will not accept any responsibility for any damage or fire caused by possible problems arising from failure to comply with the instructions given in this manual.

Please contact with the authorized service centre for all questions.









Please remember that the present instruction manual may also apply for other versions.

There may be differences among the versions due to different manufacturers, but the cleaning and maintenance conditions are same.

By law, the customer is required to review the latest version of the manual available online at docs.wiggo.eu, as the manual is subject to regular updates.

Explanation of symbols:

The following symbols are used in this user manual.

	<p>Electric shock warning</p> <p>This symbol indicates that there is a danger to life and health of persons due to voltage.</p>		<p>Fire Hazard Warning</p> <p>Fire Hazard Warning</p>
	<p>Danger</p> <p>This symbol indicates that there are dangers to the life and health of persons due to extremely flammable gas.</p>		<p>Information</p> <p>Important information or helpful instructions on using this device</p>
	<p>Caution</p> <p>The signal word indicates a hazard with a low degree of risk which, if not avoided, may result in minor or moderate injury.</p>		<p>Warning</p> <p>The signal word indicates a hazard with a medium level of risk which, if not avoided, may result in death or serious injury.</p>
	<p>Attention</p> <p>The signal word indicates important information (e.g. damage to property), but not danger.</p>		<p>Observe instructions</p> <p>This symbol indicates that a service technician should only operate and maintain this appliance in accordance with the operating instructions.</p>
	<p>Warning for hot surfaces</p> <p>Warning for hot surfaces</p>		<p>CE Marking</p> <p>As of the date of manufacture, this product has been tested and found to comply with specifications of CE marking</p>



Contents

SAFETY INFORMATION

ELECTRICAL CONNECTION

INSTALLATION INSTRUCTIONS

PREPARATIONS FOR USE

FUNCTIONS AND SETTINGS

FOOD STORAGE GUIDE

CLEANING AND MAINTENANCE

LAMP REPLACEMENT

PART DISASSEMBLY GUIDE

ELECTRICAL INFORMATION

SAFETY TIPS

- Do not use electrical appliances such as a hair dryer or heater to defrost your Fridge/Freezer.
- Containers with flammable gases or liquids can leak at low temperatures.
- Do not store any containers with flammable materials, such as spray cans, fire extinguisher refill cartridges etc. in the Fridge/Freezer.
- Do not place carbonated or fizzy drinks in the Freezer compartment. Ice lollies can cause "Frost/Freeze burns". If consumed straight from the Fridge/Freezer.
- Do not remove items from the Fridge/Freezer compartment if your hands are damp/wet, as this could cause skin abrasions or "Frost/Freezer burns". Bottles and cans must not be placed in the Freezer compartment as they can burst when the contents freeze.
- Manufacturer's recommended storage times should be adhered to. Refer to relevant instructions.
- Do not allow children to tamper with the controls or play with the Fridge/Freezer. The Fridge/Freezer is heavy. Care should be taken when moving it. It is dangerous to alter the specification or attempt to modify this product in any way.
- Do not store inflammable gases or liquids inside your Fridge/Freezer.
- If the power cable is damaged, it must be replaced by the manufacturer, its service agent or similarly qualified persons in order to avoid a hazard.
- This appliance can be used by children aged from 8 years and above and persons with reduced physical, sensory or mental capabilities or lack of experience and knowledge if they have been given supervision or instruction concerning use of the appliance in a safe way and understand the hazards involved. Children shall not play with the appliance. Cleaning and user maintenance shall not be made by children without supervision.
- This refrigerating appliance is not intended to be used as a built-in appliance.
- This appliance is intended to be used in household and similar applications such as
 - -staff kitchen areas in shops, offices and other working environments;
 - -farm houses and by clients in hotels, motels and other residential type environments;
 - -bed and breakfast type environments;
 - -catering and similar non-retail applications.
- Keep ventilation openings, in the appliance enclosure or in the built-in structure, clear of obstruction.
- Do not use mechanical devices or other means to accelerate the defrosting process, other than those recommended by the manufacturer.
- Do not damage the refrigerant circuit.

- Do not use electrical appliances inside the food storage compartments of the appliance, unless they are of type recommended by the manufacturer.
- Do not store explosive substances such as aerosol cans with a flammable propellant in this appliance.
- This appliance is not intended for use by persons (including children) with reduced physical, sensory or mental capabilities, or lack of experience and knowledge, unless they have been given supervision or instruction concerning use of the appliance by a person responsible for their safety. Children should be supervised to ensure that they do not play with the appliance.

WARNINGS

- **WARNING:** Keep ventilation openings in the appliance enclosure or in the built-in structure clear of obstruction.
- **WARNING:** Do not use mechanical devices or other means to accelerate the defrosting process, other than those recommended by the manufacturer.
- **WARNING:** Do not damage the refrigerant circuit.
- **WARNING:** Do not use electrical appliances inside the food storage compartments of the appliance, unless they are of the type recommended by the manufacturer.
- **WARNING:** Refrigerating appliances—particularly a refrigerator-freezer Type I—might not operate consistently (possibility of defrosting of contents or temperature becoming too warm in the frozen food compartment) when sited for an extended period of time below the cold end of the range of temperatures for which the refrigerating appliance is designed.
- **WARNING:** For doors or lids fitted with locks and keys, ensure the keys are kept out of the reach of children and not in the vicinity of the refrigerating appliance, in order to prevent children from being locked inside.
- **WARNING:** The refrigerant used in your appliance and the insulation materials require special disposal procedures.
- **WARNING:** When positioning the appliance, ensure the supply cord is not trapped or damaged.
- **WARNING:** Do not locate multiple portable socket-outlets or portable power supplies at the rear of the appliance.
- Children aged from 3 to 8 years are allowed to load and unload refrigerating appliances.
- It is hazardous for anyone other than authorized service personnel to carry out servicing or repairs which involves the removal of covers. To avoid the risk of an electric shock do not attempt to repair this appliance yourself.

TO AVOID CONTAMINATION OF FOOD

Please respect the following instructions:

- Opening the door for long periods can cause a significant increase in the temperature in the compartments of the appliance.
- Clean regularly surfaces that can come in contact with food and accessible drainage systems.
- Clean water tanks if they have not been used for 48 hours; flush the water system connected to a water supply if water has not been drawn for 5 days.
- Store raw meat and fish in suitable containers in the refrigerator, so that they are not in contact with or do not drip onto other food.
- Two-star frozen-food compartments are suitable for storing pre-frozen food, storing or making ice cream, and making ice cubes.
- One-, two-, and three-star compartments are not suitable for the freezing of fresh food.
- If the refrigerating appliance is left empty for long periods, switch it off, defrost, clean, dry, and leave the door open to prevent mould developing within the appliance.

ELECTRICAL CONNECTION

WARNING

- The power cord of this appliance is equipped with a plug that mates with standard wall outlets to minimize the possibility of electrical shock.
- Under any circumstances, ensure that the power cord is grounded.
- This refrigerator appliance requires a standard 220–240V AC, 50Hz electrical outlet with grounding.
- This refrigerator appliance is not designed to be used with an inverter.
- The cord should be secured behind the appliance and not left exposed or dangling to prevent accidental injury.
- Never unplug the refrigerator by pulling the power cord. Always grip the plug firmly and pull straight out from the receptacle.
- Do not use an extension cord with this appliance. If the power cord is too short, have a qualified electrician or service technician install an outlet near the appliance. Use of an extension cord can negatively affect the performance of the unit.
- Improper use of the grounded plug can result in the risk of electrical shock. If the power cord is damaged, have it replaced by an authorized service center.

CLIMATE RANGE

The information about the climate range of the appliance is provided on the rating plate. It indicates at which ambient temperature (that is, room temperature, in which the appliance is working) the operation of the appliance is optimal (proper).

Climate range	Permissible ambient temperature
SN	from +10°C to +32°C
N	from +16°C to +32°C
ST	from +16°C to +38°C
T	from +16°C to +43°C



Note: Given the limit values of the ambient temperature range for the climate classes for which the refrigerating appliance is designed and the fact that the internal temperatures could be affected by such factors as location of the refrigerating appliance, ambient temperature and the frequency of door opening, the setting of any temperature control device might have to be varied to allow for these factors, if appropriate.

Note: When operating in an environment other than the specified climate type (i.e., beyond the rated ambient temperature range), the appliance may not be able to maintain the desirable compartment temperatures.

LOCKS

If your Refrigerator is fitted with a lock, keep the key out of reach and not in the vicinity of the appliance to prevent children being entrapped. When disposing of an old Refrigerator, break off any old locks or latches as a safeguard.

FREON-FREE

The freon-free refrigerant (R600a) and the foaming insulation material (cyclopentane) that is environmentally friendly are used for the refrigerator, causing no damage to the ozone layer and having a very small impact on the global warming. R600a is flammable, and sealed in a refrigeration system, without leakage during normal use. But, in case of refrigerant leakage due to the refrigerant circuit being damaged, be sure to keep the appliance away from open flames and open the windows for ventilation as quickly as possible.

PRODUCT FEATURES

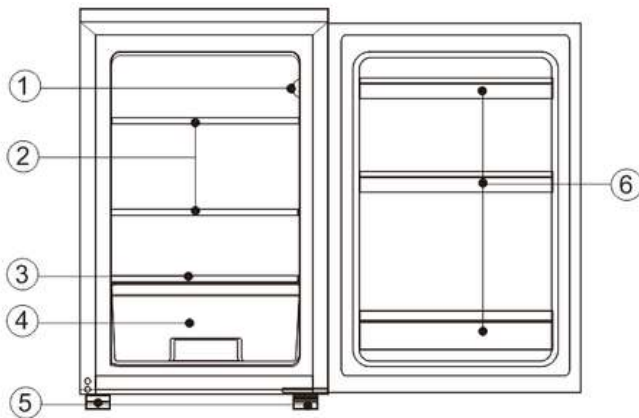

No	Description
1	Thermostat
2	Refrigerator Shelves
3	Crisper Cover
4	Salad Crisper
5	Adjustable Feet
6	Bottle Retainers

Due to technological innovations, the product descriptions in this manual may not be completely consistent with your refrigerator. Detailed information is in accordance with the final product.

PREPARATIONS FOR USE

INSTALLATION LOCATION

Ventilation Condition

- The position you select for the refrigerator should be well-ventilated and exposed to minimal heat.
- Do not place the refrigerator near heat sources such as cookers or boilers.
- Avoid direct sunlight to ensure effective cooling and energy efficiency.
- Do not install the refrigerator in a damp location, as this may cause rust or electrical leakage.
- The result of the refrigerant charge amount divided by the total space of the room where the refrigerator is installed must be less than $8\text{g}/\text{m}^3$.
- Note: The amount of refrigerant charged can be found on the nameplate of the appliance.

Heat Dissipation Space

During operation, the refrigerator emits heat to its surroundings.

Ensure adequate clearance as follows:

- Top: At least 30 mm
- Sides: More than 100 mm each
- Rear: At least 50 mm

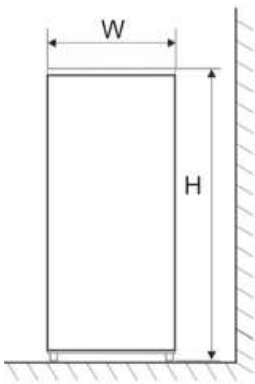

Fig. 1

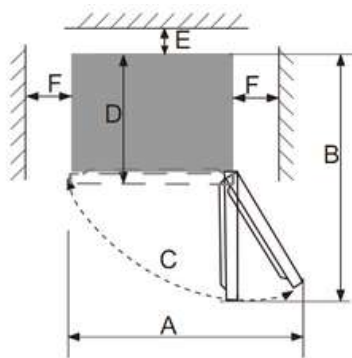

Fig. 2

W	D	H	A	B	C(°)	E	F
545	566	845	915	1058	125±5	50	100

- Note: Figure 1 and Figure 2 only illustrate the space requirements of the product.

Level Ground

- Place the refrigerator on solid and flat ground (floor) to ensure stability.
- If placed on flooring materials such as carpet, straw mat, or polyvinyl chloride, use solid backing plates underneath the appliance.
- This prevents vibration, noise, and discoloration of the floor caused by heat dissipation.
- Unobstructed ventilation must be maintained around the appliance, whether freestanding or embedded in a structure.

PREPARATIONS FOR USE

Standing Time	<ul style="list-style-type: none"> • After the refrigerator is properly installed and thoroughly cleaned, do not switch it on immediately. • Allow the refrigerator to stand for at least 1 hour before powering it on to ensure normal operation.
Cleaning	<ul style="list-style-type: none"> • Confirm all accessory parts are present inside the refrigerator. • Wipe the interior surfaces with a soft cloth before use.
Power-On	<ul style="list-style-type: none"> • Insert the plug into a solid, grounded socket to start the compressor. • After 1 hour, open the refrigerator door: • If the internal temperature has noticeably dropped, the refrigeration system is functioning normally.
Storage of Food	<ul style="list-style-type: none"> • After running for a while, the internal temperature will stabilize according to your thermostat setting. • Only load food after the refrigerator has fully cooled: • This usually takes 2–3 hours. • In summer, it may take more than 4 hours due to high ambient temperatures. • Try to minimize door opening before the appliance reaches the proper cooling level.

- If the refrigerator is installed in a moist environment, ensure the ground wire and leakage circuit breaker are functioning properly.
- If vibration noises occur or the wall behind becomes discolored due to air convection from the compressor, move the refrigerator slightly away from the wall.
- The appliance may cause jamming noise or signal interference with nearby mobile phones, landlines, radios, or televisions.
- In such cases, position the refrigerator further away from these devices.

FUNCTIONS

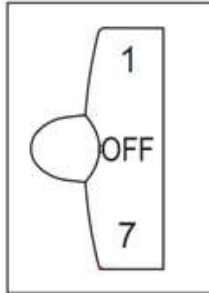

Temperature Setting

- The temperature of the appliance can be adjusted by turning the thermostat dial.
- The dial can be set between 1 and 7, with the following meanings:
- 1 = Warmest setting
- 7 = Coldest setting
- OFF = Cooling function is turned off

Recommended Settings

- Spring & Autumn: Set the thermostat to 4 under normal conditions.
- Summer (High Ambient Temperature): Set to 3–4 to maintain optimal fridge and freezer temperatures and reduce continuous operation.
- Winter (Low Ambient Temperature): Set to 5–6 to prevent frequent starting and stopping of the refrigerator.

Notes

- The actual temperatures may vary from the dial settings due to compressor cycles and external conditions.
- Settings of 6 or 7 are suitable if the ambient temperature is below 16°C, but prolonged use at these settings under normal room temperatures may result in ice formation.
- This is normal, and it is recommended to adjust the thermostat back to a more moderate level if needed.

INSTRUCTIONS FOR FOOD STORAGE

PRECAUTIONS FOR USE

- The appliance might not operate consistently (i.e., may cause defrosting or temperature increases in the frozen food compartment) when located for long periods in environments below the minimum temperature range specified for the appliance.
- The climate type is indicated on the rating plate.
- Internal temperature can be affected by:
 - Appliance location
 - Ambient temperature
 - Frequency of door opening
- If necessary, adjust the temperature control settings to accommodate these factors.
- Do not store effervescent drinks in the freezer or low-temperature compartments.
- Some items, such as water ices, should not be consumed when excessively cold.

FOOD STORAGE LOCATION

- Cold air circulates unevenly inside the refrigerator; therefore, different items should be placed in specific areas:
- Fresh Food Compartment: Suitable for items that do not require freezing: (Cooked food, beer, eggs, condiments needing cold storage, milk, fruit juice, etc.)
- Crisper Box: Ideal for vegetables and fruits.
- Freezer Compartment: Suitable for ice cream, frozen foods, and items meant for long-term storage.

USE OF THE FRESH FOOD COMPARTMENT

- Set the temperature between 2°C and 8°C.
- Store foods intended for short-term use or daily consumption here.

Fridge Shelf:

- To remove: Lift up, then pull out.
- To install: Place into position, then lower.
- Two-section shelf: Push rear section in first, then pull out the front.
- Always keep the rear flange upward to prevent food from touching the inner liner wall.
- Handle shelves carefully to avoid damage.

Crisper Box:

- Pull out for access.
- Always replace the cover plate after cleaning to maintain temperature stability inside the box.

CAUTIONS FOR FOOD STORAGE

- Clean and dry food before placing it inside the fridge.
- Seal food before storing:
 - Prevents moisture loss in fruits and vegetables
 - Prevents odor transfer between items
- Avoid overloading:
 - Too many items or excessive weight can block airflow and damage shelves.
 - Leave space between items for proper air circulation.
- Keep food away from the inner walls, especially water-rich items that may freeze against the back wall.

Categorized Storage:

- Organize foods by category.
- Place frequently used items at the front to reduce door opening time and prevent spoilage.

Energy-Saving Tip:

- Let hot food cool to room temperature before placing it inside.
- Thaw frozen items in the fresh food compartment to help cool surrounding items and save energy.

Storage of Fruits and Vegetables

- In appliances with a chill compartment, be aware that some fresh vegetables and fruits are sensitive to cold and may not be suitable for storage in that area.

TIPS FOR SPECIAL NEEDS

Moving the refrigerator/freezer

Location

- Do not place your refrigerator/freezer near a heat source, e.g. cooker, boiler or radiator. Avoid it from direct sunlight in out-buildings or sun lounges.

Leveling

- Make sure to level your refrigerator/freezer using the front leveling feet. If not level, the refrigerator/freezer door gasket sealing performance will be affected, or even it may lead to the operating failure of your refrigerator/freezer.
- After locating the refrigerator/freezer in position, wait for 4 hours before using it, so as to allow the refrigerant to settle.

Installation

- Do not cover or block the vents or grilles of your appliance.
- When you are out for a long time
- If the appliance will not be used for several months, turn it off first, and then unplug the plug from the wall outlet.
- Take out all foods.
- Clean and dry the interior thoroughly. To prevent odor and mold growth, leave the door ajar: block it open or have the door removed if necessary.
- Keep the cleaned appliance in a dry, ventilated place and away from the heat source, place the appliance smoothly, and do not place heavy objects on top of it.
- The unit should not be accessible to child's play.

MAINTENANCE AND CLEANING

SAFETY BEFORE CLEANING

- Unplug the power cord before starting any cleaning.
- Do not plug in or unplug the refrigerator with wet hands—this poses a risk of electric shock and injury.
- Do not pour water directly onto the refrigerator to avoid rust, electrical leakage, or accidents.
- Do not reach into the bottom of the refrigerator—there may be sharp metal edges that can cause injury.

INTERNAL AND EXTERNAL CLEANING

- Food residues may cause unpleasant odors, so clean the refrigerator regularly.
- The fresh food compartment should be cleaned once a month.
- Remove all shelves, crisper boxes, bottle racks, cover boards, and drawers, and clean them using a soft towel or sponge with warm water or neutral detergent.
- Frequently dust the rear panel and side plates of the refrigerator.
- After using detergent, rinse with clean water and wipe dry.
- Do not use the following for cleaning, as they may cause damage: (Bristle brushes, Steel wire brushes, Strong detergents, soap powders, alkaline or acidic cleaners, Benzene, gasoline, hot water, or other corrosive or volatile substances)
- Carefully wipe the door gasket dry.
- Clean the groove using a wooden chopstick wrapped in cotton string.
- After cleaning:
 1. Reattach all four corners of the gasket first.
 2. Press the gasket segment by segment back into the groove.

INTERRUPTION OF POWER SUPPLY OR SYSTEM FAILURE

- In the event of a power outage or refrigeration system failure, take precautions to preserve frozen food:

-Open the door as little as possible—this helps maintain a safe temperature for several hours, even during summer.

-If a power outage is announced in advance:

1. Set the thermostat knob to the highest setting one hour before the outage to allow food to fully freeze.
 2. Do not add new food during this time.
 3. Return the thermostat to the original setting once power is restored.
- You may also prepare by placing ice in a watertight container in the upper part of the freezer to prolong cooling time.
 - Note: Once the refrigerator is in use, it is best to keep it running continuously. Avoid stopping operation unnecessarily, as it may affect the service life of the appliance.

CHANGING THE LAMP

- The refrigerator uses an LED lamp for interior lighting, which is known for its low energy consumption and long service life.
- If you notice any malfunction or abnormality in the lighting:
- Please contact after-sales service personnel for inspection and replacement.
- LED lamps can only be replaced by authorized service personnel.
- Lamp Type: LED light
- Energy Efficiency Level: G

SAFETY CHECK AFTER MAINTENANCE

Before resuming use, verify the following:

- Is the power cord broken or damaged?
- Is the power plug firmly inserted into the socket?
- Is the power plug unusually hot?
- Note: Electric shock or fire may occur if the power cord or plug is damaged or contaminated with dust.
- If you observe any abnormalities, unplug immediately and contact the vendor or service center.

HOW TO DISASSEMBLE THE PARTS

Before resuming use, verify the following:

- Is the power cord broken or damaged?
- Is the power plug firmly inserted into the socket?
- Is the power plug unusually hot?
- Note: Electric shock or fire may occur if the power cord or plug is damaged or contaminated with dust.
- If you observe any abnormalities, unplug immediately and contact the vendor or service center.

Shelf:

- Hold one end of the shelf.
- Lift it up while pulling it outward.

Flip Cover:

- Keep the flip cover vertically aligned.
- Align it with the rotating shaft opening on the right side.
- Pull it outward to remove.
- Warning: Do not close the refrigerator door when the flip cover is open, as this may damage the refrigerator door.

CERTIFICATIONS

- This electrical appliance must be grounded.
- The product is equipped with a plug that is compatible with all homes using standard-compliant sockets.
- If the fitted plug is not suitable for your socket outlets:
 - It should be cut off and safely disposed of.
 - Do not insert the discarded plug into any socket, as this may cause electric shock.
- This product complies with EEC directives.

SAFE RECOVERY INSTRUCTIONS

DISPOSAL

- Old appliances still have some surplus value. An environmentally friendly approach will ensure that valuable raw materials are recycled.
- The refrigerants used in your equipment and insulation materials require special handling procedures. Make sure there is no pipe damage on the back of the equipment before handling.
- Up-to-date information on the options for disposing of old equipment and packaging from old equipment can be obtained from the local municipal office.

Correct Disposal of this product



This marking indicates that this product should not be disposed with other household wastes throughout the EU. To prevent possible harm to the environment or human health from uncontrolled waste disposal, recycle it responsibly to promote the sustainable reuse of material resources. To return your used device, please use the return and collection systems or contact the retailer where the product was purchased. They can take this product for environmentally safe recycling.

Warnings for disposal

Refrigerant and cyclopentane foaming material used for the refrigerator are flammable. Therefore, when the refrigerator is scrapped, it shall be kept away from any fire source and be recovered by a special recovering company with corresponding qualification other than be disposed by combustion, so as to prevent damage to the environment or any other harm.

When the refrigerator is scrapped, disassemble the doors, and remove gasket of door and shelves; put the doors and shelves in a proper place, so as to prevent trapping of any child.

INSTALLATION

DOOR REVERSAL INSTRUCTIONS

Tools required: Phillips screwdriver, flat-bladed screwdriver, hexagonal spanner.

- Ensure the unit is unplugged and empty before beginning.
- To remove the door, tilt the unit backward. Rest it on a solid surface to prevent slipping during the door reversal process.
- Do not lay the unit flat, as this may damage the coolant system.
- All parts removed must be retained for reinstalling the door.
- It is recommended that two people handle the unit during assembly for safety and ease.

1. Make sure that your refrigerator is unplugged.

2. Pry hole covers and screws, then pry the top cover up and remove the three screws that secure the upper hinge to the door, then remove the hinge.

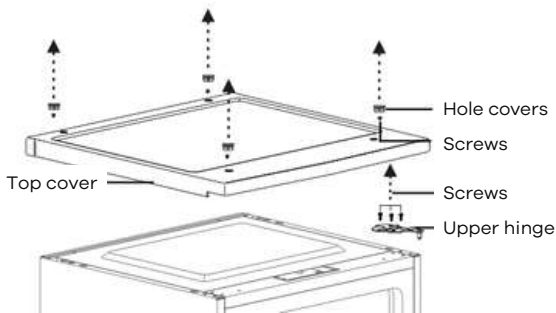

3. Remove the refrigerator compartment door from the cabinet.

4. Remove the screws that secure the lower hinge to the right side of the cabinet, then remove the hinge.

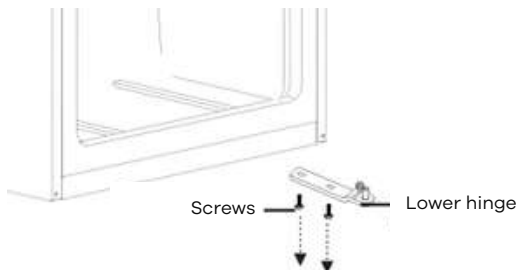

5. Remove the washer and nut that secure the pin shaft to the right hole on the lower hinge, then remove the shaft

6. Insert the pin shaft into the left hole on the lower hinge, then secure the shaft with the washer and nut.

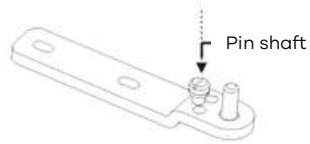
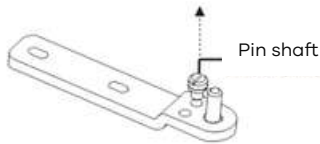

7. Install the lower hinge on the left side of the cabinet.

9. Remove the screw that secures the door stop from the bottom right of the refrigerator compartment door, then remove the door stop and install to the bottom left side.

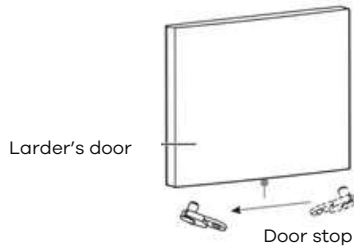

10. Install the refrigerator compartment door.

11. Move the door bushing from the top right side of the refrigerator door to the top left side of the door. And move the left hole cover to the right side.

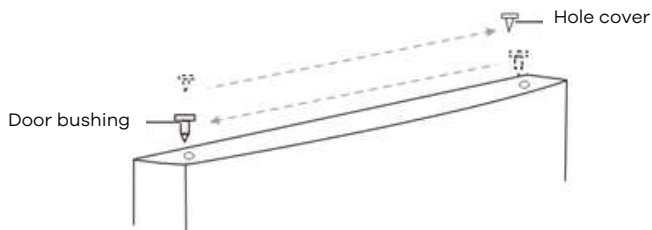

12. Secure the upper hinge to the top left side of the cabinet with the three screws you removed previously. Before you tighten the upper hinge screws, make sure that the top of the door is level with the cabinet and that the rubber gasket makes a good seal.

11. Install the top cover over the cabinet.

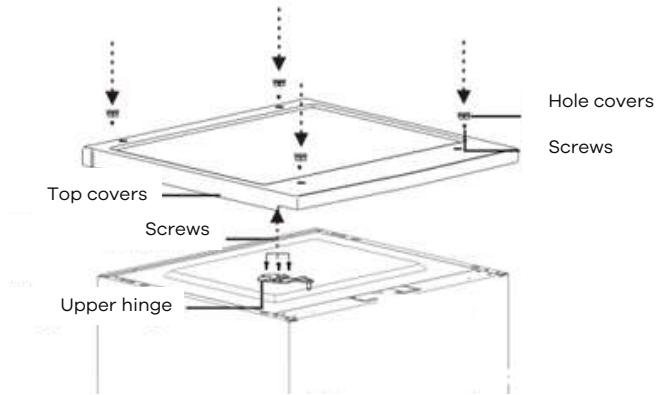

TROUBLESHOOTING

Caution! Before performing any troubleshooting, disconnect the appliance from the power supply. Any troubleshooting not covered in this manual must be carried out only by a qualified electrician or competent person.

Important! Some operational sounds are normal during use, such as those from the compressor or refrigerant circulation.

Problem	Possible Cause	Solution
Completely non-refrigeration	<ul style="list-style-type: none"> Is power plug off? Are breakers and fuses broken? No electricity or line trip? Where is the refrigerator installed? Is it placed in balconies, garages, storage rooms and other places where the ambient temperature is below 10°C? 	<ul style="list-style-type: none"> Re-plug Opening the door and checking whether the lamp is lit. Power outage or line tripping? Install refrigerator in a location that is protected and the ambient temperature is above 10 °C.If your refrigerator is installed in too low temperature,the internal cooling system may not work correctly.
Abnormal noise	<ul style="list-style-type: none"> Is refrigerator stable? Does refrigerator reach the wall? 	<ul style="list-style-type: none"> Adjusting refrigerator's adjustable feet. Off the wall.
Poor refrigerating efficiency	<ul style="list-style-type: none"> Do you put hot food or too much food? Do you open the door frequently? Do you clip food bag to the seal of door? Direct sunlight or near a furnace or stove? Is it well-ventilated? Temperature setting in too high? 	<ul style="list-style-type: none"> Putting food into refrigerator when hot food becomes cool. Checking and closing the door. Removing the refrigerator from the heat source. Emptying the distance to maintain good ventilation. Setting to the appropriate temperature.
Peculiar smell in refrigerator	<ul style="list-style-type: none"> Any spoiled food? Do you need to clean refrigerator? Do you pack food of strong flavors? 	<ul style="list-style-type: none"> Throwing away spoiled food. Cleaning refrigerator. Packing food of strong flavors.

Note: If the above descriptions are inapplicable to troubleshooting, do not disassemble and repair it yourself. Repairs carried out by inexperienced persons may cause injury or serious malfunctioning. Contact the local store where your purchase was made. This product should be serviced by an authorized engineer and only genuine spare parts should be used.

When the appliance is not in use for long periods, disconnect from the electricity supply, empty all foods and clean the appliance, leaving the door ajar to prevent unpleasant smells.

If you follow all the instructions, but the problem is not solved, you can submit your request here:

<https://wigo.eu/support/services/>

WIGGO

General service and warranty terms and conditions (May 2024)

These service and warranty terms and conditions apply to the purchases of Wiggo kitchen appliances in the Benelux region after May 1, 2024. We are committed to excellent customer service and product quality; for inquiries or terms on previous purchases, visit www.wiggo.eu.

Article 1: Warranty

At Wiggo, we are dedicated to the excellent quality and durability of our kitchen appliances, and we strive for a seamless customer experience. In case of any issues, we provide a suitable solution, from repair to replacement, to ensure your satisfaction.

Discovered a defect? Report it via our service portal at www.wiggo.eu/services for prompt support. Our warranty terms provide you with five years of assurance after the purchase of our appliances.

Article 2: Exclusions from the Warranty

Although we stand behind the quality of our kitchen appliances, there are certain cases where the warranty does not apply:

- a. Kitchen appliances that were not purchased as 'new'.
- b. Defects or damage to a household appliance reported to Wiggo after the 5-year warranty period.
- c. Use in a non-domestic environment or for commercial purposes.
- d. On the supply of consumables, parts, and accessories.
- e. Unauthorized repairs and/or use of non-official parts.
- f. Kitchen appliances: without readable identification numbers, purchased outside the Benelux, sold as B-grade, or as showroom models.
- g. Damage, normal wear and tear, or minor deviations that do not affect functionality.
- h. Damage or defects to accessories, door seals, and fragile elements such as glass, plastic, and lamps.
- i. Damage or defects due to water damage or other substances that the product is not resistant to, such as using the wrong cleaning agent.
- j. Damage or defects due to improper use, operation, loading, assembly, and/or maintenance.
- k. Damage or defects outside the appliance, including consequential and indirect damages.
- l. Damage or defects caused by actions not in accordance with the manual.
- m. Damage or loss normally covered by household insurance.
- n. Damage or defects due to power and voltage fluctuations that exceed the tolerance range indicated by Wiggo.
- o. Damage or defects caused by user negligence.
- p. Damage caused by or resulting from an external cause.

Article 3: Warranty Claim

- a. Issues with your product? Report it promptly, no later than within 48 hours, via www.wiggo.eu/services.
- b. Send us a copy of your proof of purchase, as it is necessary for your warranty claim.
- c. We will keep you informed about the handling process via email or phone.
- d. In case of replacement, the original warranty period remains valid.

Warranty Conditions

e. The replaced parts and appliances become the property of Wiggo.

Article 4: Post-Warranty Service

- a. Issue with your kitchen appliances after the warranty period? Fill out the service form at www.wiggo.eu/services.
- b. Shipping costs and/or call-out fees for inspection, repair, or parts are at your expense.
- c. We provide a cost estimate for inspection and repair upfront. Upon approval, we will send a payment request and then schedule an appointment.
- d. Any additional costs will be clearly communicated after the repair.
- e. Payment to the authorized service technician is easy to fulfill via a QR code or payment request.

Article 5: Claims

In addition to any rights arising from statutory warranties or other guarantees you have entered into, you have no right to any other claims than those mentioned in this warranty.

Article 6: International Use

If you take your Wiggo appliance across borders, the warranty will no longer apply. Check local warranties and ensure that your appliance meets the technical requirements (such as voltage, frequency, gas type, etc.) and climatic conditions there.

Article 7: Service Visit and Maintenance

- a. If the technician determines that there is no actual problem (the product is functioning as it should), you will be charged for the technician's visit. These costs are based on the prevailing rates at that time.
- b. Appliances that are not working or defective must be empty and clean when the authorized service technician comes for repair or replacement. If this is not the case, the technician or carrier may refuse the replacement and charge for it.
- c. Payment to the authorized service technician is easy to fulfill via a QR code or payment request.

Article 8: Liability

We are only liable up to the amount covered by our insurance. Please note: for non-Wiggo kitchen appliances or late cancellations (at least 24 hours in advance), charges will apply. These charges are based on the prevailing rates at that time.

Article 9: Data Protection

During service provision, Wiggo collects and processes personal data. More information about this can be found at www.wiggo.eu.

Article 10: Law and Disputes

Deze garantie- en servicevoorwaarden vallen onder het Nederlands recht, met uitzondering van het Weens Koopverdrag. Geschillen worden beslecht door de bevoegde Nederlandse rechter.



www.wiggo.eu

Visit our website!

WIGGO



INSTRUCTIE HANDLEIDING

LARDER

- Veiligheidsinstructies
- Installatie-instructies
- Het product bedienen

Modellen

WL-TT82D

Gebruiksaanwijzing

wiggo.eu

5 JAAR
GARANTIE

Groetjes!



Sluit je aan bij onze gemeenschap!

Dank je wel dat je ons toelaat om samen met jou te koken en deel uit te maken van jouw warme keuken. We zijn ontzettend blij om jou binnen onze Wiggo-gemeenschap te hebben en kunnen niet wachten om nog meer positiviteit naar jouw plek te brengen.

Laat je creativiteit de vrije loop en maak een selfie met je nieuwe kookmaatje om geweldige prijzen te winnen bij ons.

Vergeet ons niet te taggen! @wiggo_eu

Op verse maaltijden!

**Krijg alle
ondersteuning
die je nodig
hebt!**



SCAN MIJ NAAR

**Download de meest recente versie
van deze handleiding!**

wigo.eu/support/downloads/



SCAN MIJ NAAR

Registreer uw product!

wigo.eu/support/register/



SCAN MIJ NAAR

Lees de garantievoorwaarden!

docs.wigo.eu/books/mzsp/



SCAN MIJ NAAR

**Vul het
serviceaanvraagformulier in!**

wigo.eu/support/services/service-request-form/



SCAN MIJ NAAR

**Vul het
onderdelenaanvraagformulier in!**

wigo.eu/support/services/part-request-form/

ONZE DIENSTEN

Snelle
bezorging



Onderhoud



Snelle
reparatie



Installatie



Lees eerst de gebruikershandleiding!

Beste klant,

Wij willen dat u het maximale uit dit product haalt. Het wordt geproduceerd in moderne faciliteiten en is van hoge kwaliteit.

Lees daarom deze handleiding zorgvuldig en grondig door voordat u het product gebruikt en bewaar deze voor toekomstige referentie. Als u het product aan iemand anders toewijst, geef het dan samen met de gebruikershandleiding.

Deze gebruiksaanwijzing helpt u het product correct en veilig te gebruiken.

- Lees de gebruiksaanwijzing voordat u het product installeert en gebruikt.
- Volg de veiligheidsinstructies absoluut op.
- Bewaar de gebruiksaanwijzing op een handige plaats, zodat u deze indien nodig later nog eens kunt gebruiken.
- Lees ook de andere documenten die bij het product zijn geleverd.

De fabrikant aanvaardt geen enkele aansprakelijkheid voor schade of brand die het gevolg is van mogelijke problemen die ontstaan doordat de instructies in deze handleiding niet zijn nageleefd.

Voor vragen kunt u contact opnemen met het erkende servicecentrum.











Houd er rekening mee dat deze gebruiksaanwijzing ook voor andere versies van toepassing kan zijn.

Er kunnen verschillen zijn tussen de versies vanwege verschillende fabrikanten, maar de reinigings- en onderhoudsvoorwaarden zijn hetzelfde.

De wet vereist dat de klant de meest recente versie van de handleiding raadpleegt, die online beschikbaar is op docs.wiggo.eu, aangezien de handleiding regelmatig wordt bijgewerkt.

Verklaring van symbolen:

In deze gebruikershandleiding worden de volgende symbolen gebruikt.

	Waarschuwing voor elektrische schok		Waarschuwing voor brandgevaar
	Dit symbool geeft aan dat er gevaar bestaat voor het leven en de gezondheid van personen door spanning.		Waarschuwing voor brandgevaar
	Gevaar		Informatie
	Dit symbool geeft aan dat er gevaar bestaat voor het leven en de gezondheid van personen door zeer licht ontvlambaar gas.		Belangrijke informatie of nuttige instructies over het gebruik van dit apparaat
	Voorzichtigheid		Waarschuwing
	Het signaalwoord geeft een gevaar met een lage risicograad aan dat, indien het niet wordt vermeden, kan leiden tot licht tot matig letsel.		Het signaalwoord geeft een gevaar met een gemiddeld risiconiveau aan dat, indien het niet wordt vermeden, kan leiden tot de dood of ernstig letsel.
	Aandacht		Volg de instructies op
	Het signaalwoord geeft belangrijke informatie aan (bijvoorbeeld schade aan eigendommen), maar geen gevaar.		Dit symbool geeft aan dat een servicetechnicus dit apparaat uitsluitend mag bedienen en onderhouden volgens de gebruiksaanwijzing.
	Waarschuwing voor hete oppervlakken		CE-markering
	Waarschuwing voor hete oppervlakken		Vanaf de productiedatum is dit product getest en in overeenstemming bevonden met de specificaties van de CE-markering



Inhoud

VEILIGHEIDSINFORMATIE

ELEKTRISCHE VERBINDING

INSTALLATIE-INSTRUCTIES

VOORBEREIDINGEN VOOR GEBRUIK

FUNCTIES EN INSTELLINGEN

GIDS VOOR VOEDSELOPSLAG

REINIGING EN ONDERHOUD

LAMPVERVANGING

HANDLEIDING VOOR HET DEMONTEREN VAN ONDERDELEN

ELEKTRISCHE INFORMATIE

VEILIGHEIDSTIPS

- Gebruik geen elektrische apparaten zoals een föhn of verwarming om uw koelkast/vriezer te ontdooien.
- Containers met brandbare gassen of vloeistoffen kunnen bij lage temperaturen lekken.
- Bewaar geen containers met brandbare materialen, zoals spuitbussen, brandblusservullingen etc. in de koelkast/vriezer.
- Plaats geen koolzuurhoudende dranken in het vriesvak. Ijsjes kunnen "vriesbrand" veroorzaken als ze rechtstreeks uit de koelkast/vriezer worden geconsumeerd.
- Haal geen producten uit het koel-/vriesvak met natte/vochtige handen, aangezien dit schaafwonden of "vries-/vriesbrandwonden" kan veroorzaken. Flessen en blikjes mogen niet in het vriesvak worden geplaatst, omdat ze kunnen barsten als de inhoud bevroert.
- De door de fabrikant aanbevolen bewaartijden dienen te worden aangehouden. Raadpleeg de relevante instructies.
- Laat kinderen niet met de bedieningselementen spelen of met de koelkast/vriezer spelen. De koelkast/vriezer is zwaar. Wees voorzichtig bij het verplaatsen. Het is gevaarlijk om de specificaties te wijzigen of op enigerlei wijze te proberen dit product te modificeren.
- Bewaar geen ontvlambare gassen of vloeistoffen in uw koelkast/vriezer.
- Als het netsnoer beschadigd is, moet het door de fabrikant, diens serviceagent of een persoon met vergelijkbare kwalificaties worden vervangen om gevaar te voorkomen.
- Dit apparaat kan worden gebruikt door kinderen vanaf 8 jaar en ouder en personen met beperkte fysieke, sensorische of mentale capaciteiten of gebrek aan ervaring en kennis, mits zij onder toezicht staan of instructies hebben gekregen over het veilige gebruik van het apparaat en de mogelijke gevaren begrijpen. Kinderen mogen niet met het apparaat spelen. Reiniging en onderhoud mogen niet door kinderen zonder toezicht worden uitgevoerd.
- Dit koelapparaat is niet bedoeld om als inbouwapparaat te worden gebruikt.
- Dit apparaat is bedoeld voor gebruik in huishoudelijke en soortgelijke toepassingen, zoals:
 - personeelskeukens in winkels, kantoren en andere werkomgevingen;
 - boerderijen en door klanten in hotels, motels en andere residentiële omgevingen;
 - bed and breakfast-achtige omgevingen;
 - catering en soortgelijke toepassingen, niet voor de detailhandel.
- Zorg ervoor dat de ventilatieopeningen in de behuizing van het apparaat of in de ingebouwde structuur vrij blijven van obstakels.
- Gebruik geen mechanische apparaten of andere middelen om het ontdooiproces te versnellen, behalve die welke door de fabrikant worden aanbevolen.
- Beschadig het koelcircuit niet.

- Gebruik geen elektrische apparaten in de voedselcompartimenten van het apparaat, tenzij ze van het door de fabrikant aanbevolen type zijn.
- Bewaar geen explosieve stoffen, zoals spuitbussen met een brandbaar drijfgas, in dit apparaat.
- Dit apparaat is niet bedoeld voor gebruik door personen (inclusief kinderen) met verminderde fysieke, sensorische of mentale vermogens, of met een gebrek aan ervaring en kennis, tenzij zij onder toezicht staan of instructies hebben gekregen over het gebruik van het apparaat door een persoon die verantwoordelijk is voor hun veiligheid. Kinderen dienen onder toezicht te staan om te voorkomen dat ze met het apparaat spelen.

WAARSCHUWINGEN

- **WAARSCHUWING:** Zorg ervoor dat de ventilatieopeningen in de behuizing van het apparaat of in de inbouwstructuur vrij blijven van obstakels.
- **WAARSCHUWING:** Gebruik geen mechanische apparaten of andere middelen om het ontdooiproces te versnellen, behalve die welke door de fabrikant worden aanbevolen.
- **WAARSCHUWING:** Beschadig het koelcircuit niet.
- **WAARSCHUWING:** Gebruik geen elektrische apparaten in de voedselcompartimenten van het apparaat, tenzij ze van het type zijn dat door de fabrikant wordt aanbevolen.
- **WAARSCHUWING:** Koelapparaten, met name koel-vriescombinaties van type I, functioneren mogelijk niet consistent (kans op ontdooiing van de inhoud of te hoge temperatuur in het vriesvak) als ze gedurende langere tijd worden geplaatst bij temperaturen die lager liggen dan de grens van het temperatuurbereik waarvoor het koelapparaat is ontworpen.
- **WAARSCHUWING:** Zorg ervoor dat bij deuren of deksels die voorzien zijn van sloten en sleutels, de sleutels buiten bereik van kinderen worden bewaard en niet in de buurt van het koelapparaat, om te voorkomen dat kinderen opgesloten raken.
- **WAARSCHUWING:** Het koelmiddel dat in uw apparaat wordt gebruikt en de isolatiematerialen vereisen speciale afvoerprocedures.
- **WAARSCHUWING:** Zorg ervoor dat het netsnoer niet bekneld of beschadigd raakt wanneer u het apparaat plaatst.
- **WAARSCHUWING:** Plaats niet meerdere draagbare stopcontacten of draagbare voedingen aan de achterkant van het apparaat.
- Kinderen van 3 tot en met 8 jaar mogen koelapparatuur in- en uitladen.
- Het is gevaarlijk voor anderen dan bevoegd onderhoudspersoneel om onderhoud of reparaties uit te voeren waarbij afdekkingen moeten worden verwijderd. Om het risico op een elektrische schok te voorkomen, mag u dit apparaat niet zelf repareren.

OM BESMETTING VAN VOEDSEL TE VOORKOMEN

Gelieve de volgende instructies te respecteren:

- Als u de deur langere tijd open laat staan, kan de temperatuur in de compartimenten van het apparaat aanzienlijk stijgen.
- Reinig regelmatig oppervlakken die in contact kunnen komen met voedsel en toegankelijke afvoersystemen.
- Maak de watertanks schoon als ze 48 uur lang niet zijn gebruikt. Spoel het watersysteem dat op de waterleiding is aangesloten door als er 5 dagen lang geen water is afgetapt.
- Bewaar rauw vlees en rauwe vis in geschikte bakjes in de koelkast, zodat ze niet in contact komen met ander voedsel en er niet op druppelen.
- Diepvriescompartimenten met twee sterren zijn geschikt voor het bewaren van voorgevroren levensmiddelen, het bewaren of bereiden van ijs en het maken van ijsblokjes.
- Eén-, twee- en driesterrencompartimenten zijn niet geschikt voor het invriezen van verse levensmiddelen.
- Als het koelapparaat gedurende langere tijd leeg staat, schakel het dan uit, laat het ontdooien, maak het schoon, droog het en laat de deur openstaan om te voorkomen dat er schimmel in het apparaat ontstaat.

ELEKTRISCHE VERBINDING

WAARSCHUWING

- Het netsnoer van dit apparaat is voorzien van een stekker die past in standaard stopcontacten, om de kans op een elektrische schok tot een minimum te beperken.
- Zorg er in ieder geval voor dat het netsnoer geaard is.
- Voor dit koelkastapparaat is een standaard stopcontact van 220–240 V AC, 50 Hz met aarding nodig.
- Dit koelkastapparaat is niet ontworpen voor gebruik met een omvormer.
- Het snoer moet achter het apparaat worden vastgezet en mag niet loshangen om onbedoeld letsel te voorkomen.
- Trek nooit aan het netsnoer om de stekker van de koelkast uit het stopcontact te halen. Pak de stekker altijd stevig vast en trek hem recht uit het stopcontact.
- Gebruik geen verlengsnoer met dit apparaat. Als het netsnoer te kort is, laat dan een gekwalificeerde elektricien of servicetechnicus een stopcontact in de buurt van het apparaat installeren. Het gebruik van een verlengsnoer kan de prestaties van het apparaat negatief beïnvloeden.
- Onjuist gebruik van de geaarde stekker kan leiden tot een elektrische schok. Als het netsnoer beschadigd is, laat het dan vervangen door een erkend servicecentrum.

KLIMAATBEREIK

Informatie over het klimaatbereik van het apparaat vindt u op het typeplaatje. Dit geeft aan bij welke omgevingstemperatuur (d.w.z. de kamertemperatuur waarin het apparaat werkt) de werking van het apparaat optimaal (correct) is.

Klimaatbereik	Toegestane omgevingstemperatuur
SN	van +10°C tot +32°C
N	van +16°C tot +32°C
ST	van +16°C tot +38°C
T	van +16°C tot +43°C



Let op: Gezien de grenswaarden van het omgevingstemperatuurbereik voor de klimaatklassen waarvoor het koelapparaat is ontworpen en het feit dat de interne temperaturen kunnen worden beïnvloed door factoren zoals de locatie van het koelapparaat, de omgevingstemperatuur en de frequentie waarmee de deur wordt geopend, moet de instelling van een temperatuurregelapparaat mogelijk worden aangepast om, indien van toepassing, rekening te houden met deze factoren.

Let op: Wanneer het apparaat in een andere omgeving wordt gebruikt dan het opgegeven klimaattype (d.w.z. buiten het nominale omgevingstemperatuurbereik), kan het apparaat mogelijk niet de gewenste compartimenttemperaturen handhaven.

SLOTEN

Als uw koelkast een slot heeft, bewaar de sleutel dan buiten bereik en niet in de buurt van het apparaat om te voorkomen dat kinderen bekneld raken. Breek bij het afvoeren van een oude koelkast alle oude sloten of sluitingen af als beveiliging.

FREONVRIJ

Het freonvrije koelmiddel (R600a) en het schuimende isolatiemateriaal (cyclopentaan) zijn milieuvriendelijk en veroorzaken geen schade aan de ozonlaag en hebben een zeer geringe impact op de opwarming van de aarde. R600a is brandbaar en ingesloten in een koelsysteem, waardoor er bij normaal gebruik geen lekkage optreedt. Mocht er koelmiddel lekken door beschadiging van het koelcircuit, zorg er dan voor dat u het apparaat uit de buurt van open vuur houdt en open zo snel mogelijk ramen voor ventilatie.

PRODUCTEIGENSCHAPPEN

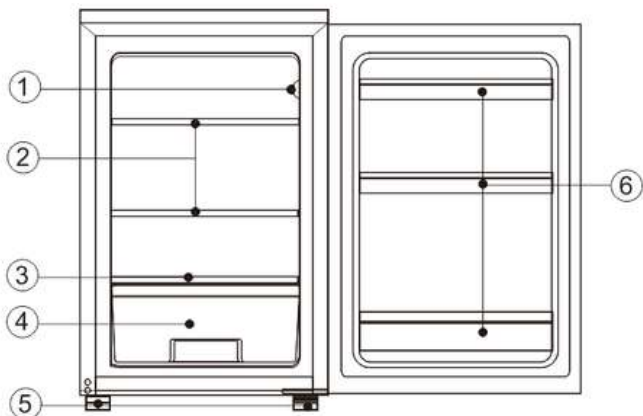

Nee	Beschrijving
1	Thermostaat
2	Koelkastplanken
3	Crisper Cover
4	Salade Crisper
5	Verstelbare voeten
6	Flessenhouders

Vanwege technologische innovaties komen de productbeschrijvingen in deze handleiding mogelijk niet volledig overeen met uw koelkast. Gedetailleerde informatie is conform het eindproduct.

VOORBEREIDINGEN VOOR GEBRUIK

INSTALLATIELOCATIE

Ventilatieconditie

- De plek waar u de koelkast neerzet, moet goed geventileerd zijn en zo min mogelijk warmte genereren.
- Plaats de koelkast niet in de buurt van warmtebronnen, zoals fornuizen of boilers.
- Vermijd direct zonlicht om effectieve koeling en energie-efficiëntie te garanderen.
- Plaats de koelkast niet op een vochtige plaats. Dit kan roest of elektrische lekkage veroorzaken.
- De uitkomst van de hoeveelheid koelmiddel gedeeld door de totale oppervlakte van de ruimte waar de koelkast is geïnstalleerd, moet minder dan 8 g/m^3 bedragen.
- Let op: De hoeveelheid koelmiddel die is bijgevuld, vindt u op het typeplaatje van het apparaat.

Warmteafvoerruimte

Tijdens het gebruik geeft de koelkast warmte af aan de omgeving. Zorg voor voldoende ruimte door het volgende te doen:

- Boven: Minimaal 30 mm
- Zijkanten: elk meer dan 100 mm
- Achter: Minimaal 50 mm

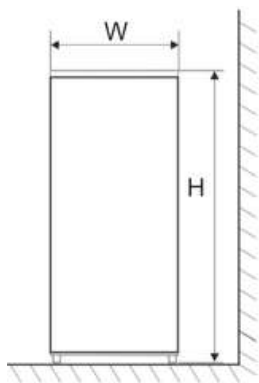

Fig. 1

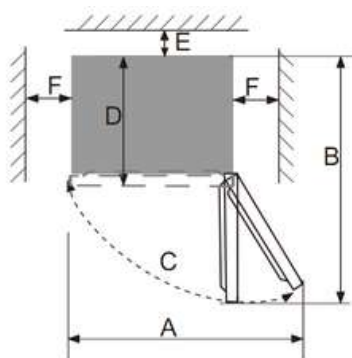

Fig. 2

IN	D	H	A	B	C(°)	EN	F
545	566	845	915	1058	125±5	50	100

- Let op: Figuur 1 en Figuur 2 illustreren alleen de ruimtevereisten van het product.

Vlakke grond

- Plaats de koelkast op een stevige en vlakke ondergrond (vloer) zodat hij stabiel staat.
- Als u het apparaat op een vloerbedekking zoals tapijt, stromat of polyvinylchloride plaatst, gebruik dan stevige achterplaten onder het apparaat.
- Hiermee voorkomt u trillingen, lawaai en verkleuring van de vloer door warmteafvoer.
- Er moet vrije ventilatie rond het apparaat blijven, ongeacht of het apparaat vrijstaand is of ingebouwd.

VOORBEREIDINGEN VOOR GEBRUIK

Stande tijd	<ul style="list-style-type: none"> • Nadat de koelkast correct is geïnstalleerd en grondig is schoongemaakt, mag u deze niet meteen inschakelen. • Laat de koelkast minimaal 1 uur staan voordat u hem inschakelt, zodat deze normaal functioneert.
Schoonmaak	<ul style="list-style-type: none"> • Controleer of alle accessoires in de koelkast aanwezig zijn. • Veeg de binnenkant voor gebruik schoon met een zachte doek.
Inschakelen	<ul style="list-style-type: none"> • Steek de stekker in een stevig, geaard stopcontact om de compressor te starten. • Open na 1 uur de koelkastdeur: • Als de interne temperatuur merkbaar daalt, functioneert het koelsysteem normaal.
Opslag van voedsel	<ul style="list-style-type: none"> • Nadat het apparaat een tijdje heeft gedraaid, stabiliseert de interne temperatuur zich volgens de instellingen van uw thermostaat. • Plaats pas voedsel in de koelkast als deze volledig is afgekoeld: • Meestal duurt dit 2-3 uur. • In de zomer kan het vanwege de hoge omgevingstemperaturen langer dan 4 uur duren. • Probeer de deur zo min mogelijk te openen voordat het apparaat het juiste koelniveau heeft bereikt.

- Als de koelkast in een vochtige omgeving staat, controleer dan of de aardingsdraad en de aardlekschakelaar goed werken.
- Als er trillingen optreden of de muur erachter verkleurt door luchtconvectie van de compressor, zet de koelkast dan iets verder van de muur af.
- Het apparaat kan stoorsignalen of signaalstoringen veroorzaken bij mobiele telefoons, vaste lijnen, radio's of televisies in de buurt.
- Plaats de koelkast in dat geval verder uit de buurt van deze apparaten.

FUNCTIES

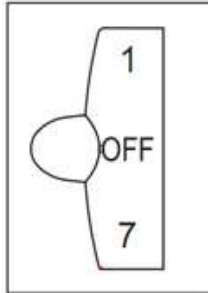

Temperatuurinstelling

- De temperatuur van het apparaat kan worden geregeld door aan de thermostaatknop te draaien.
- De wijzerplaat kan worden ingesteld tussen 1 en 7, met de volgende betekenissen:
- 1 = Warmste stand
- 7 = Koudste instelling
- UIT = Koelfunctie is uitgeschakeld

Aanbevolen instellingen

- Lente en herfst: Zet de thermostaat onder normale omstandigheden op stand 4.
- Zomer (hoge omgevingstemperatuur): Stel in op 3–4 om optimale koelkast- en vriezertemperaturen te behouden en continu gebruik te verminderen.
- Winter (lage omgevingstemperatuur): Stel in op 5–6 om te voorkomen dat de koelkast te vaak start en stopt.

Notities

- De werkelijke temperaturen kunnen afwijken van de instellingen op de wijzerplaat vanwege compressorcycli en externe omstandigheden.
- De standen 6 en 7 zijn geschikt als de omgevingstemperatuur lager is dan 16°C. Langdurig gebruik op deze standen bij normale kamertemperatuur kan echter leiden tot ijsvorming.
- Dit is normaal en het is raadzaam om de thermostaat indien nodig terug te zetten naar een gematigder niveau.

INSTRUCTIES VOOR HET BEWAREN VAN VOEDSEL

VOORZORGSMAATREGELEN VOOR GEBRUIK

- Het apparaat functioneert mogelijk niet goed (er kan ontdooiing of temperatuurstijgingen in het vriesvak optreden) als het gedurende langere tijd in een omgeving wordt geplaatst met een temperatuur die lager is dan de minimale temperatuur die voor het apparaat is gespecificeerd.
- Het klimaatype staat vermeld op het typeplaatje.
- De interne temperatuur kan worden beïnvloed door:
 - Locatie van het apparaat
 - Omgevingstemperatuur
 - Frequentie van deuropening
- Pas indien nodig de temperatuurinstellingen aan om rekening te houden met deze factoren.
- Bewaar bruisende dranken niet in de vriezer of koelvakken.
- Sommige producten, zoals waterijsjes, mogen niet worden geconsumeerd als ze erg koud zijn.

LOCATIE VAN VOEDSELOPSLAG

- Koude lucht circuleert ongelijkmatig in de koelkast. Daarom moeten verschillende items op verschillende plekken worden geplaatst:
- Vershoudvak: Geschikt voor producten die niet ingevroren hoeven te worden: (gekookt voedsel, bier, eieren, specerijen die gekoeld bewaard moeten worden, melk, vruchtensap, etc.)
- Crisper Box: Ideaal voor groente en fruit.
- Vriesvak: Geschikt voor ijs, diepvriesproducten en producten die langdurig bewaard moeten worden.

GEBRUIK VAN HET VERSHOUDVAK

- Stel de temperatuur in tussen 2°C en 8°C.
- Bewaar hier levensmiddelen die bestemd zijn voor kortdurend gebruik of dagelijkse consumptie.

Koelkastplank:

- Verwijderen: omhoog tillen en vervolgens eruit trekken.
- Installatie: Plaats het op zijn plaats en laat het zakken.
- Plank met twee delen: duw eerst het achterste deel naar binnen en trek vervolgens het voorste deel eruit.
- Zorg ervoor dat de achterste flens altijd omhoog wijst, zodat er geen voedsel in aanraking komt met de binnenwand.
- Ga voorzichtig om met de planken om schade te voorkomen.

Vershoudoos:

- Trek naar buiten voor toegang.
- Plaats het afdekplaatje na het reinigen altijd terug om de temperatuur in de box stabiel te houden.

WAARSCHUWINGEN VOOR HET BEWAREN VAN VOEDSEL

- Maak voedsel schoon en droog voordat u het in de koelkast legt.
- Sluit voedsel goed af voordat u het opbergt:
 - Voorkomt vochtverlies in fruit en groenten
 - Voorkomt geuroverdracht tussen items
 - Vermijd overbelasting:
 - Te veel items of een te hoog gewicht kunnen de luchtstroom blokkeren en de planken beschadigen.
 - Laat ruimte tussen de items zodat er voldoende luchtcirculatie is.
 - Houd voedsel uit de buurt van de binnenwanden, vooral voedsel dat veel water bevat. Deze kan namelijk vastvriezen aan de achterwand.

Gecategoriseerde opslag:

- Organiseer voedsel per categorie.
- Zet spullen die u vaak gebruikt vooraan, zodat u de deur minder lang hoeft te openen en verspilling voorkomt.

Energiebesparende tip:

- Laat warm eten afkoelen tot kamertemperatuur voordat u het erin legt.
- Ontdooi diepvriesproducten in het vershoudvak om de producten eromheen te koelen en energie te besparen.

Bewaren van fruit en groenten

- Houd er bij apparaten met een koelvak rekening mee dat sommige verse groenten en fruit gevoelig zijn voor kou en mogelijk niet geschikt zijn om in dat vak te bewaren.

TIPS VOOR SPECIALE BEHOEFTE

Het verplaatsen van de koelkast/vriezer

Locatie

- Plaats uw koelkast/vriezer niet in de buurt van een warmtebron, zoals een fornuis, boiler of radiator. Vermijd direct zonlicht in bijgebouwen of serres.

Nivellering

- Zorg ervoor dat uw koelkast/vriezer waterpas staat met de voorste stelvoetjes. Als u de koelkast/vriezer niet waterpas zet, kan dit de afdichting van de deurrubbers van de koelkast/vriezer negatief beïnvloeden of zelfs leiden tot een storing in de werking van uw koelkast/vriezer.
- Nadat u de koelkast/vriezer op de juiste plek hebt gezet, moet u 4 uur wachten voordat u deze gebruikt, zodat het koelmiddel kan bezinken.

Installatie

- Bedek of blokkeer de ventilatieopeningen of roosters van uw apparaat niet.
- Als je langere tijd weg bent
- Als u het apparaat gedurende enkele maanden niet gebruikt, schakelt u het eerst uit en haalt u vervolgens de stekker uit het stopcontact.
- Haal al het voedsel weg.
- Maak de binnenkant grondig schoon en droog. Om geur- en schimmelvorming te voorkomen, laat u de deur op een kier staan: blokkeer de deur of laat de deur indien nodig verwijderen.
- Bewaar het gereinigde apparaat op een droge, geventileerde plaats, uit de buurt van warmtebronnen. Plaats het apparaat op een vlakke ondergrond en plaats er geen zware voorwerpen op.
- De unit mag niet toegankelijk zijn voor kinderen.

ONDERHOUD EN REINIGING

VEILIGHEID VOOR HET REINIGEN

- Haal de stekker uit het stopcontact voordat u met schoonmaken begint.
- Sluit de koelkast nooit aan of uit het stopcontact met natte handen. Dit brengt het risico op een elektrische schok en letsel met zich mee.
- Giet geen water rechtstreeks op de koelkast om roest, elektrische lekkage of ongelukken te voorkomen.
- Steek uw hand niet in de bodem van de koelkast. Deze kan scherpe metalen randen bevatten die verwondingen kunnen veroorzaken.

INTERNE EN EXTERNE REINIGING

- Etensresten kunnen onaangename geuren veroorzaken. Maak de koelkast daarom regelmatig schoon.
- Het vak voor verse etenswaren moet eenmaal per maand worden schoongemaakt.
- Verwijder alle planken, groente- en fruitladen, flessenrekken, afdekplaten en laden en maak ze schoon met een zachte handdoek of spons met warm water of een neutraal schoonmaakmiddel.
- Stof het achterpaneel en de zijplaten van de koelkast regelmatig af.
- Na gebruik van het reinigingsmiddel, afspoelen met schoon water en droogwrijven.
- Gebruik de volgende middelen niet voor het reinigen, omdat deze schade kunnen veroorzaken: (Borstels met borstelharen, staalborstels, sterke reinigingsmiddelen, zeepoeders, alkalische of zure reinigingsmiddelen, benzeen, benzine, heet water of andere bijtende of vluchtige stoffen)
- Veeg het deurrubber voorzichtig droog.
- Maak de groef schoon met een houten eetstokje omwikkeld met katoenen touw.
- Na het schoonmaken:
 1. Bevestig eerst alle vier de hoeken van de pakking opnieuw.
 2. Druk de pakking segment voor segment terug in de groef.

ONDERBREKING VAN DE STROOMVOORZIENING OF SYSTEEMSTORING

- Neem bij een stroomstoring of een storing in het koelsysteem voorzorgsmaatregelen om diepvriesproducten te bewaren:
 - Open de deur zo min mogelijk. Zo blijft de temperatuur meerdere uren lang veilig, zelfs in de zomer.
- Als een stroomstoring vooraf wordt aangekondigd:
 1. Zet de thermostaatknop één uur voor de stroomstoring op de hoogste stand, zodat de etenswaren volledig kunnen bevriezen.
 2. Voeg gedurende deze tijd geen nieuw voedsel toe.
 3. Zodra de stroomvoorziening is hersteld, zet u de thermostaat weer op de oorspronkelijke stand.
- U kunt het ook voorbereiden door ijs in een waterdichte bak bovenin de vriezer te leggen. Zo blijft het langer koel.
- Let op: Zodra de koelkast in gebruik is, is het het beste om hem continu te laten draaien. Vermijd onnodige onderbrekingen, aangezien dit de levensduur van het apparaat kan beïnvloeden.

DE LAMP VERVANGEN

- De koelkast maakt gebruik van een LED-lamp voor de binnenverlichting, die bekendstaat om zijn lage energieverbruik en lange levensduur.
- Als u een storing of afwijking in de verlichting opmerkt:
- Neem contact op met de aftersaleservice voor inspectie en vervanging.
- LED-lampen mogen uitsluitend door geautoriseerd servicepersoneel worden vervangen.
- Lamptype: LED-lamp
- Energie-efficiëntieniveau: G

VEILIGHEIDSCONTROLE NA ONDERHOUD

Controleer het volgende voordat u het gebruik hervat:

- Is het netsnoer kapot of beschadigd?
- Zit de stekker goed in het stopcontact?
- Is de stekker ongewoon heet?
- Let op: Er kan een elektrische schok of brand ontstaan als het netsnoer of de stekker beschadigd of verontreinigd is met stof.
- Indien u onregelmatigheden constateert, dient u onmiddellijk de stekker uit het stopcontact te halen en contact op te nemen met de leverancier of het servicecentrum.

HOE DE ONDERDELEN TE DEMONTEREN

Controleer het volgende voordat u het gebruik hervat:

- Is het netsnoer kapot of beschadigd?
- Zit de stekker goed in het stopcontact?
- Is de stekker ongewoon heet?
- Let op: Er kan een elektrische schok of brand ontstaan als het netsnoer of de stekker beschadigd of verontreinigd is met stof.
- Indien u onregelmatigheden constateert, dient u onmiddellijk de stekker uit het stopcontact te halen en contact op te nemen met de leverancier of het servicecentrum.

Plank:

- Houd één kant van de plank vast.
- Til het op en trek het tegelijkertijd naar buiten.

Klapdeksel:

- Zorg ervoor dat de klep verticaal geplaatst is.
- Plaats het op één lijn met de opening voor de draaiende as aan de rechterkant.
- Trek het naar buiten om het te verwijderen.
- Waarschuwing: Sluit de koelkastdeur niet als het klepje openstaat. Dit kan de koelkastdeur beschadigen.

CERTIFICERINGEN

- Dit elektrische apparaat moet geaard zijn.
- Het product is voorzien van een stekker die compatibel is met alle huishoudens met genormeerde stopcontacten.
- Als de gemonteerde stekker niet geschikt is voor uw stopcontacten:
 - Het moet worden afgesneden en op een veilige manier worden verwijderd.
 - Steek de weggegooide stekker niet in een stopcontact. Dit kan een elektrische schok veroorzaken.
- Dit product voldoet aan de EEG-richtlijnen.

INSTRUCTIES VOOR VEILIG HERSTEL

BESCHIKBAARHEID

- Oude apparaten hebben nog steeds een meerwaarde. Een milieuvriendelijke aanpak zorgt ervoor dat waardevolle grondstoffen worden gerecycled.
- De koelmiddelen die in uw apparatuur en isolatiematerialen worden gebruikt, vereisen speciale behandelingsprocedures. Controleer of er geen leidingen aan de achterkant van de apparatuur beschadigd zijn voordat u ermee aan de slag gaat.
- Actuele informatie over de mogelijkheden voor het afvoeren van oude apparatuur en de verpakkingen van oude apparatuur kunt u opvragen bij uw gemeentehuis.

Correcte verwijdering van dit product



Deze markering geeft aan dat dit product niet met ander huishoudelijk afval in de EU mag worden weggegooid. Om mogelijke schade aan het milieu of de volksgezondheid door ongecontroleerde afvalverwerking te voorkomen, raden wij u aan het product op verantwoorde wijze te recyclen en zo het duurzame hergebruik van grondstoffen te bevorderen. Om uw gebruikte apparaat te retourneren, kunt u gebruikmaken van de retour- en inzamelsystemen of contact opnemen met de winkel waar u het product heeft gekocht. Zij kunnen dit product innemen voor milieuvriendelijke recycling.

Waarschuwingen voor verwijdering

Het koelmiddel en het cyclopentaanschuim dat voor de koelkast wordt gebruikt, zijn brandbaar. Daarom moet de koelkast bij afdanking uit de buurt van vuurbronnen worden gehouden en worden ingezameld door een speciaal inzamelbedrijf met de juiste kwalificaties, in plaats van door verbranding, om milieuschade of andere schade te voorkomen.

Wanneer de koelkast wordt gesloopt, demonteer dan de deuren en verwijder de afdichting van de deur en de planken. Plaats de deuren en planken op een geschikte plaats, zodat er geen kinderen in kunnen vastzitten.

INSTALLATIE

INSTRUCTIES VOOR HET OMKEREN VAN DE DEUR

Benodigd gereedschap: kruiskopschroevendraaier, platte schroevendraaier, inbussleutel.

- Zorg ervoor dat het apparaat losgekoppeld en leeg is voordat u begint.
- Om de deur te verwijderen, kantelt u de unit naar achteren. Plaats de unit op een stevige ondergrond om wegglijden tijdens het omkeren van de deur te voorkomen.
- Leg het apparaat niet plat neer, aangezien dit het koelsysteem kan beschadigen.
- Alle verwijderde onderdelen moeten worden bewaard voor het opnieuw monteren van de deur.
- Voor de veiligheid en het gemak wordt aangeraden om het apparaat tijdens de montage door twee personen te laten hanteren.

1. Zorg ervoor dat de stekker van uw koelkast uit het stopcontact is.

2. Wrik de afdekkingen en schroeven los, wrik vervolgens de bovenste afdekking omhoog en verwijder de drie schroeven waarmee het bovenste scharnier aan de deur is bevestigd. Verwijder vervolgens het scharnier.

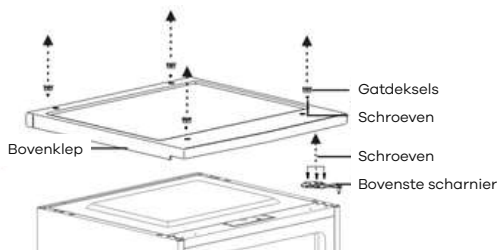

3. Verwijder de koelkastdeur van de kast.

4. Verwijder de schroeven waarmee het onderste scharnier aan de rechterkant van de kast is bevestigd en verwijder vervolgens het scharnier.

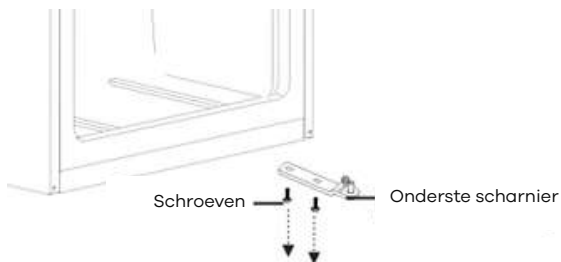

5. Verwijder de ring en de moer waarmee de pen-as aan het rechtergat op het onderste scharnier is bevestigd en verwijder vervolgens de as

6. Plaats de pen-as in het linkergat op het onderste scharnier en zet de as vast met de ring en de moer.

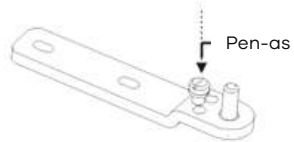
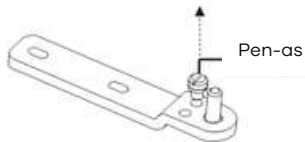

7. Plaats het onderste scharnier aan de linkerkant van de kast.

9. Verwijder de schroef waarmee de deurstop rechtsonder op de koelvakdeur is bevestigd. Verwijder vervolgens de deurstop en monteer deze linksonder.

De deur van de voorraadkast

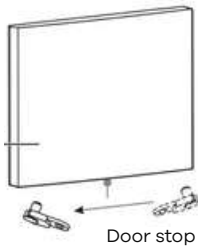

10. Plaats de deur van het koelgedeelte terug.

11. Verplaats de deurbus van de rechterbovenkant van de koelkastdeur naar de linkerbovenkant van de deur. Verplaats vervolgens de linker afdekking naar de rechterkant.

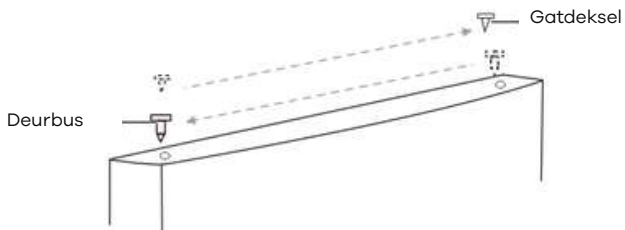

12. Bevestig het bovenste scharnier aan de linkerbovenkant van de kast met de drie schroeven die u eerder hebt verwijderd. Voordat u de schroeven van het bovenste scharnier vastdraait, moet u ervoor zorgen dat de bovenkant van de deur gelijk is met de kast en dat de rubberen pakking goed afsluit.

11. Plaats de bovenklep over de kast.

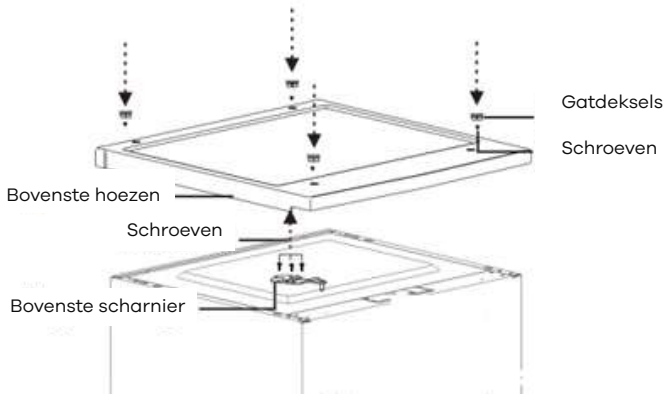

PROBLEEMOPLOSSING

Let op! Voordat u problemen gaat oplossen, dient u het apparaat los te koppelen van de stroomvoorziening. Problemen die niet in deze handleiding worden behandeld, mogen uitsluitend worden uitgevoerd door een gekwalificeerde elektricien of een competent persoon.

Belangrijk! Sommige bedrijfsgeluiden zijn normaal tijdens gebruik, zoals die van de compressor of de koelmiddelcirculatie.

Probleem	Mogelijke oorzaak	Oplossing
Volledig niet-koelbaar	<ul style="list-style-type: none">• Zit de stekker uit het stopcontact?• Zijn de stroomonderbrekers en zekeringen kapot?• Geen elektriciteit of stroomstoring?• Waar wordt de koelkast geplaatst? Wordt hij geplaatst op balkons, in garages, bergingen en andere plaatsen waar de omgevingstemperatuur lager is dan 10°C?	<ul style="list-style-type: none">• Opnieuw aansluiten• De deur openen en controleren of de lamp brandt.• Stroomstoring of lijnuitval?• Plaats de koelkast op een beschutte plaats en met een omgevingstemperatuur hoger dan 10 °C. Als uw koelkast op een plaats wordt geïnstalleerd waar de temperatuur te laag is, werkt het interne koelsysteem mogelijk niet goed.
Abnormaal geluid	<ul style="list-style-type: none">• Is de koelkast stabiel?• Komt de koelkast tot aan de muur?	<ul style="list-style-type: none">• De verstelbare pootjes van de koelkast aanpassen.• Van de muur af.
Slechte koelefficiëntie	<ul style="list-style-type: none">• Zet u te veel of juist te warm eten klaar?• Doet u regelmatig de deur open?• Klemt u de zak met voedsel vast aan de deur?• Direct zonlicht of in de buurt van een oven of fornuis?• Is het goed geventileerd?• Is de temperatuur te hoog ingesteld?	<ul style="list-style-type: none">• Eten in de koelkast zetten wanneer warm eten afkoelt.• De deur controleren en sluiten.• De koelkast van de warmtebron halen.• Maak de afstand kleiner om een goede ventilatie te behouden.• Instellen op de juiste temperatuur.
Vreemde geur in de koelkast	<ul style="list-style-type: none">• Is er bedorven eten?• Moet je de koelkast schoonmaken?• Verpakken jullie ook voedsel met een sterke smaak?	<ul style="list-style-type: none">• Bedorven voedsel weggooien.• Koelkast schoonmaken.• Het verpakken van voedsel met een sterke smaak.

Let op: Als bovenstaande beschrijvingen niet van toepassing zijn op het oplossen van problemen, demonteer en repareer het product dan niet zelf. Reparaties uitgevoerd door onervaren personen kunnen letsel of ernstige storingen veroorzaken. Neem contact op met de winkel waar u het product heeft gekocht. Dit product dient te worden onderhouden door een erkende monteur en er mogen alleen originele reserveonderdelen worden gebruikt.

Wanneer het apparaat gedurende een langere periode niet gebruikt wordt, trek dan de stekker uit het stopcontact, verwijder alle etenswaren en maak het apparaat schoon. Laat de deur op een kier staan om onaangename geurtjes te voorkomen.

Als u alle instructies hebt gevolgd, maar het probleem niet is opgelost, kunt u hier uw verzoek indienen:

<https://wiggo.eu/support/services/>

WIGGO

Algemene service- en garantievoorwaarden (mei 2024)

Deze service- en garantievoorwaarden zijn van toepassing op de aankopen van Wiggo keukenapparatuur in de Benelux na 1 mei 2024. Wij zijn toegewijd aan uitstekende klantenservice en productkwaliteit; voor vragen of voorwaarden op voorgaande aankopen, bezoek www.wiggo.eu.

Artikel 1: Garantie

Bij Wiggo zetten we ons in voor de uitstekende kwaliteit en duurzaamheid van onze keukenapparatuur, en streven we naar een naadloze klantbeleving. Bij problemen bieden we een passende oplossing, van reparatie tot vervanging, om je tevredenheid te garanderen.

Defect ontdekt? Meld dit via ons serviceportal op www.wiggo.eu/services voor snelle ondersteuning. Onze garantievoorwaarden bieden je vijf jaar zekerheid na aankoop van onze apparatuur.

Artikel 2: Uitsluitingen van de Garantie

Hoewel we achter de kwaliteit van onze keukenapparatuur staan, zijn er enkele gevallen waarbij de garantie niet van toepassing is:

- Keukenapparatuur die niet als 'nieuw' zijn aangekocht.
- Gebreken of schade aan een huishoudapparaat die worden gemeld bij Wiggo na de garantieperiode van 5 jaar.
- Gebruik in een niet-huishoudelijke omgeving of voor zakelijke doeleinden.
- Op de levering van gebruiksgoederen, onderdelen en toebehoren.
- Ongeautoriseerde reparaties en/of gebruik van niet-officiële onderdelen.
- Keukenapparatuur: zonder leesbare identificatienummers, gekocht buiten de Benelux, verkocht als B-keus of als showroom model.
- Beschadigingen, normale slijtage of kleine afwijkingen die het functioneren niet beïnvloeden.
- Schade of gebreken aan accessoires, deurafdichtingen en breekbare elementen zoals glas, kunststof en lampen.
- Schade of gebreken door waterschade of andere stoffen waar het product niet tegen bestand is, zoals bijvoorbeeld verkeerde reinigingsmiddel gebruiken.
- Schade of gebreken door verkeerd gebruik, bediening, belasting, montage en/of onderhoud.
- Schade of gebreken buiten het apparaat, inclusief gevolgschade en indirecte schade.
- Schade of gebreken veroorzaakt door handelingen niet conform de handleiding.
- Schade of verlies normaal gedekt door inboedelverzekering.
- Schade of gebreken door stroom- en spanningsschommelingen, die buiten het door Wiggo aangegeven tolerantiebereik liggen.
- Schade of gebreken veroorzaakt door nalatigheid van de gebruiker.
- Schade ontstaan door of ten gevolge van een van buiten komende oorzaak.

Artikel 3: Garantieverzoek

- Problemen met je product? Meld het snel, uiterlijk binnen 48 uur, via www.wiggo.eu/services.
- Stuur ons een kopie van je aankoopbewijs, want dat is

Garantievoorwaarden

noodzakelijk voor je garantieclaim.

- Wij houden je op de hoogte over de afhandeling via e-mail of telefoon.
- Bij omruiling blijft de originele garantieperiode van kracht.
- De vervangen onderdelen en apparaten worden eigendom van Wiggo.

Artikel 4: Service na garantieperiode

- Probleem met je keukenapparatuur na de garantieperiode? Vul het serviceformulier in op www.wiggo.eu/services.
- Verzendkosten en/of voorrijkosten voor onderzoek, reparatie, onderdelen zijn voor jouw rekening.
- We geven vooraf een kostenindicatie voor controle en reparatie. Bij goedkeuring sturen we een betaalverzoek en plannen we vervolgens een afspraak in.
- Eventuele extra kosten worden na reparatie duidelijk.
- Betaling aan de geautoriseerde servicemonteur is gemakkelijk via een QR-code of betaalverzoek te voldoen.

Artikel 5: Claims

Naast eventuele rechten die voortvloeien uit wettelijke garanties of andere garanties die je hebt afgesloten, heb je geen recht op andere claims dan wat in deze garantie wordt genoemd.

Artikel 6: Internationaal Gebruik

Neem je Wiggo apparaat mee over de grens? De garantie geldt dan niet meer. Check lokale garanties en zorg dat je apparaat past bij de technische eisen (zoals spanning, frequentie, gassoort, etc.) en klimatologische omstandigheden daar.

Artikel 7: Servicebezoek en Onderhoud

- Als de monteur constateert dat er geen daadwerkelijk probleem is (het product werkt zoals het hoort), worden de kosten van het monteursbezoek bij je in rekening gebracht. Deze kosten zijn gebaseerd op de geldende tarieven op dat moment.
- Apparaten die niet werken of defect zijn, moeten leeg en schoon zijn wanneer de geautoriseerde service monteur langskomt voor reparatie of omruiling. Als dit niet het geval is, kan de monteur of vervoerder de omruiling weigeren en kosten hiervoor in rekening brengen.
- Betaling aan de geautoriseerde servicemonteur is gemakkelijk via een QR-code of betaalverzoek te voldoen.

Artikel 8: Aansprakelijkheid

Wij zijn alleen aansprakelijk tot het bedrag gedekt door onze verzekering. Let op: voor niet-Wiggo keukenapparatuur of late annuleringen (minimaal 24 uur van tevoren) worden kosten in rekening gebracht. Deze kosten zijn gebaseerd op de geldende tarieven op dat moment.

Artikel 9: Gegevensbescherming

Bij de serviceverlening verzamelt en verwerkt Wiggo persoonsgegevens. Meer informatie hierover is te vinden op www.wiggo.eu.

Artikel 10: Recht en Geschillen

Deze garantie- en servicevoorwaarden vallen onder het Nederlands recht, met uitzondering van het Weens Koopverdrag. Geschillen worden beslecht door de bevoegde Nederlandse rechter.



www.wiggo.eu

Bezoek onze website!

WIGGO



INSTRUCCIONES MANUAL

LA DESPENSA

- Instrucciones de seguridad
- Instrucciones de instalación
- Operación del producto

Modelos

WL-TT82D

Manual del usuario

wiggo.eu

5 AÑOS
GARANTÍA

¡Gran saludo!



¡Únete a nuestra comunidad!

Gracias por permitirnos cocinar contigo y ser parte de tu cálida cocina. Estamos tremendamente felices de tenerte dentro de nuestra comunidad Wiggo y no podemos esperar para llevar más positividad a tu hogar.

Sé creativo y tómate un selfie con tu nuevo compañero de cocina para ganar increíbles premios con nosotros.

¡No olvides etiquetarnos! @wiggo_eu

¡A comidas frescas!

¡Obtén todo el apoyo que necesitas!



ESCANÉAME A

¡Obtenga la versión más actualizada de este manual!

wiggo.eu/support/downloads/



ESCANÉAME A

¡Registre su producto!

wiggo.eu/support/register/



ESCANÉAME A

¡Lea las condiciones de garantía!

docs.wiggo.eu/libros/mzsp/



ESCANÉAME A

¡Rellene el formulario de solicitud de servicio!

Wiggo.eu/support/services/service-request-form/



ESCANÉAME A

¡Rellene el formulario de solicitud de piezas!

Wiggo.eu/support/services/part-request-form/

NUESTROS SERVICIOS

Entrega
rápida



Mantenimiento



Reparación
rápida



Instalación



¡Lea primero el manual del usuario!

Estimado cliente,

Deseamos que aproveche al máximo este producto que se fabrica en instalaciones modernas y con alta calidad.

Por este motivo, lea este manual atentamente antes de usar el producto y consérvelo para futuras consultas. Si cede el producto a otra persona, entrégueselo junto con el manual del usuario.

Este manual de instrucciones le ayudará a utilizar el producto de forma correcta y segura.

- Lea el manual de instrucciones antes de configurar y operar el producto.
- Cumpla estrictamente las instrucciones relacionadas con la seguridad.
- Por favor, mantenga el manual de instrucciones en un lugar a mano para cualquier posible necesidad.
- Lea también otros documentos que se entregan junto con el producto.

El fabricante no aceptará ninguna responsabilidad por daños o incendios provocados por posibles problemas derivados del incumplimiento de las instrucciones dadas en este manual.

Para cualquier consulta contacte con el centro de servicio autorizado.











Por favor recuerde que el presente manual de instrucciones también puede aplicarse a otras versiones.

Puede haber diferencias entre las versiones debido a los diferentes fabricantes, pero las condiciones de limpieza y mantenimiento son las mismas.

Por ley, el cliente está obligado a revisar la última versión del manual disponible en línea en docs.wiggo.eu, ya que el manual está sujeto a actualizaciones periódicas.

Explicación de los símbolos:

En este manual de usuario se utilizan los siguientes símbolos.

	Advertencia de descarga eléctrica		Advertencia de peligro de incendio
	Este símbolo indica que existe peligro para la vida y la salud de las personas debido al voltaje.		Advertencia de peligro de incendio
	Peligro		Información
	Este símbolo indica que existen peligros para la vida y la salud de las personas debido a gases extremadamente inflamables.		Información importante o instrucciones útiles sobre el uso de este dispositivo
	Precaución		Advertencia
	La palabra clave indica un peligro con un bajo grado de riesgo que, si no se evita, puede provocar lesiones leves o moderadas.		La palabra clave indica un peligro con un nivel de riesgo medio que, si no se evita, puede provocar la muerte o lesiones graves.
	Atención		Observe las instrucciones
	La palabra clave indica información importante (por ejemplo, daños a la propiedad), pero no peligro.		Este símbolo indica que un técnico de servicio solo debe operar y mantener este aparato de acuerdo con las instrucciones de funcionamiento.
	Advertencia sobre superficies calientes		Marcado CE
	Advertencia sobre superficies calientes		A partir de la fecha de fabricación, este producto ha sido probado y se ha comprobado que cumple con las especificaciones del marcado CE.



Contenido

INFORMACIÓN DE SEGURIDAD

CONEXIÓN ELÉCTRICA

INSTRUCCIONES DE INSTALACIÓN

PREPARACIONES PARA SU USO

FUNCIONES Y CONFIGURACIONES

GUÍA DE ALMACENAMIENTO DE ALIMENTOS

LIMPIEZA Y MANTENIMIENTO

REEMPLAZO DE LÁMPARA

GUÍA DE DESMONTAJE DE PIEZAS

INFORMACIÓN ELÉCTRICA

CONSEJOS DE SEGURIDAD

- No utilice aparatos eléctricos como secador de pelo o calentador para descongelar su refrigerador/congelador.
- Los contenedores con gases o líquidos inflamables pueden tener fugas a bajas temperaturas.
- No guarde ningún recipiente que contenga materiales inflamables, como latas de aerosol, cartuchos de repuesto para extintores, etc. en el refrigerador/congelador.
- No coloque bebidas carbonatadas ni gaseosas en el congelador. Los polos de hielo pueden causar quemaduras por congelación si se consumen directamente del refrigerador/congelador.
- No saque artículos del refrigerador/congelador con las manos húmedas o mojadas, ya que podría causar abrasiones en la piel o quemaduras por congelación. No coloque botellas ni latas en el congelador, ya que podrían reventar al congelarse el contenido.
- Se deben respetar los tiempos de almacenamiento recomendados por el fabricante. Consulte las instrucciones pertinentes.
- No permita que los niños manipulen los controles ni jueguen con el refrigerador/congelador. El refrigerador/congelador es pesado. Tenga cuidado al moverlo. Es peligroso alterar las especificaciones o intentar modificar este producto de cualquier manera.
- No almacene gases o líquidos inflamables dentro de su refrigerador/congelador.
- Si el cable de alimentación está dañado, deberá ser reemplazado por el fabricante, su agente de servicio o personas igualmente calificadas para evitar un peligro.
- Este aparato puede ser utilizado por niños mayores de 8 años y personas con discapacidades físicas, sensoriales o mentales, o con falta de experiencia y conocimientos, siempre que reciban supervisión o instrucciones sobre su uso seguro y comprendan los riesgos. Los niños no deben jugar con el aparato. La limpieza y el mantenimiento no deben ser realizados por niños sin supervisión.
- Este aparato frigorífico no está diseñado para utilizarse como electrodoméstico empotrado.
- Este aparato está diseñado para usarse en aplicaciones domésticas y similares, como
 - Áreas de cocina para el personal en tiendas, oficinas y otros entornos de trabajo;
 - casas de campo y por clientes en hoteles, moteles y otros entornos de tipo residencial;
 - Ambientes tipo bed and breakfast;
 - catering y aplicaciones similares no minoristas.
- Mantenga las aberturas de ventilación, en el gabinete del aparato o en la estructura incorporada, libres de obstrucciones.
- No utilice dispositivos mecánicos u otros medios para acelerar el proceso de descongelación, distintos de los recomendados por el fabricante.
- No dañe el circuito refrigerante.

- No utilice aparatos eléctricos dentro de los compartimentos de almacenamiento de alimentos del aparato, a menos que sean del tipo recomendado por el fabricante.
- No almacene sustancias explosivas, como latas de aerosol con propelente inflamable, en este aparato.
- Este aparato no está diseñado para ser utilizado por personas (incluidos niños) con capacidades físicas, sensoriales o mentales reducidas, o con falta de experiencia y conocimientos, a menos que sean supervisadas o instruidas sobre su uso por una persona responsable de su seguridad. Los niños deben ser supervisados para asegurarse de que no jueguen con el aparato.

ADVERTENCIAS

- ADVERTENCIA: Mantenga las aberturas de ventilación en el gabinete del aparato o en la estructura incorporada libres de obstrucciones.
- ADVERTENCIA: No utilice dispositivos mecánicos u otros medios para acelerar el proceso de descongelación, distintos de los recomendados por el fabricante.
- ADVERTENCIA: No dañe el circuito refrigerante.
- ADVERTENCIA: No utilice aparatos eléctricos dentro de los compartimentos de almacenamiento de alimentos del aparato, a menos que sean del tipo recomendado por el fabricante.
- ADVERTENCIA: Los electrodomésticos de refrigeración, en particular los refrigeradores-congeladores Tipo I, pueden no funcionar de manera uniforme (posibilidad de descongelación del contenido o de que la temperatura en el compartimiento de alimentos congelados se eleve demasiado) cuando permanecen por un período prolongado por debajo del extremo frío del rango de temperaturas para el cual está diseñado el electrodoméstico de refrigeración.
- ADVERTENCIA: Para puertas o tapas equipadas con cerraduras y llaves, asegúrese de mantener las llaves fuera del alcance de los niños y no cerca del aparato de refrigeración, para evitar que los niños queden encerrados dentro.
- ADVERTENCIA: El refrigerante utilizado en su aparato y los materiales de aislamiento requieren procedimientos de eliminación especiales.
- ADVERTENCIA: Al colocar el aparato, asegúrese de que el cable de alimentación no quede atrapado ni dañado.
- ADVERTENCIA: No coloque varias tomas de corriente portátiles ni fuentes de alimentación portátiles en la parte trasera del aparato.
- A los niños de 3 a 8 años se les permite cargar y descargar aparatos frigoríficos.
- Es peligroso que cualquier persona que no sea personal de servicio autorizado realice tareas de mantenimiento o reparaciones que impliquen retirar las cubiertas. Para evitar el riesgo de descarga eléctrica, no intente reparar este aparato usted mismo.

PARA EVITAR LA CONTAMINACIÓN DE LOS ALIMENTOS

Por favor respete las siguientes instrucciones:

- Abrir la puerta durante periodos prolongados puede provocar un aumento significativo de la temperatura en los compartimentos del aparato.
- Limpie periódicamente las superficies que puedan entrar en contacto con alimentos y los sistemas de drenaje accesibles.
- Limpie los tanques de agua si no se han utilizado durante 48 horas; enjuague el sistema de agua conectado a un suministro de agua si no se ha extraído agua durante 5 días.
- Guarde la carne y el pescado crudos en recipientes adecuados en el refrigerador, para que no estén en contacto con otros alimentos ni goteen sobre ellos.
- Los compartimentos para alimentos congelados de dos estrellas son adecuados para almacenar alimentos precongelados, almacenar o preparar helado y hacer cubitos de hielo.
- Los compartimentos de una, dos y tres estrellas no son adecuados para la congelación de alimentos frescos.
- Si el aparato frigorífico va a estar vacío durante largos periodos, apáguelo, descongélelo, límpielo, séquelo y deje la puerta abierta para evitar que se forme moho en su interior.

CONEXIÓN ELÉCTRICA

ADVERTENCIA

- El cable de alimentación de este aparato está equipado con un enchufe que se adapta a las tomas de pared estándar para minimizar la posibilidad de descarga eléctrica.
- Asegúrese, bajo cualquier circunstancia, de que el cable de alimentación esté conectado a tierra.
- Este electrodoméstico refrigerador requiere una toma eléctrica estándar de 220–240 V CA, 50 Hz, con conexión a tierra.
- Este aparato frigorífico no está diseñado para utilizarse con un inversor.
- El cable debe asegurarse detrás del aparato y no debe dejarse expuesto ni colgando para evitar lesiones accidentales.
- Nunca desenchufe el refrigerador tirando del cable de alimentación. Sujete siempre el enchufe firmemente y tire del mismo hacia afuera.
- No utilice un cable de extensión con este aparato. Si el cable de alimentación es demasiado corto, solicite a un electricista o técnico de servicio cualificado que instale un tomacorriente cerca del aparato. El uso de un cable de extensión puede afectar negativamente el rendimiento de la unidad.
- El uso incorrecto del enchufe con conexión a tierra puede provocar riesgo de descarga eléctrica. Si el cable de alimentación está dañado, solicite su sustitución a un centro de servicio técnico autorizado.

RANGO CLIMÁTICO

La información sobre el rango climático del aparato se encuentra en la placa de características. Esta indica a qué temperatura ambiente (es decir, la temperatura ambiente en la que funciona el aparato) es óptimo su funcionamiento.

Rango climático	Temperatura ambiente admisible
SN	de +10°C a +32°C
norte	de +16°C a +32°C
CALLE	de +16°C a +38°C
T	de +16°C a +43°C



Nota: Dados los valores límite del rango de temperatura ambiente para las clases climáticas para las que está diseñado el aparato de refrigeración y el hecho de que las temperaturas internas podrían verse afectadas por factores tales como la ubicación del aparato de refrigeración, la temperatura ambiente y la frecuencia de apertura de la puerta, es posible que haya que variar la configuración de cualquier dispositivo de control de temperatura para tener en cuenta estos factores, si corresponde.

Nota: Cuando funcione en un entorno distinto del tipo de clima especificado (es decir, más allá del rango de temperatura ambiente nominal), es posible que el aparato no pueda mantener las temperaturas deseadas en el compartimiento.

CABELLOS

Si su refrigerador tiene cerradura, mantenga la llave fuera del alcance y lejos del electrodoméstico para evitar que los niños queden atrapados. Al desechar un refrigerador viejo, rompa las cerraduras o pestillos viejos como medida de seguridad.

SIN FREÓN

El refrigerador utiliza refrigerante sin freón (R600a) y material aislante espumoso (ciclopentano), ambos respetuosos con el medio ambiente, que no dañan la capa de ozono y tienen un impacto mínimo en el calentamiento global. El R600a es inflamable y se encuentra sellado en el sistema de refrigeración, sin fugas durante su uso normal. Sin embargo, en caso de fuga de refrigerante debido a daños en el circuito, asegúrese de mantener el aparato alejado de llamas abiertas y abrir las ventanas para ventilar el ambiente lo antes posible.

CARACTERÍSTICAS DEL PRODUCTO

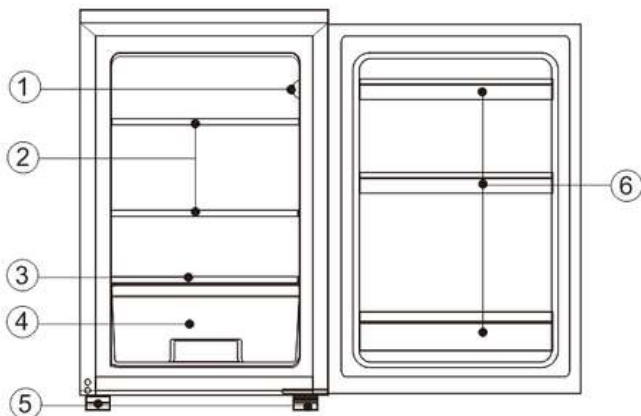

No	Descripción
1	Termostato
2	Estantes del refrigerador
3	Tapa para cajón de verduras
4	Ensalada crujiente
5	Pies ajustables
6	Retenedores de botellas

Debido a las innovaciones tecnológicas, es posible que las descripciones de este manual no coincidan completamente con las de su refrigerador. La información detallada se corresponde con el producto final.

PREPARACIONES PARA SU USO

UBICACIÓN DE LA INSTALACIÓN

Estado de ventilación

- La posición que seleccione para el refrigerador debe estar bien ventilada y expuesta al mínimo calor.
- No coloque el refrigerador cerca de fuentes de calor como cocinas o calderas.
- Evite la luz solar directa para garantizar una refrigeración eficaz y la eficiencia energética.
- No instale el refrigerador en un lugar húmedo, ya que esto puede provocar óxido o fugas eléctricas.
- El resultado de la cantidad de carga de refrigerante dividido por el espacio total de la habitación donde está instalado el refrigerador debe ser inferior a 8 g/m^3 .
- Nota: La cantidad de refrigerante cargado se puede encontrar en la placa de identificación del aparato.

Espacio de disipación de calor

Durante el funcionamiento, el refrigerador emite calor a su alrededor.

Asegúrese de que haya suficiente espacio libre como se indica a continuación:

- Parte superior: al menos 30 mm
- Lados: Más de 100 mm cada uno
- Trasero: Al menos 50 mm

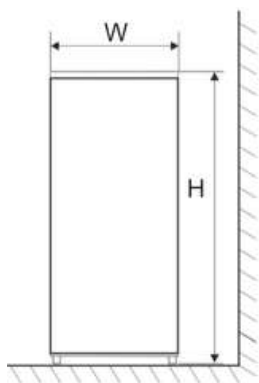

Fig. 1

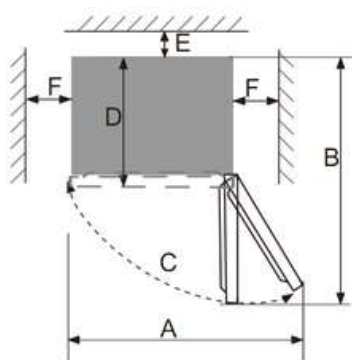

Fig. 2

EN	D	H	A	B	C(°)	Y	F
545	566	845	915	1058	125 ± 5	50	100

- Nota: La Figura 1 y la Figura 2 solo ilustran los requisitos de espacio del producto.

Terreno nivelado

- Coloque el refrigerador sobre una superficie sólida y plana (piso) para garantizar su estabilidad.
- Si se coloca sobre materiales de piso como alfombras, esteras de paja o cloruro de polivinilo, utilice placas de soporte sólidas debajo del aparato.
- Esto evita la vibración, el ruido y la decoloración del piso causados por la disipación de calor.
- Se debe mantener una ventilación sin obstrucciones alrededor del aparato, ya sea independiente o empotrado en una estructura.

PREPARACIONES PARA SU USO

Tiempo de espera	<ul style="list-style-type: none"> • Una vez que el refrigerador esté correctamente instalado y completamente limpio, no lo encienda inmediatamente. • Deje reposar el refrigerador durante al menos 1 hora antes de encenderlo para garantizar un funcionamiento normal.
Limpieza	<ul style="list-style-type: none"> • Confirme que todos los accesorios estén presentes dentro del refrigerador. • Limpie las superficies interiores con un paño suave antes de usar.
Encendido	<ul style="list-style-type: none"> • Inserte el enchufe en una toma de corriente sólida y con conexión a tierra para poner en marcha el compresor. • Después de 1 hora, abra la puerta del refrigerador: • Si la temperatura interna ha bajado notablemente, el sistema de refrigeración está funcionando normalmente.
Almacenamiento de alimentos	<ul style="list-style-type: none"> • Después de funcionar durante un tiempo, la temperatura interna se estabilizará según la configuración del termostato. • Cargue los alimentos únicamente después de que el refrigerador se haya enfriado completamente: • Esto suele tardar entre 2 y 3 horas. • En verano, puede tardar más de 4 horas debido a las altas temperaturas ambientales. • Intente minimizar la apertura de la puerta antes de que el aparato alcance el nivel de enfriamiento adecuado.

- Si el refrigerador se instala en un ambiente húmedo, asegúrese de que el cable de tierra y el disyuntor de fugas funcionen correctamente.
- Si se producen ruidos de vibración o la pared de atrás se decolora debido a la convección de aire del compresor, aleje levemente el refrigerador de la pared.
- El aparato puede provocar ruidos o interferencias de señal con teléfonos móviles, teléfonos fijos, radios o televisores cercanos.
- En tales casos, coloque el refrigerador más lejos de estos dispositivos.

FUNCIONES

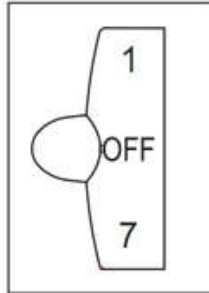

Ajuste de temperatura

- La temperatura del aparato se puede ajustar girando el dial del termostato.
- El dial se puede configurar entre 1 y 7, con los siguientes significados:
- 1 = Ajuste más cálido
- 7 = Configuración más fría
- APAGADO = La función de enfriamiento está desactivada

Configuraciones recomendadas

- Primavera y otoño: ajuste el termostato a 4 en condiciones normales.
- Verano (temperatura ambiente alta): configure entre 3 y 4 para mantener las temperaturas óptimas del refrigerador y el congelador y reducir el funcionamiento continuo.
- Invierno (temperatura ambiente baja): configure entre 5 y 6 para evitar el encendido y apagado frecuente del refrigerador.

Notas

- Las temperaturas reales pueden variar con respecto a las configuraciones del dial debido a los ciclos del compresor y las condiciones externas.
- Los ajustes de 6 o 7 son adecuados si la temperatura ambiente es inferior a 16 °C, pero el uso prolongado con estos ajustes bajo temperaturas ambiente normales puede provocar la formación de hielo.
- Esto es normal y se recomienda ajustar el termostato a un nivel más moderado si es necesario.

INSTRUCCIONES PARA EL ALMACENAMIENTO DE ALIMENTOS

PRECAUCIONES DE USO

- Es posible que el aparato no funcione de manera uniforme (es decir, puede provocar descongelación o aumentos de temperatura en el compartimento de alimentos congelados) si permanece durante períodos prolongados en entornos por debajo del rango de temperatura mínima especificado para el aparato.
- El tipo de clima se indica en la placa de características.
- La temperatura interna puede verse afectada por:
 - Ubicación del electrodoméstico
 - Temperatura ambiente
 - Frecuencia de apertura de la puerta
- Si es necesario, ajuste la configuración de control de temperatura para tener en cuenta estos factores.
- No guarde bebidas efervescentes en el congelador ni en compartimentos de baja temperatura.
- Algunos alimentos, como los helados de agua, no deben consumirse cuando están excesivamente fríos.

UBICACIÓN DE ALMACENAMIENTO DE ALIMENTOS

- El aire frío circula de manera desigual dentro del refrigerador, por lo que se deben colocar los distintos artículos en zonas específicas:
- Compartimento para alimentos frescos: adecuado para artículos que no requieren congelación: (alimentos cocinados, cerveza, huevos, condimentos que necesitan almacenamiento en frío, leche, jugo de frutas, etc.)
- Cajón para verduras: ideal para frutas y verduras.
- Compartimento congelador: adecuado para helados, alimentos congelados y artículos destinados al almacenamiento a largo plazo.

USO DEL COMPARTIMENTO DE ALIMENTOS FRESCOS

- Ajuste la temperatura entre 2°C y 8°C.
- Guarde aquí alimentos destinados al consumo a corto plazo o al consumo diario.

Estante del refrigerador:

- Para quitarlo: levante y luego tire hacia afuera.
- Para instalar: colocar en posición y luego bajar.
- Estante de dos secciones: empuje primero la sección trasera y luego tire de la parte delantera.
- Mantenga siempre la brida trasera hacia arriba para evitar que los alimentos toquen la pared del revestimiento interior.
- Manipule los estantes con cuidado para evitar dañarlos.

Caja para verduras:

- Extraer para acceder.
- Siempre vuelva a colocar la placa de cubierta después de limpiarla para mantener la estabilidad de la temperatura dentro de la caja.

PRECAUCIONES PARA EL ALMACENAMIENTO DE ALIMENTOS

- Limpie y seque los alimentos antes de colocarlos dentro del refrigerador.
 - Sella los alimentos antes de guardarlos:
- Previene la pérdida de humedad en frutas y verduras.
- Evita la transferencia de olores entre artículos.
- Evite la sobrecarga:
- Demasiados artículos o un peso excesivo pueden bloquear el flujo de aire y dañar los estantes.
- Deje espacio entre los artículos para una adecuada circulación del aire.
- Mantenga los alimentos alejados de las paredes interiores, especialmente los alimentos ricos en agua que pueden congelarse contra la pared trasera.

Almacenamiento categorizado:

- Organice los alimentos por categoría.
- Coloque los artículos de uso frecuente en la parte delantera para reducir el tiempo de apertura de la puerta y evitar que se echen a perder.

Consejo para ahorrar energía:

- Deje que la comida caliente se enfríe a temperatura ambiente antes de colocarla dentro.
- Descongele los alimentos congelados en el compartimento de alimentos frescos para ayudar a enfriar los alimentos circundantes y ahorrar energía.

Almacenamiento de frutas y verduras

- En los electrodomésticos con compartimento frigorífico, tenga en cuenta que algunas frutas y verduras frescas son sensibles al frío y pueden no ser adecuadas para almacenarlas en esa zona.

CONSEJOS PARA NECESIDADES ESPECIALES

Mover el refrigerador/congelador

Ubicación

- No coloque el refrigerador/congelador cerca de una fuente de calor, como una cocina, una caldera o un radiador. Evite la luz solar directa en dependencias o terrazas.

Arrasamiento

- Asegúrese de nivelar su refrigerador/congelador con las patas niveladoras delanteras. De lo contrario, el sellado de la junta de la puerta se verá afectado o podría provocar un fallo de funcionamiento.
- Luego de ubicar el refrigerador/congelador en su posición, espere 4 horas antes de usarlo, para permitir que el refrigerante se asiente.

Instalación

- No cubra ni bloquee las rejillas de ventilación ni las puertas de su aparato.
- Cuando estás fuera por mucho tiempo
- Si el aparato no se va a utilizar durante varios meses, apáguelo primero y luego desenchufe el enchufe de la toma de pared.
- Sacar todos los alimentos.
- Limpie y seque bien el interior. Para evitar olores y moho, deje la puerta entreabierta: bloquéela o sáquela si es necesario.
- Mantenga el aparato limpio en un lugar seco, ventilado y alejado de fuentes de calor, coloque el aparato de manera uniforme y no coloque objetos pesados sobre él.
- La unidad no debe ser accesible para que los niños jueguen.

MANTENIMIENTO Y LIMPIEZA

SEGURIDAD ANTES DE LIMPIAR

- Desenchufe el cable de alimentación antes de comenzar cualquier limpieza.
- No enchufe ni desenchufe el refrigerador con las manos mojadas, ya que esto representa un riesgo de descarga eléctrica y lesiones.
- No vierta agua directamente sobre el refrigerador para evitar oxidación, fugas eléctricas o accidentes.
- No introduzca la mano en la parte inferior del refrigerador: puede haber bordes metálicos afilados que pueden provocar lesiones.

LIMPIEZA INTERNA Y EXTERNA

- Los residuos de alimentos pueden provocar olores desagradables, por lo que es necesario limpiar el refrigerador periódicamente.
- El compartimento de alimentos frescos debe limpiarse una vez al mes.
- Retire todos los estantes, cajones para verduras, botelleros, cubiertas y cajones y límpielos con una toalla suave o una esponja con agua tibia o detergente neutro.
- Quite el polvo con frecuencia del panel trasero y de las placas laterales del refrigerador.
- Después de usar el detergente, enjuague con agua limpia y seque.
- No utilice los siguientes productos para limpiar, ya que pueden causar daños: (cepillos de cerdas, cepillos de alambre de acero, detergentes fuertes, jabones en polvo, limpiadores alcalinos o ácidos, benceno, gasolina, agua caliente u otras sustancias corrosivas o volátiles).
- Seque cuidadosamente la junta de la puerta.
- Limpie la ranura utilizando un palillo de madera envuelto en hilo de algodón.
- Después de la limpieza:
 1. Primero, vuelva a colocar las cuatro esquinas de la junta.
 2. Presione la junta segmento por segmento nuevamente en la ranura.

INTERRUPCIÓN DEL SUMINISTRO ELÉCTRICO O FALLO DEL SISTEMA

- En caso de corte de energía o falla del sistema de refrigeración, tome precauciones para conservar los alimentos congelados:

-Abra la puerta lo menos posible: esto ayuda a mantener una temperatura segura durante varias horas, incluso en verano.

-Si se anuncia con antelación un corte de energía:

1. Coloque la perilla del termostato en la configuración más alta una hora antes del corte del suministro eléctrico para permitir que los alimentos se congelen por completo.
 2. No agregue alimentos nuevos durante este tiempo.
 3. Devuelva el termostato a la configuración original una vez que se restablezca la energía.
- También puedes prepararlo colocando hielo en un recipiente hermético en la parte superior del congelador para prolongar el tiempo de enfriamiento.
 - Nota: Una vez que el refrigerador esté en uso, es recomendable mantenerlo en funcionamiento continuo. Evite interrumpir su funcionamiento innecesariamente, ya que podría afectar su vida útil.

CAMBIAR LA LÁMPARA

- El refrigerador utiliza una lámpara LED para la iluminación interior, conocida por su bajo consumo de energía y larga vida útil.
- Si nota algún mal funcionamiento o anomalía en la iluminación:
- Comuníquese con el personal de servicio posventa para realizar la inspección y el reemplazo.
- Las lámparas LED sólo pueden ser sustituidas por personal de servicio autorizado.
- Tipo de lámpara: luz LED
- Nivel de eficiencia energética: G

COMPROBACIÓN DE SEGURIDAD DESPUÉS DEL MANTENIMIENTO

Antes de reanudar el uso, verifique lo siguiente:

- ¿El cable de alimentación está roto o dañado?
- ¿Está el enchufe de alimentación firmemente insertado en la toma?
- ¿El enchufe de alimentación está inusualmente caliente?
- Nota: Podría producirse una descarga eléctrica o un incendio si el cable de alimentación o el enchufe están dañados o contaminados con polvo.
- Si observa alguna anomalía, desconéctelo inmediatamente y comuníquese con el proveedor o el centro de servicio.

CÓMO DESMONTAR LAS PIEZAS

Antes de reanudar el uso, verifique lo siguiente:

- ¿El cable de alimentación está roto o dañado?
- ¿Está el enchufe de alimentación firmemente insertado en la toma?
- ¿El enchufe de alimentación está inusualmente caliente?
- Nota: Podría producirse una descarga eléctrica o un incendio si el cable de alimentación o el enchufe están dañados o contaminados con polvo.
- Si observa alguna anomalía, desconéctelo inmediatamente y comuníquese con el proveedor o el centro de servicio.

Estante:

- Sujete un extremo del estante.
- Levántelo mientras tira de él hacia afuera.

Tapa abatible:

- Mantenga la tapa alineada verticalmente.
- Alinéelo con la abertura del eje giratorio en el lado derecho.
- Tire hacia afuera para quitarlo.
- Advertencia: No cierre la puerta del refrigerador cuando la tapa abatible esté abierta, ya que esto puede dañar la puerta del refrigerador.

CERTIFICACIONES

- Este aparato eléctrico debe estar conectado a tierra.
- El producto está equipado con un enchufe compatible con todos los hogares que utilizan tomas de corriente estándar.
- Si el enchufe instalado no es adecuado para su toma de corriente:
 - Debe cortarse y desecharse de forma segura.
 - No introduzca el enchufe desechado en ninguna toma de corriente, ya que esto podría provocar una descarga eléctrica.
- Este producto cumple con las directivas CEE.

INSTRUCCIONES DE RECUPERACIÓN SEGURA

DESECHO

- Los electrodomésticos viejos aún conservan cierto valor. Un enfoque ecológico garantizará el reciclaje de materias primas valiosas.
- Los refrigerantes utilizados en sus equipos y materiales de aislamiento requieren procedimientos de manipulación especiales. Asegúrese de que las tuberías de la parte trasera del equipo no presenten daños antes de manipularlo.
- Información actualizada sobre las opciones para desechar equipos viejos y su embalaje se puede obtener en la oficina municipal local.

Eliminación correcta de este producto



Esta marca indica que este producto no debe desecharse con otros residuos domésticos en toda la UE. Para evitar posibles daños al medio ambiente o a la salud humana derivados de la eliminación incontrolada de residuos, recíclelo de forma responsable para promover la reutilización sostenible de los recursos materiales. Para devolver su dispositivo usado, utilice los sistemas de devolución y recogida o póngase en contacto con el vendedor donde lo adquirió. Ellos podrán recogerlo para su reciclaje respetuoso con el medio ambiente.

Advertencias para la eliminación

El refrigerante y el espumante de ciclopentano utilizados en el refrigerador son inflamables. Por lo tanto, al desguazar el refrigerador, este debe mantenerse alejado de cualquier fuente de fuego y debe ser recuperado por una empresa de recuperación especializada con la cualificación correspondiente, en lugar de desecharlo por combustión, para evitar daños al medio ambiente o cualquier otro daño.

Cuando se desguace el refrigerador, desmonte las puertas y quite las juntas de las puertas y los estantes; coloque las puertas y los estantes en un lugar adecuado, de modo de evitar que los niños queden atrapados.

INSTALLATION

ANLEITUNG ZUM UMGEKEHRTEN DER TÜR

Benötigte Werkzeuge: Kreuzschlitzschraubendreher, Schlitzschraubendreher, Inbusschlüssel.

- Stellen Sie sicher, dass das Gerät vom Stromnetz getrennt und leer ist, bevor Sie beginnen.
- Zum Abnehmen der Tür kippen Sie das Gerät nach hinten. Legen Sie es auf eine feste Unterlage, damit es beim Umklappen der Tür nicht verrutscht.
- Stellen Sie das Gerät nicht horizontal auf, da dies das Kühlsystem beschädigen kann.
- Alle ausgebauten Teile müssen für den erneuten Einbau der Tür aufbewahrt werden.
- Aus Sicherheitsgründen und zur einfacheren Montage wird empfohlen, dass zwei Personen das Gerät handhaben.

1. Stellen Sie sicher, dass Ihr Kühlschrank vom Stromnetz getrennt ist.

2. Hebeln Sie die Lochabdeckungen und Schrauben ab, heben Sie dann die obere Abdeckung an und entfernen Sie die drei Schrauben, mit denen das obere Scharnier an der Tür befestigt ist. Entfernen Sie dann das Scharnier.

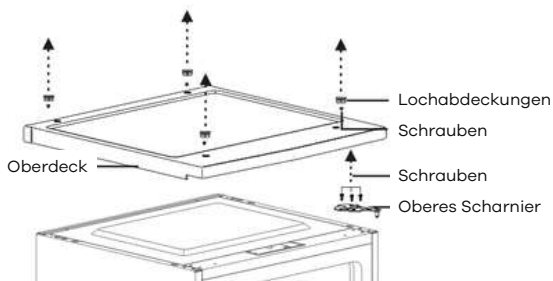

3. Entfernen Sie die Kühlfachtür vom Schrank.

4. Entfernen Sie die Schrauben, mit denen das untere Scharnier an der rechten Seite des Schanks befestigt ist, und entfernen Sie dann das Scharnier.

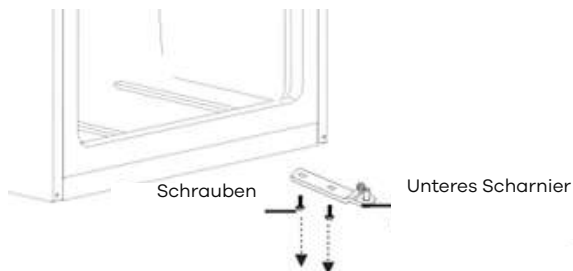

5. Entfernen Sie die Unterlegscheibe und die Mutter, mit denen die Stiftwelle am rechten Loch im unteren Scharnier befestigt ist, und entfernen Sie dann die Welle.

6. Stecken Sie die Stiftwelle in das linke Loch des unteren Scharniers und befestigen Sie die Welle dann mit der Unterlegscheibe und der Mutter.

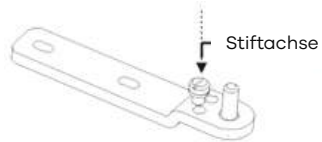
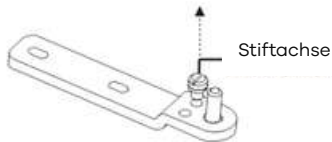

7. Montieren Sie das untere Scharnier auf der linken Seite des Schrankes.

9. Entfernen Sie die Schraube, mit der der Türanschlag unten rechts an der Kühlschranktür befestigt ist, entfernen Sie anschließend den Türanschlag und montieren Sie ihn unten links.

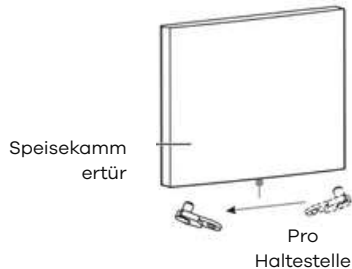

10. Bauen Sie die Tür des Kühlfachs ein.

11. Bewegen Sie die Türnabe von der oberen rechten Ecke der Kühlschranktür nach oben links. Und bewegen Sie die linke Lochabdeckung nach rechts.

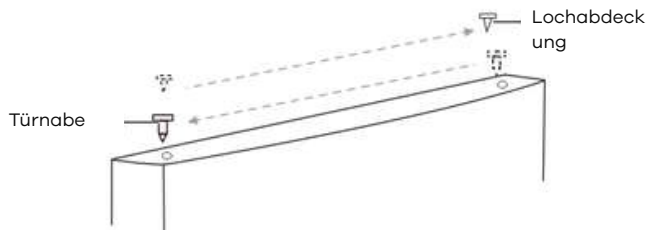

12. Befestigen Sie das obere Scharnier mit den drei zuvor entfernten Schrauben oben links am Schrank. Bevor Sie die Schrauben des oberen Scharniers festziehen, stellen Sie sicher, dass die Oberkante der Tür bündig mit dem Schrank abschließt und die Gummidichtung ordnungsgemäß abdichtet.

11. Bringen Sie die obere Abdeckung über dem Schrank an.

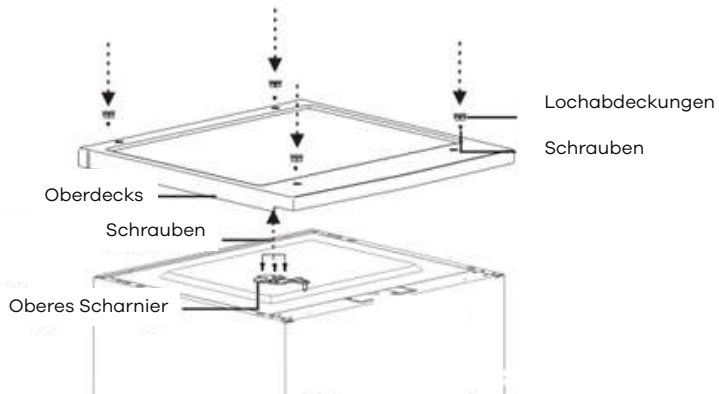

SOLUCIÓN DE PROBLEMAS

¡Precaución! Antes de realizar cualquier reparación, desconecte el aparato de la fuente de alimentación. Cualquier reparación no descrita en este manual debe ser realizada únicamente por un electricista cualificado o una persona competente.

¡Importante! Algunos ruidos de funcionamiento son normales durante el uso, como los del compresor o la circulación del refrigerante.

Problema	Posible causa	Solución
Completamente sin refrigeración	<ul style="list-style-type: none"> • ¿Está apagado el enchufe de alimentación? • ¿Están rotos los interruptores y fusibles? • ¿Sin electricidad ni viaje en línea? • ¿Dónde está instalado el refrigerador? ¿Se ubica en balcones, garajes, trasteros y otros lugares donde la temperatura ambiente sea inferior a 10 °C? 	<ul style="list-style-type: none"> • Vuelva a enchufar • Abrir la puerta y comprobar si la lámpara está encendida. • ¿Corte de energía o tropiezo de línea? • Instale el refrigerador en un lugar protegido y la temperatura ambiente sea superior a 10 °C. Si el refrigerador se instala a una temperatura demasiado baja, es posible que el sistema de enfriamiento interno no funcione correctamente.
ruido anormal	<ul style="list-style-type: none"> • ¿Es estable el refrigerador? • ¿El refrigerador llega hasta la pared? 	<ul style="list-style-type: none"> • Ajuste de las patas regulables del refrigerador. • Fuera de la pared.
Baja eficiencia de refrigeración	<ul style="list-style-type: none"> • ¿Pones comida caliente o demasiada comida? • ¿Abres la puerta con frecuencia? • ¿Se sujeta la bolsa de comida al sello de la puerta? • ¿Luz solar directa o cerca de un horno o estufa? • ¿Está bien ventilado? • ¿La temperatura ajustada es demasiado alta? 	<ul style="list-style-type: none"> • Colocar los alimentos en el refrigerador cuando la comida caliente se enfría. • Comprobación y cierre de la puerta. • Retirar el refrigerador de la fuente de calor. • Vaciar la distancia para mantener una buena ventilación. • Ajuste a la temperatura adecuada.
Olor peculiar en el refrigerador	<ul style="list-style-type: none"> • ¿Algún alimento en mal estado? • ¿Necesitas limpiar el refrigerador? • ¿Envasáis alimentos de sabores fuertes? 	<ul style="list-style-type: none"> • Desechar la comida en mal estado. • Limpieza del refrigerador. • Envasado de alimentos de sabores fuertes.

Nota: Si las descripciones anteriores no son aplicables a la solución de problemas, no lo desarme ni lo repare usted mismo. Las reparaciones realizadas por personas sin experiencia pueden causar lesiones o un mal funcionamiento grave. Contacte con la tienda local donde lo compró. Este producto debe ser reparado por un técnico autorizado y solo se deben utilizar repuestos originales.

Cuando el aparato no vaya a utilizarse durante largos periodos, desconéctelo de la red eléctrica, vacíe todos los alimentos y limpie el aparato, dejando la puerta entreabierta para evitar olores desagradables.

Si sigues todas las instrucciones, pero el problema no se soluciona, puedes enviar tu solicitud aquí:

<https://wiggo.eu/support/services/>

Términos y condiciones generales de servicio y garantía (mayo de 2024)

Estos términos y condiciones de servicio y garantía se aplican a las compras de electrodomésticos de cocina Wiggo en la región del Benelux después del 1 de mayo de 2024. Estamos comprometidos con un excelente servicio al cliente y calidad del producto; Para consultas o condiciones sobre compras anteriores, visite www.wiggo.eu.

Artículo 1: Garantía

En Wiggo, nos dedicamos a la excelente calidad y durabilidad de nuestros electrodomésticos de cocina y nos esforzamos por ofrecer una experiencia perfecta al cliente. En caso de cualquier problema, brindamos una solución adecuada, desde la reparación hasta el reemplazo, para garantizar su satisfacción.

¿Descubrió un defecto? Infórmele a través de nuestro portal de servicios en www.wiggo.eu/services para obtener asistencia inmediata. Nuestros términos de garantía le brindan cinco años de garantía después de la compra de nuestros electrodomésticos.

Artículo 2: Exclusiones de la Garantía

Aunque respaldamos la calidad de nuestros electrodomésticos de cocina, hay ciertos casos en los que la garantía no se aplica:

- Electrodomésticos de cocina que no fueron adquiridos como 'nuevos'.
- Defectos o daños en un electrodoméstico informados a Wiggo después del período de garantía de 5 años.
- Uso en un entorno no doméstico o con fines comerciales.
- Sobre el suministro de consumibles, repuestos y accesorios.
- Reparaciones no autorizadas y/o uso de repuestos no oficiales.
- Electrodomésticos de cocina: sin números de identificación legibles, adquiridos fuera del Benelux, vendidos como clase B o como modelos de exposición.
- Daños, desgaste normal por el uso o desviaciones menores que no afecten a la funcionalidad.
- Daños o defectos en accesorios, sellos de puertas y elementos frágiles como vidrios, plásticos y lámparas.
- Daños o defectos debidos a daños por agua u otras sustancias a las que el producto no es resistente, como el uso de un agente de limpieza inadecuado.
- Daños o defectos por uso, operación, carga, montaje y/o mantenimiento inadecuados.
- Daños o defectos fuera del aparato, incluidos daños emergentes e indirectos.
- Daños o defectos causados por acciones no acordes con el manual.
- Daños o pérdidas normalmente cubiertos por el seguro del hogar.
- Daños o defectos debidos a fluctuaciones de potencia y voltaje que excedan el rango de tolerancia indicado por Wiggo.
- Daños o defectos causados por negligencia del usuario.
- Daños causados por o resultantes de una causa externa.

Artículo 3: Reclamo de garantía

- ¿Problemas con su producto? Infórmele inmediatamente, a más tardar en un plazo de 48 horas,

a través de www.wiggo.eu/services.

- Envíenos una copia de su comprobante de compra, ya que es necesario para su reclamo de garantía.
- Le mantendremos informado sobre el proceso de gestión por correo electrónico o por teléfono.
- En caso de sustitución, el período de garantía original sigue siendo válido.
- Las piezas y aparatos sustituidos pasan a ser propiedad de Wiggo.

Artículo 4: Servicio posgarantía

- ¿Problemas con los electrodomésticos de tu cocina después del período de garantía? Rellene el formulario de servicio en www.wiggo.eu/services.
- Los costos de envío y/o tarifas de llamada para inspección, reparación o piezas corren por su cuenta.
- Proporcionamos una estimación de costos para la inspección y reparación por adelantado. Tras la aprobación, le enviaremos una solicitud de pago y luego programaremos una cita.
- Cualquier coste adicional se comunicará claramente después de la reparación.
- El pago al técnico de servicio autorizado es fácil de realizar mediante un código QR o una solicitud de pago.

Artículo 5: Reclamaciones

Además de cualquier derecho que surja de las garantías legales u otras garantías que haya celebrado, no tiene derecho a ningún otro reclamo que los mencionados en esta garantía.

Artículo 6: Uso Internacional

Si lleva su electrodoméstico Wiggo a otro país, la garantía ya no se aplicará. Consulte las garantías locales y asegúrese de que su electrodoméstico cumpla con los requisitos técnicos (como voltaje, frecuencia, tipo de gas, etc.) y condiciones climáticas del lugar.

Artículo 7: Visita de Servicio y Mantenimiento

- Si el técnico determina que no hay ningún problema real (el producto funciona como debería), se le cobrará la visita del técnico. Estos costos se basan en las tarifas vigentes en ese momento.
- Los electrodomésticos que no funcionen o estén defectuosos deben estar vacíos y limpios cuando el técnico de servicio autorizado venga a repararlos o reemplazarlos. Si no es así, el técnico o transportista podrá rechazar la sustitución y cobrar por la misma.
- El pago al técnico de servicio autorizado es fácil de realizar mediante un código QR o una solicitud de pago.

Artículo 8: Responsabilidad

Sólo somos responsables hasta el monto cubierto por nuestro seguro. Tenga en cuenta: para electrodomésticos de cocina que no sean Wiggo o cancelaciones tardías (al menos con 24 horas de anticipación), se aplicarán cargos. Estos cargos se basan en las tarifas vigentes en ese momento.

Artículo 9: Protección de Datos

Durante la prestación del servicio, Wiggo recopila y procesa datos personales. Puede encontrar más información al respecto en www.wiggo.eu.

Artículo 10: Ley y Controversias

Estas condiciones de garantía y servicio están sujetas a la ley holandesa, con excepción de la Convención de Ventas de Viena. Los conflictos serán resueltos por el tribunal holandés competente.



www.wiggo.eu

¡Visite nuestro sitio web!

WIGGO



ANLEITUNG MANUAL

SPEISEKAMMER

- Sicherheitshinweise
- Installationsanweisungen
- Bedienung des Produkts

Modelle

WL-TT82D

Bedienungsanleitung

wiggo.eu

5 JAHRE
GARANTIE

Großes Hallo!



Treten Sie unserer Community bei!

Vielen Dank, dass Sie uns erlauben, mit Ihnen zu kochen und Teil Ihrer warmen Küche zu sein. Wir sind übergücklich, Sie in unserer Wiggo-Community zu haben und können es kaum erwarten, mehr Positivität an Ihren Ort zu bringen.

Lassen Sie Ihrer Kreativität freien Lauf und machen Sie ein Selfie mit Ihrem neuen Koch-Buddy, um mit uns tolle Preise zu gewinnen.

Vergessen Sie nicht, uns zu markieren! @wiggo_eu

Auf frische Mahlzeiten!

**Holen Sie sich die
Unterstützung,
die Sie brauchen!**



SCANNEN SIE MICH, UM

**Holen Sie sich die aktuellste
Version dieses Handbuchs!**

wiggo.eu/support/downloads/



SCANNEN SIE MICH, UM

**Registrieren Sie Ihr
Produkt!**

wiggo.eu/support/register/



SCANNEN SIE MICH, UM

**Lesen Sie die
Garantiebedingungen!**

docs.wiggo.eu/books/mzsp/



SCANNEN SIE MICH, UM

**Füllen Sie das
Serviceanforderungsformular aus!**

wiggo.eu/support/services/service-request-form/



SCANNEN SIE MICH, UM

**Füllen Sie das
Teileanforderungsformular aus!**

wiggo.eu/support/services/part-request-form/

UNSERE DIENSTLEISTUNGEN

Schnelle
Lieferung



Wartung

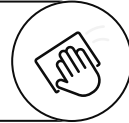

Schnelle
Reparatur



Installation



Bitte lesen Sie zuerst die Bedienungsanleitung!

Lieber Kunde,

Wir möchten, dass Sie den größtmöglichen Nutzen aus diesem Produkt ziehen, das in modernen Anlagen auf der Grundlage hoher Qualität hergestellt wird.

Lesen Sie diese Anleitung daher vor der Inbetriebnahme sorgfältig durch und bewahren Sie sie für späteres Nachschlagen auf. Sollten Sie das Produkt an Dritte weitergeben, geben Sie es bitte zusammen mit der Bedienungsanleitung weiter.

Diese Bedienungsanleitung hilft Ihnen, das Produkt richtig und sicher zu verwenden.

- Lesen Sie die Bedienungsanleitung, bevor Sie das Produkt einrichten und in Betrieb nehmen.
- Beachten Sie unbedingt die sicherheitsrelevanten Hinweise.
- Bitte bewahren Sie die Bedienungsanleitung für den Fall der Fälle griffbereit auf.
- Lesen Sie auch die anderen dem Produkt beiliegenden Dokumente.

Der Hersteller übernimmt keine Verantwortung für Schäden oder Brände, die durch mögliche Probleme aufgrund der Nichtbeachtung der in diesem Handbuch enthaltenen Anweisungen verursacht werden.

Bei allen Fragen wenden Sie sich bitte an das autorisierte Servicecenter.











Bitte beachten Sie, dass diese Bedienungsanleitung auch für andere Versionen gültig sein kann.

Aufgrund unterschiedlicher Hersteller kann es zwischen den Versionen Unterschiede geben, die Reinigungs- und Wartungsbedingungen sind jedoch gleich.

Der Kunde ist gesetzlich verpflichtet, die neueste Version des Handbuchs zu prüfen, die online unter docs.wiggo.eu verfügbar ist, da das Handbuch regelmäßig aktualisiert wird.

Symbolerklärung:

In dieser Bedienungsanleitung werden folgende Symbole verwendet.

	Stromschlagwarnung		Warnung vor Brandgefahr
	<p>Dieses Symbol weist darauf hin, dass durch elektrische Spannung Gefahr für Leben und Gesundheit von Personen besteht.</p>		<p>Warnung vor Brandgefahr</p>
	Gefahr		Information
	<p>Dieses Symbol weist darauf hin, dass durch hochentzündliches Gas Gefahren für Leben und Gesundheit von Personen bestehen.</p>		<p>Wichtige Informationen oder hilfreiche Anweisungen zur Verwendung dieses Geräts</p>
	Vorsicht		Warnung
	<p>Das Signalwort bezeichnet eine Gefährdung mit einem geringen Risikograd, die, wenn sie nicht vermieden wird, eine geringfügige oder mäßige Verletzung zur Folge haben kann.</p>		<p>Das Signalwort bezeichnet eine Gefährdung mit einem mittleren Risikograd, die, wenn sie nicht vermieden wird, den Tod oder eine schwere Verletzung zur Folge haben kann.</p>
	Aufmerksamkeit		Hinweise beachten
	<p>Das Signalwort weist auf eine wichtige Information hin (z. B. Sachschaden), jedoch nicht auf eine Gefahr.</p>		<p>Dieses Symbol weist darauf hin, dass ein Servicetechniker dieses Gerät nur gemäß der Bedienungsanleitung bedienen und warten darf.</p>
	Warnung vor heißen Oberflächen		CE-Kennzeichnung
	<p>Warnung vor heißen Oberflächen</p>		<p>Zum Herstellungsdatum wurde dieses Produkt geprüft und entspricht den Spezifikationen der CE-Kennzeichnung</p>



Inhalt

SICHERHEITSHINWEISE

ELEKTRISCHER ANSCHLUSS

INSTALLATIONSANWEISUNGEN

VORBEREITUNGEN FÜR DEN GEBRAUCH

FUNKTIONEN UND EINSTELLUNGEN

LEITFADEN ZUR LEBENSMITTELAUFBEWAHRUNG

REINIGUNG UND WARTUNG

LAMPENWECHSEL

ANLEITUNG ZUR TEILEDEMONTAGE

ELEKTRISCHE INFORMATIONEN

SICHERHEITSTIPPS

- Verwenden Sie zum Abtauen Ihres Kühl-/Gefrierschranks keine Elektrogeräte wie Haartrockner oder Heizung.
- Behälter mit brennbaren Gasen oder Flüssigkeiten können bei niedrigen Temperaturen undicht werden.
- Lagern Sie keine Behälter mit brennbaren Materialien wie Spraydosen, Feuerlöscher-Nachfüllkartuschen usw. im Kühl-/Gefrierschrank.
- Legen Sie keine kohlenstoffhaltigen oder kohlenstoffhaltigen Getränke in das Gefrierfach. Eis am Stiel kann Frostbrand verursachen. Wenn es direkt aus dem Kühl-/Gefrierschrank verzehrt wird.
- Entnehmen Sie keine Gegenstände aus dem Kühl-/Gefrierfach mit feuchten/nassen Händen, da dies zu Hautabschürfungen oder Frost-/Gefrierbrand führen kann. Flaschen und Dosen dürfen nicht in das Gefrierfach gestellt werden, da sie beim Gefrieren platzen können.
- Die vom Hersteller empfohlenen Lagerzeiten sind einzuhalten. Beachten Sie die entsprechenden Anweisungen.
- Erlauben Sie Kindern nicht, die Bedienelemente zu manipulieren oder mit dem Kühl-/Gefrierschrank zu spielen. Der Kühl-/Gefrierschrank ist schwer. Seien Sie beim Bewegen vorsichtig. Es ist gefährlich, die technischen Daten zu verändern oder zu versuchen, dieses Produkt in irgendeiner Weise zu modifizieren.
- Lagern Sie keine brennbaren Gase oder Flüssigkeiten in Ihrem Kühl-/Gefrierschrank.
- Wenn das Netzkabel beschädigt ist, muss es vom Hersteller, seinem Kundendienst oder ähnlich qualifizierten Personen ersetzt werden, um Gefahren zu vermeiden.
- Dieses Gerät kann von Kindern ab 8 Jahren und von Personen mit eingeschränkten physischen, sensorischen oder geistigen Fähigkeiten oder mangelnder Erfahrung und Kenntnis benutzt werden, sofern sie beaufsichtigt werden oder in die sichere Benutzung des Geräts eingewiesen wurden und die damit verbundenen Gefahren verstehen. Kinder dürfen nicht mit dem Gerät spielen. Reinigung und Wartung dürfen nicht von Kindern ohne Aufsicht durchgeführt werden.
- Dieses Kältegerät ist nicht für den Einsatz als Einbaugerät vorgesehen.
- Dieses Gerät ist für den Einsatz im Haushalt und ähnlichen Anwendungen vorgesehen, wie z. B.
 - Personalküchenbereiche in Geschäften, Büros und anderen Arbeitsumgebungen;
 - Bauernhöfe und von Kunden in Hotels, Motels und anderen Wohnumgebungen;
 - Bed & Breakfast-Umgebungen;
 - Catering und ähnliche Anwendungen außerhalb des Einzelhandels.
- Halten Sie die Lüftungsöffnungen im Gerätegehäuse oder in der Einbaustruktur frei.
- Verwenden Sie keine mechanischen Geräte oder andere Mittel zur Beschleunigung des Abtauvorgangs, außer denen, die vom Hersteller empfohlen werden.
- Beschädigen Sie den Kältemittelkreislauf nicht.

- Verwenden Sie in den Lebensmittelaufbewahrungsfächern des Geräts keine Elektrogeräte, es sei denn, es handelt sich um vom Hersteller empfohlene Geräte.
- Lagern Sie keine explosiven Stoffe wie beispielsweise Aerosoldosen mit brennbarem Treibmittel in diesem Gerät.
- Dieses Gerät ist nicht für die Benutzung durch Personen (einschließlich Kinder) mit eingeschränkten physischen, sensorischen oder geistigen Fähigkeiten oder mangelnder Erfahrung und Kenntnissen bestimmt, es sei denn, sie werden von einer für ihre Sicherheit verantwortlichen Person beaufsichtigt oder in die Benutzung des Geräts eingewiesen. Kinder sollten beaufsichtigt werden, um sicherzustellen, dass sie nicht mit dem Gerät spielen.

WARNHINWEISE

- **WARNUNG:** Halten Sie die Lüftungsöffnungen im Gerätegehäuse oder in der Einbaustruktur frei von Hindernissen.
- **WARNUNG:** Verwenden Sie keine mechanischen Geräte oder andere Mittel zur Beschleunigung des Abtauvorgangs, außer denen, die vom Hersteller empfohlen werden.
- **WARNUNG:** Beschädigen Sie den Kältemittelkreislauf nicht.
- **WARNUNG:** Verwenden Sie in den Lebensmittelaufbewahrungsfächern des Geräts keine Elektrogeräte, es sei denn, es handelt sich um den vom Hersteller empfohlenen Typ.
- **WARNUNG:** Kühlgeräte – insbesondere Kühl-Gefrierkombinationen vom Typ I – funktionieren möglicherweise nicht zuverlässig (Möglichkeit des Auftauens des Inhalts oder zu hoher Temperaturanstieg im Gefrierfach), wenn sie über einen längeren Zeitraum unterhalb des kalten Endes des Temperaturbereichs aufgestellt werden, für den das Kühlgerät ausgelegt ist.
- **WARNUNG:** Achten Sie bei Türen oder Deckeln mit Schlössern und Schlüsseln darauf, dass die Schlüssel außerhalb der Reichweite von Kindern und nicht in der Nähe des Kühlgeräts aufbewahrt werden, um zu verhindern, dass sich Kinder im Gerät einsperren.
- **WARNUNG:** Das in Ihrem Gerät verwendete Kühlmittel und die Isoliermaterialien erfordern besondere Entsorgungsverfahren.
- **WARNUNG:** Achten Sie beim Aufstellen des Geräts darauf, dass das Netzkabel nicht eingeklemmt oder beschädigt wird.
- **WARNUNG:** Platzieren Sie keine Mehrfachsteckdosen oder tragbaren Netzteile an der Rückseite des Geräts.
- Das Be- und Entladen von Kühlgeräten ist Kindern im Alter von 3 bis 8 Jahren gestattet.
- Wartungs- oder Reparaturarbeiten, bei denen Abdeckungen entfernt werden müssen, sind für andere Personen als autorisiertes Servicepersonal gefährlich. Um das Risiko eines Stromschlags zu vermeiden, versuchen Sie nicht, das Gerät selbst zu reparieren.

UM EINE KONTAMINATION VON LEBENSMITTELN ZU VERMEIDEN

Bitte beachten Sie folgende Hinweise:

- Durch längeres Öffnen der Tür kann es zu einem deutlichen Temperaturanstieg in den Fächern des Geräts kommen.
- Reinigen Sie regelmäßig Oberflächen, die mit Lebensmitteln in Berührung kommen können, und zugängliche Abwassersysteme.
- Reinigen Sie die Wassertanks, wenn diese 48 Stunden lang nicht verwendet wurden. Spülen Sie das an die Wasserversorgung angeschlossene Wassersystem, wenn 5 Tage lang kein Wasser entnommen wurde.
- Lagern Sie rohes Fleisch und Fisch in geeigneten Behältern im Kühlschrank, damit diese nicht mit anderen Lebensmitteln in Berührung kommen oder darauf tropfen.
- Zwei-Sterne-Gefrierfächer eignen sich zum Aufbewahren von vorgefrorenen Lebensmitteln, zum Aufbewahren oder Zubereiten von Speiseeis und zum Herstellen von Eiswürfeln.
- Ein-, Zwei- und Drei-Sterne-Fächer sind nicht zum Einfrieren frischer Lebensmittel geeignet.
- Steht das Kühlgerät längere Zeit leer, schalten Sie es aus, tauen Sie es ab, reinigen Sie es, trocknen Sie es und lassen Sie die Tür geöffnet, um Schimmelbildung im Gerät zu vermeiden.

ELEKTRISCHER ANSCHLUSS

WARNUNG

- Das Netzkabel dieses Geräts ist mit einem Stecker ausgestattet, der in Standardsteckdosen passt, um die Gefahr eines Stromschlags zu minimieren.
- Stellen Sie unter allen Umständen sicher, dass das Netzkabel geerdet ist.
- Dieses Kühlgerät benötigt eine standardmäßige 220–240-V-Wechselstromsteckdose mit 50 Hz und Erdung.
- Dieses Kühlgerät ist nicht für die Verwendung mit einem Wechselrichter vorgesehen.
- Um versehentliche Verletzungen zu vermeiden, sollte das Kabel hinter dem Gerät befestigt und nicht freiliegend oder baumelnd gelassen werden.
- Ziehen Sie niemals am Netzkabel, um den Kühlschrank vom Stromnetz zu trennen. Halten Sie den Stecker immer fest und ziehen Sie ihn gerade aus der Steckdose.
- Verwenden Sie kein Verlängerungskabel für dieses Gerät. Wenn das Netzkabel zu kurz ist, lassen Sie von einem qualifizierten Elektriker oder Servicetechniker eine Steckdose in der Nähe des Geräts installieren. Die Verwendung eines Verlängerungskabels kann die Leistung des Geräts beeinträchtigen.
- Bei unsachgemäßer Verwendung des geerdeten Steckers besteht Stromschlaggefahr. Lassen Sie ein beschädigtes Netzkabel von einem autorisierten Kundendienst austauschen.

KLIMABEREICH

Die Angaben zum Klimabereich des Gerätes finden Sie auf dem Typenschild. Sie geben an, bei welcher Umgebungstemperatur (also der Raumtemperatur, in der das Gerät betrieben wird) der Betrieb des Gerätes optimal (ordnungsgemäß) ist.

Klimabereich	Zulässige Umgebungstemperatur
SN	von +10°C bis +32°C
N	von +16°C bis +32°C
ST	von +16°C bis +38°C
T	von +16°C bis +43°C



Hinweis: Angesichts der Grenzwerte des Umgebungstemperaturbereichs für die Klimaklassen, für die das Kühlgerät ausgelegt ist, und der Tatsache, dass die Innentemperaturen durch Faktoren wie Standort des Kühlgeräts, Umgebungstemperatur und Häufigkeit der Türöffnungen beeinflusst werden können, muss die Einstellung eines Temperaturreglers gegebenenfalls angepasst werden, um diese Faktoren zu berücksichtigen.

Hinweis: Beim Betrieb in einer Umgebung, die nicht dem angegebenen Klimatyp entspricht (d. h. außerhalb des angegebenen Umgebungstemperaturbereichs), kann das Gerät möglicherweise nicht die gewünschten Fachtemperaturen aufrechterhalten.

SCHLÖSSER

Wenn Ihr Kühlschrank mit einem Schloss ausgestattet ist, bewahren Sie den Schlüssel außerhalb der Reichweite und nicht in der Nähe des Geräts auf, damit Kinder nicht eingesperrt werden. Brechen Sie bei der Entsorgung eines alten Kühlschranks zur Sicherheit alle alten Schlösser und Riegel ab.

FREONFREI

Für den Kühlschrank werden das freonfreie Kältemittel (R600a) und das umweltfreundliche Schaumstoff-Isoliermaterial (Cyclopentan) verwendet. Es schädigt die Ozonschicht nicht und trägt nur geringfügig zur globalen Erwärmung bei. R600a ist entflammbar und im Kühlsystem versiegelt, sodass es bei normalem Gebrauch nicht ausläuft. Sollte es dennoch zu einem Kältemittelleck aufgrund eines beschädigten Kältemittelkreislaufs kommen, halten Sie das Gerät von offenen Flammen fern und öffnen Sie schnellstmöglich die Fenster zur Belüftung.

PRODUKTEIGENSCHAFTEN

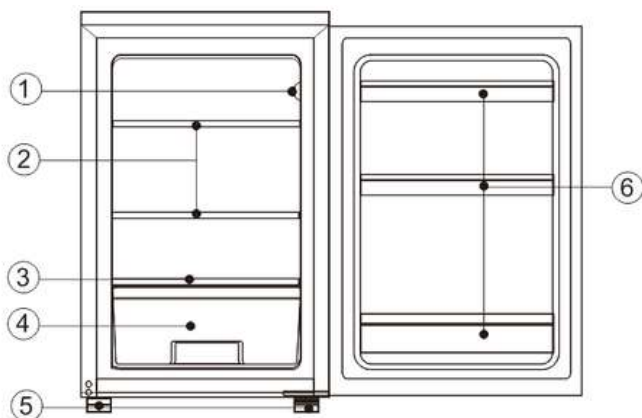

NEIN	Beschreibung
1	Thermostat
2	Kühlschrankregale
3	Gemüsefachabdeckung
4	Salat-Crisper
5	Verstellbare Füße
6	Flaschenhalter

Aufgrund technologischer Neuerungen können die Produktbeschreibungen in dieser Anleitung abweichend von Ihrem Kühlschrank sein. Die detaillierten Informationen beziehen sich auf das Endprodukt.

VORBEREITUNGEN FÜR DEN EINSATZ

INSTALLATIONSORT

Belüftungszustand

- Der von Ihnen gewählte Standort für den Kühlschrank sollte gut belüftet sein und möglichst wenig Wärme ausgesetzt sein.
- Stellen Sie den Kühlschrank nicht in der Nähe von Wärmequellen wie Herden oder Boilern auf.
- Vermeiden Sie direkte Sonneneinstrahlung, um eine effektive Kühlung und Energieeffizienz zu gewährleisten.
- Installieren Sie den Kühlschrank nicht an einem feuchten Ort, da dies zu Rost oder elektrischen Leckagen führen kann.
- Das Ergebnis aus der Kältemittelfüllmenge geteilt durch die Gesamtmenge des Raumes, in dem der Kühlschrank installiert ist, muss weniger als 8 g/m^3 betragen.
- Hinweis: Die eingefüllte Kältemittelmenge finden Sie auf dem Typenschild des Geräts.

Wärmeableitungsraum

Während des Betriebs gibt der Kühlschrank Wärme an seine Umgebung ab. Sorgen Sie wie folgt für ausreichenden Abstand:

- Oben: Mindestens 30 mm
- Seiten: Jeweils über 100 mm
- Hinten: Mindestens 50 mm

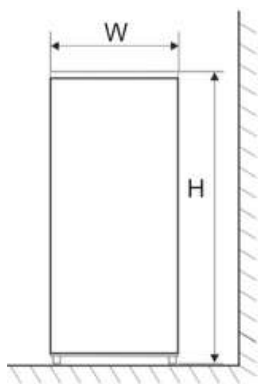

Fig. 1

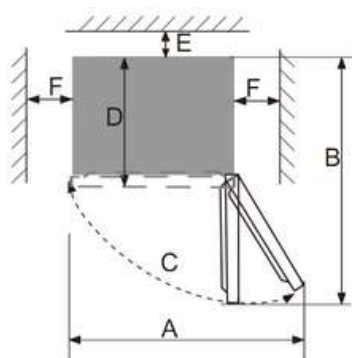

Fig. 2

IN	D	H	A	B	C(°)	UND	F
545	566	845	915	1058	125 ± 5	50	100

- Hinweis: Abbildung 1 und Abbildung 2 veranschaulichen lediglich den Platzbedarf des Produkts.

Ebener Boden

- Stellen Sie den Kühlschrank auf einen festen und ebenen Untergrund (Boden), um die Stabilität zu gewährleisten.
- Wenn Sie das Gerät auf Bodenbelägen wie Teppich, Strohmatten oder Polyvinylchlorid aufstellen, verwenden Sie unter dem Gerät stabile Trägerplatten.
- Dadurch werden Vibrationen, Geräusche und Verfärbungen des Bodens durch Wärmeableitung vermieden.
- Unabhängig davon, ob das Gerät freistehend oder in eine Struktur eingebettet ist, muss eine ungehinderte Belüftung rund um das Gerät gewährleistet sein.

VORBEREITUNGEN FÜR DEN GEBRAUCH

Standzeit	<ul style="list-style-type: none"> • Nachdem der Kühlschrank ordnungsgemäß installiert und gründlich gereinigt wurde, schalten Sie ihn nicht sofort ein. • Lassen Sie den Kühlschrank mindestens 1 Stunde stehen, bevor Sie ihn einschalten, um einen normalen Betrieb sicherzustellen.
Reinigung	<ul style="list-style-type: none"> • Vergewissern Sie sich, dass alle Zubehöreile im Kühlschrank vorhanden sind. • Wischen Sie die Innenflächen vor Gebrauch mit einem weichen Tuch ab.
Einschalten	<ul style="list-style-type: none"> • Stecken Sie den Stecker in eine stabile, geerdete Steckdose, um den Kompressor zu starten. • Öffnen Sie nach 1 Stunde die Kühlschranktür: • Wenn die Innentemperatur merklich gesunken ist, funktioniert das Kühlsystem normal.
Lagerung von Lebensmitteln	<ul style="list-style-type: none"> • Nach einer Weile des Betriebs stabilisiert sich die Innentemperatur entsprechend Ihrer Thermostateinstellung. • Beladen Sie den Kühlschrank erst, wenn er vollständig abgekühlt ist: • Dies dauert normalerweise 2–3 Stunden. • Im Sommer kann es aufgrund der hohen Umgebungstemperaturen länger als 4 Stunden dauern. • Versuchen Sie, das Öffnen der Tür so weit wie möglich zu reduzieren, bevor das Gerät die richtige Kühlstufe erreicht.

- Wenn der Kühlschrank in einer feuchten Umgebung installiert wird, stellen Sie sicher, dass das Erdungskabel und der Fehlerstromschutzschalter ordnungsgemäß funktionieren.
- Wenn Vibrationsgeräusche auftreten oder sich die Wand dahinter durch die Luftkonvektion des Kompressors verfärbt, rücken Sie den Kühlschrank etwas von der Wand weg.
- Das Gerät kann Störgeräusche oder Signalstörungen bei Mobiltelefonen, Festnetzanschlüssen, Radios oder Fernsehgeräten in der Nähe verursachen.
- Stellen Sie den Kühlschrank in solchen Fällen weiter entfernt von diesen Geräten auf.

FUNKTIONEN

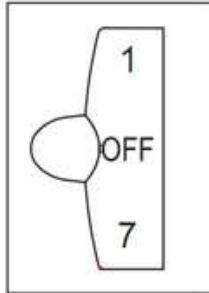

Temperatureinstellung

- Die Temperatur des Geräts kann durch Drehen des Thermostatreglers eingestellt werden.
- Der Drehregler kann zwischen 1 und 7 eingestellt werden, wobei folgende Bedeutungen gelten:
- 1 = Wärmste Einstellung
- 7 = Kälteste Einstellung
- AUS = Kühlfunktion ist ausgeschaltet

Empfohlene Einstellungen

- Frühling und Herbst: Stellen Sie den Thermostat unter normalen Bedingungen auf 4.
- Sommer (hohe Umgebungstemperatur): Stellen Sie 3–4 ein, um optimale Kühl- und Gefriertemperaturen aufrechtzuerhalten und den Dauerbetrieb zu reduzieren.
- Winter (niedrige Umgebungstemperatur): Stellen Sie den Wert auf 5–6 ein, um ein häufiges Starten und Stoppen des Kühlschranks zu verhindern.

Hinweise

- Die tatsächlichen Temperaturen können aufgrund von Kompressorzyklen und äußeren Bedingungen von den Zifferblatteinstellungen abweichen.
- Bei Umgebungstemperaturen unter 16 °C sind die Einstellungen 6 oder 7 geeignet, bei längerer Verwendung dieser Einstellungen kann es bei normalen Raumtemperaturen jedoch zur Eisbildung kommen.
- Dies ist normal und es wird empfohlen, den Thermostat bei Bedarf wieder auf eine moderatere Stufe einzustellen.

HINWEISE ZUR LEBENSMITTELAUFBEWAHRUNG

VORSICHTSMASSNAHMEN FÜR DIE ANWENDUNG

- Wenn sich das Gerät über längere Zeiträume in Umgebungen unterhalb des für das Gerät angegebenen Mindesttemperaturbereichs befindet, funktioniert es möglicherweise nicht zuverlässig (d. h. es kann zu Abtaunungen oder Temperaturanstiegen im Gefrierfach kommen).
- Die Klimaart ist auf dem Typenschild angegeben.
- Die Innentemperatur kann beeinflusst werden durch:
 - Gerätestandort
 - Umgebungstemperatur
 - Häufigkeit der Türöffnung
- Passen Sie gegebenenfalls die Temperaturregelungseinstellungen an, um diese Faktoren zu berücksichtigen.
- Bewahren Sie kohlenensäurehaltige Getränke nicht im Gefrierfach oder im Tiefkühlfach auf.
- Manche Lebensmittel, wie beispielsweise Wassereis, sollten nicht verzehrt werden, wenn sie zu kalt sind.

LAGERORT FÜR LEBENSMITTEL

- Da die kalte Luft im Kühlschrank ungleichmäßig zirkuliert, sollten verschiedene Gegenstände an bestimmten Stellen platziert werden:
- Frischhaltefach: Geeignet für Lebensmittel, die nicht eingefroren werden müssen: (Gekochte Lebensmittel, Bier, Eier, Gewürze, die gekühlt gelagert werden müssen, Milch, Fruchtsaft usw.)
- Gemüsefach: Ideal für Gemüse und Obst.
- Gefrierfach: Geeignet für Eiscreme, Tiefkühlkost und Lebensmittel zur Langzeitlagerung.

VERWENDUNG DES FRISCHHALTEFACHS

- Stellen Sie die Temperatur zwischen 2 °C und 8 °C ein.
- Lagern Sie hier Lebensmittel, die für den kurzfristigen Gebrauch oder den täglichen Verzehr bestimmt sind.

Kühlschrankregal:

- Zum Entfernen: Anheben und dann herausziehen.
- So installieren Sie es: In Position bringen und dann absenken.
- Zweiteiliges Regal: Hinteres Teil zuerst einschieben, dann das vordere herausziehen.
- Halten Sie den hinteren Flansch immer nach oben, um zu verhindern, dass Lebensmittel die Innenwand des Behälters berühren.
- Gehen Sie vorsichtig mit den Regalen um, um Schäden zu vermeiden.

Gemüsefach:

- Zum Zugriff herausziehen.
- Um die Temperaturstabilität im Inneren der Box aufrechtzuerhalten, setzen Sie die Abdeckplatte nach der Reinigung immer wieder auf.

VORSICHTSMASSNAHMEN BEI DER LAGERUNG VON LEBENSMITTELN

- Reinigen und trocknen Sie Lebensmittel, bevor Sie sie in den Kühlschrank legen.
- Versiegeln Sie Lebensmittel vor der Lagerung:
 - Verhindert Feuchtigkeitsverlust bei Obst und Gemüse
 - Verhindert die Geruchsübertragung zwischen Gegenständen
- Überlastung vermeiden:
 - Zu viele Gegenstände oder übermäßiges Gewicht können den Luftstrom blockieren und Regale beschädigen.
 - Lassen Sie zwischen den Gegenständen Platz, damit die Luftzirkulation gewährleistet ist.
- Halten Sie Lebensmittel von den Innenwänden fern, insbesondere wasserreiche Lebensmittel, die an der Rückwand festfrieren könnten.

Kategorisierter Speicher:

- Ordnen Sie Lebensmittel nach Kategorien.
- Platzieren Sie häufig verwendete Artikel vorne, um die Zeit zu verkürzen, die die Tür geöffnet bleibt, und Verderb zu vermeiden.

Energiespar-Tipp:

- Lassen Sie heiße Speisen auf Zimmertemperatur abkühlen, bevor Sie sie hineingeben.
- Tauen Sie gefrorene Lebensmittel im Frischhaltefach auf, um die umliegenden Lebensmittel abzukühlen und Energie zu sparen.

Lagerung von Obst und Gemüse

- Beachten Sie bei Geräten mit Kühlfach, dass manche frische Obst- und Gemüsesorten kalteempfindlich sind und sich für die Lagerung in diesem Bereich möglicherweise nicht eignen.

TIPPS FÜR BESONDERE BEDÜRFNISSE

Bewegen des Kühl-/Gefrierschranks

Standort

- Stellen Sie Ihren Kühl-/Gefrierschrank nicht in die Nähe einer Wärmequelle wie Herd, Boiler oder Heizung. Vermeiden Sie direkte Sonneneinstrahlung in Nebengebäuden oder Wintergärten.

Nivellierung

- Stellen Sie Ihren Kühl-/Gefrierschrank unbedingt mit den vorderen Nivellierfüßen waagrecht auf. Andernfalls wird die Dichtleistung der Türdichtung beeinträchtigt oder es kann sogar zu einem Betriebsausfall Ihres Kühl-/Gefrierschranks kommen.
- Nachdem Sie den Kühl-/Gefrierschrank an seinen Platz gestellt haben, warten Sie 4 Stunden, bevor Sie ihn verwenden, damit sich das Kühlmittel absetzen kann.

Installation

- Decken Sie die Lüftungsschlitze oder Gitter Ihres Geräts nicht ab oder blockieren Sie sie nicht.
- Wenn Sie längere Zeit unterwegs sind
- Wenn Sie das Gerät mehrere Monate lang nicht benutzen, schalten Sie es zuerst aus und ziehen Sie dann den Stecker aus der Steckdose.
- Nehmen Sie alle Lebensmittel heraus.
- Reinigen und trocknen Sie den Innenraum gründlich. Um Geruchs- und Schimmelbildung zu vermeiden, lassen Sie die Tür angelehnt: Blockieren Sie die Öffnung oder lassen Sie die Tür gegebenenfalls ausbauen.
- Bewahren Sie das gereinigte Gerät an einem trockenen, belüfteten Ort und fern von Wärmequellen auf, stellen Sie das Gerät eben auf und stellen Sie keine schweren Gegenstände darauf.
- Das Gerät sollte für Kinder unzugänglich sein.

WARTUNG UND REINIGUNG

SICHERHEIT VOR DER REINIGUNG

- Ziehen Sie vor Beginn der Reinigung den Netzstecker.
- Stecken Sie den Kühlschrank nicht mit nassen Händen ein oder aus, da sonst die Gefahr eines Stromschlags und von Verletzungen besteht.
- Gießen Sie kein Wasser direkt auf den Kühlschrank, um Rost, Stromlecks oder Unfälle zu vermeiden.
- Greifen Sie nicht in den Boden des Kühlschranks. Dort können sich scharfe Metallkanten befinden, die zu Verletzungen führen können.

INNEN- UND AUSSENREINIGUNG

- Speisereste können unangenehme Gerüche verursachen, reinigen Sie den Kühlschrank daher regelmäßig.
- Das Frischhaltefach sollte einmal im Monat gereinigt werden.
- Entfernen Sie alle Regale, Gemüsefächer, Flaschenregale, Abdeckplatten und Schubladen und reinigen Sie sie mit einem weichen Handtuch oder Schwamm und warmem Wasser oder einem neutralen Reinigungsmittel.
- Stauben Sie die Rückwand und die Seitenplatten des Kühlschranks regelmäßig ab.
- Nach der Verwendung des Reinigungsmittels mit klarem Wasser abspülen und trocken wischen.
- Verwenden Sie zur Reinigung nicht die folgenden Mittel, da diese Schäden verursachen können: (Borstenbürsten, Stahldrahtbürsten, starke Reinigungsmittel, Seifenpulver, alkalische oder saure Reiniger, Benzol, Benzin, heißes Wasser oder andere ätzende oder flüchtige Substanzen)
- Wischen Sie die Türdichtung sorgfältig trocken.
- Reinigen Sie die Rille mit einem mit Baumwollschnur umwickelten Holzstäbchen.
- Nach der Reinigung:
 1. Bringen Sie zunächst alle vier Ecken der Dichtung wieder an.
 2. Drücken Sie die Dichtung Segment für Segment wieder in die Nut ein.

UNTERBRECHUNG DER STROMVERSORGUNG ODER SYSTEMAUSFALL

- Treffen Sie im Falle eines Stromausfalls oder einer Störung des Kühlsystems Vorkehrungen zur Konservierung gefrorener Lebensmittel:
- Öffnen Sie die Tür so wenig wie möglich. Dadurch bleibt die Temperatur auch im Sommer mehrere Stunden lang angenehm.
- Wenn ein Stromausfall im Voraus angekündigt wird:
 1. Stellen Sie den Thermostatknopf eine Stunde vor der Unterbrechung auf die höchste Einstellung, damit die Lebensmittel vollständig einfrieren können.
 2. Geben Sie während dieser Zeit kein neues Futter hinzu.
 3. Stellen Sie den Thermostat wieder auf die ursprüngliche Einstellung zurück, sobald die Stromversorgung wiederhergestellt ist.
- Sie können die Kühlzeit auch verlängern, indem Sie Eis in einem wasserdichten Behälter im oberen Teil des Gefrierschranks platzieren.
- Hinweis: Sobald der Kühlschrank in Betrieb ist, ist es am besten, ihn kontinuierlich laufen zu lassen. Vermeiden Sie unnötige Betriebsunterbrechungen, da dies die Lebensdauer des Geräts beeinträchtigen kann.

AUSWECHSELN DER LAMPE

- Zur Innenbeleuchtung verwendet der Kühlschrank eine LED-Lampe, die für ihren geringen Energieverbrauch und ihre lange Lebensdauer bekannt ist.
- Wenn Sie eine Fehlfunktion oder Anomalie bei der Beleuchtung feststellen:
- Wenden Sie sich zur Überprüfung und zum Austausch bitte an das Kundendienstpersonal.
- Der Austausch von LED-Lampen kann nur durch autorisiertes Servicepersonal erfolgen.
- Lampentyp: LED-Licht
- Energieeffizienzklasse: G

SICHERHEITSPRÜFUNG NACH DER WARTUNG

Überprüfen Sie vor der Wiederaufnahme der Nutzung Folgendes:

- Ist das Netzkabel kaputt oder beschädigt?
- Steckt der Netzstecker fest in der Steckdose?
- Ist der Netzstecker ungewöhnlich heiß?
- Hinweis: Wenn das Netzkabel oder der Stecker beschädigt oder mit Staub verunreinigt ist, kann es zu einem Stromschlag oder Brand kommen.
- Wenn Sie irgendwelche Anomalien feststellen, ziehen Sie sofort den Netzstecker und wenden Sie sich an den Verkäufer oder das Servicecenter.

SO ZERLEGEN SIE DIE TEILE

Überprüfen Sie vor der Wiederaufnahme der Nutzung Folgendes:

- Ist das Netzkabel kaputt oder beschädigt?
- Steckt der Netzstecker fest in der Steckdose?
- Ist der Netzstecker ungewöhnlich heiß?
- Hinweis: Wenn das Netzkabel oder der Stecker beschädigt oder mit Staub verunreinigt ist, kann es zu einem Stromschlag oder Brand kommen.
- Wenn Sie irgendwelche Anomalien feststellen, ziehen Sie sofort den Netzstecker und wenden Sie sich an den Verkäufer oder das Servicecenter.

Regal:

- Halten Sie ein Ende des Regals fest.
- Heben Sie es an, während Sie es nach außen ziehen.

Klappdeckel:

- Halten Sie die Klappabdeckung vertikal ausgerichtet.
- Richten Sie es an der Öffnung der Drehwelle auf der rechten Seite aus.
- Zum Entfernen nach außen ziehen.
- Achtung: Schließen Sie die Kühlschrantür nicht, wenn der Klappdeckel geöffnet ist, da dies zu Schäden an der Kühlschrantür führen kann.

ZERTIFIZIERUNGEN

- Dieses Elektrogerät muss geerdet werden.
- Das Produkt ist mit einem Stecker ausgestattet, der mit allen Haushalten kompatibel ist, die über normkonforme Steckdosen verfügen.
- Falls der eingebaute Stecker nicht für Ihre Steckdosen passt:

-Es sollte abgeschnitten und sicher entsorgt werden.

- Stecken Sie den weggeworfenen Stecker nicht in eine Steckdose, da dies zu einem Stromschlag führen kann.

- Dieses Produkt entspricht den EWG-Richtlinien.

ANWEISUNGEN ZUR SICHEREN WIEDERHERSTELLUNG

ENTSORGUNG

- Auch Altgeräte haben noch einen Mehrwert. Durch umweltbewusstes Handeln werden wertvolle Rohstoffe wiederverwertet.
- Die in Ihren Geräten verwendeten Kältemittel und Isoliermaterialien erfordern besondere Handhabungsverfahren. Stellen Sie vor der Handhabung sicher, dass die Rohre auf der Rückseite des Geräts nicht beschädigt sind.
- Aktuelle Informationen zu den Entsorgungsmöglichkeiten von Altgeräten und Altgeräteverpackungen erhalten Sie bei der örtlichen Gemeindeverwaltung.

Korrekte Entsorgung dieses Produkts



Diese Kennzeichnung weist darauf hin, dass dieses Produkt innerhalb der EU nicht mit dem Hausmüll entsorgt werden darf. Um mögliche Schäden für die Umwelt und die menschliche Gesundheit durch unkontrollierte Abfallentsorgung zu vermeiden, recyceln Sie es verantwortungsvoll und fördern Sie so die nachhaltige Wiederverwendung von Materialressourcen. Um Ihr Altgerät zurückzugeben, nutzen Sie bitte die Rückgabe- und Sammelsysteme oder wenden Sie sich an den Händler, bei dem Sie das Produkt gekauft haben. Dieser kann das Produkt einem umweltgerechten Recycling zuführen.

Warnhinweise zur Entsorgung

Das im Kühlschrank verwendete Kältemittel und der Cyclopentan-Schaumstoff sind entflammbar. Daher muss der Kühlschrank bei der Verschrottung von jeglichen Feuerquellen ferngehalten und von einem spezialisierten Entsorgungsunternehmen mit entsprechender Qualifikation entsorgt werden, um Umweltschäden oder andere Schäden zu vermeiden.

Wenn der Kühlschrank verschrottet wird, zerlegen Sie die Türen und entfernen Sie die Dichtungen von Türen und Regalen. Stellen Sie die Türen und Regale an einen geeigneten Platz, damit sich keine Kinder darin einklemmen können.

INSTALLATION

ANLEITUNG ZUM UMKEHREN DER TÜR

Benötigtes Werkzeug: Kreuzschlitzschraubendreher, Schlitzschraubendreher, Sechskantschlüssel.

- Stellen Sie sicher, dass das Gerät vor Beginn vom Stromnetz getrennt und leer ist.
- Um die Tür zu entfernen, kippen Sie das Gerät nach hinten. Stellen Sie es auf eine feste Unterlage, um ein Verrutschen während des Türumkehrvorgangs zu verhindern.
- Legen Sie das Gerät nicht flach hin, da dies das Kühlsystem beschädigen kann.
- Alle ausgebauten Teile müssen für den erneuten Einbau der Tür aufbewahrt werden.
- Aus Sicherheitsgründen und zur einfacheren Montage wird empfohlen, dass zwei Personen das Gerät handhaben.

1. Stellen Sie sicher, dass Ihr Kühlschrank vom Stromnetz getrennt ist.

2. Hebeln Sie die Lochabdeckungen und Schrauben auf, hebeln Sie dann die obere Abdeckung hoch und entfernen Sie die drei Schrauben, mit denen das obere Scharnier an der Tür befestigt ist. Entfernen Sie dann das Scharnier.

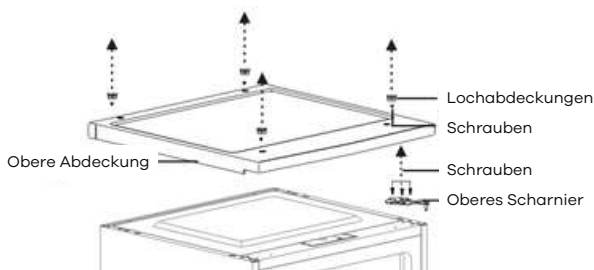

3. Entfernen Sie die Kühlfachtür vom Schrank.

4. Entfernen Sie die Schrauben, mit denen das untere Scharnier an der rechten Seite des Schanks befestigt ist, und entfernen Sie dann das Scharnier.

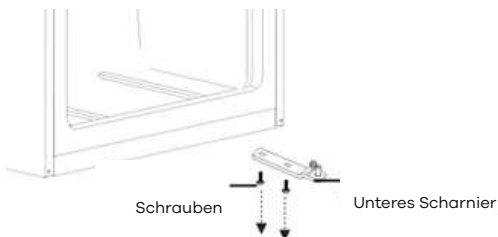

5. Entfernen Sie die Unterlegscheibe und die Mutter, die die Stiftwelle am rechten Loch des unteren Scharniers befestigen, und entfernen Sie dann die Welle

6. Stecken Sie die Stiftwelle in das linke Loch am unteren Scharnier und befestigen Sie die Welle dann mit der Unterlegscheibe und der Mutter.

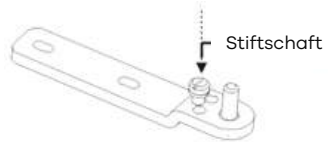
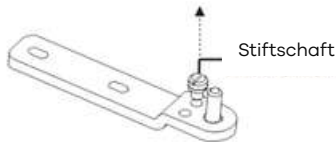

7. Montieren Sie das untere Scharnier auf der linken Seite des Schrankes.

9. Entfernen Sie die Schraube, mit der der Türanschlag unten rechts an der Kühlschranktür befestigt ist. Entfernen Sie anschließend den Türanschlag und bringen Sie ihn unten links an.

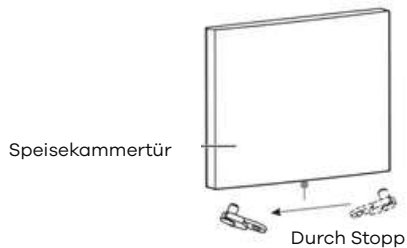

10. Bauen Sie die Tür des Kühlfachs ein.

11. Verschieben Sie die Türbuchse von der oberen rechten Seite der Kühlschranktür zur oberen linken Seite der Tür. Und verschieben Sie die linke Lochabdeckung auf die rechte Seite.

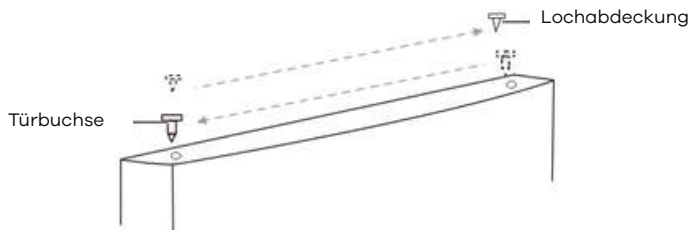

12. Befestigen Sie das obere Scharnier mit den drei zuvor entfernten Schrauben an der oberen linken Schrankseite. Bevor Sie die oberen Scharnierschrauben festziehen, stellen Sie sicher, dass die Oberkante der Tür bündig mit dem Schrank abschließt und die Gummidichtung gut abdichtet.

11. Bringen Sie die obere Abdeckung über dem Schrank an.

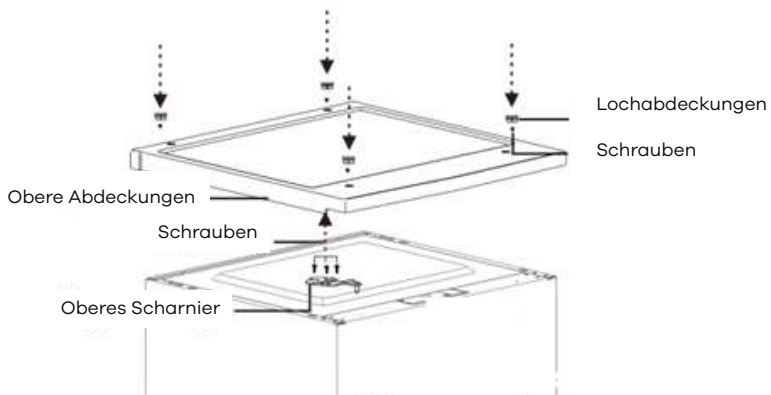

FEHLERBEHEBUNG

Achtung! Trennen Sie das Gerät vor der Fehlersuche vom Stromnetz. Alle Fehler, die nicht in dieser Anleitung beschrieben sind, dürfen nur von einem qualifizierten Elektriker oder einer anderen Fachkraft durchgeführt werden.

Wichtig! Einige Betriebsgeräusche sind während des Betriebs normal, z. B. Geräusche des Kompressors oder der Kältemittelzirkulation.

Problem	Mögliche Ursache	Lösung
Komplett ohne Kühlung	<ul style="list-style-type: none"> Ist der Netzstecker ausgezogen? Sind Leistungsschalter und Sicherungen defekt? Kein Strom oder Leitungsausfall? Wo wird der Kühlschrank installiert? Wird er auf Balkonen, in Garagen, Lagerräumen oder an anderen Orten aufgestellt, wo die Umgebungstemperatur unter 10 °C liegt? 	<ul style="list-style-type: none"> Wieder einstecken Tür öffnen und prüfen, ob die Lampe leuchtet. Stromausfall oder Leitungsunterbrechung? Installieren Sie den Kühlschrank an einem geschützten Ort, bei dem die Umgebungstemperatur über 10 °C liegt. Wenn Ihr Kühlschrank bei zu niedriger Temperatur installiert wird, funktioniert das interne Kühlsystem möglicherweise nicht richtig.
Ungewöhnliche Geräusche	<ul style="list-style-type: none"> Ist der Kühlschrank stabil? Reicht der Kühlschrank bis zur Wand? 	<ul style="list-style-type: none"> Einstellen der Stellfüße des Kühlschranks. Von der Wand.
Schlechte Kühlleistung	<ul style="list-style-type: none"> Geben Sie heißes Essen oder zu viel Essen hinein? Öffnen Sie die Tür häufig? Befestigen Sie den Lebensmittelbeutel an der Türdichtung? Direkte Sonneneinstrahlung oder in der Nähe eines Ofens oder Herdes? Ist es gut belüftet? Temperatureinstellung zu hoch? 	<ul style="list-style-type: none"> Legen Sie Lebensmittel in den Kühlschrank, wenn sie warm sind und abkühlen. Tür prüfen und schließen. Entfernen des Kühlschranks von der Wärmequelle. Entleeren Sie den Raum, um eine gute Belüftung aufrechtzuerhalten. Einstellung auf die passende Temperatur.
Eigenartiger Geruch im Kühlschrank	<ul style="list-style-type: none"> Irgendwelche verdorbenen Lebensmittel? Müssen Sie den Kühlschrank reinigen? Packen Sie Lebensmittel mit starkem Geschmack ein? 	<ul style="list-style-type: none"> Verdorbene Lebensmittel wegwerfen. Kühlschrank reinigen. Verpacken von Lebensmitteln mit starkem Geschmack.

Hinweis: Sollten die oben beschriebenen Schritte nicht zur Fehlerbehebung beitragen, nehmen Sie das Gerät nicht selbst auseinander und reparieren Sie es nicht selbst.

Reparaturen durch Laien können zu Verletzungen oder schweren Fehlfunktionen führen.

Wenden Sie sich an Ihr Fachgeschäft. Lassen Sie das Produkt von einem autorisierten Techniker warten und verwenden Sie ausschließlich Originalersatzteile.

Wenn das Gerät längere Zeit nicht benutzt wird, trennen Sie es von der Stromversorgung, entnehmen Sie alle Lebensmittel und reinigen Sie das Gerät. Lassen Sie dabei die Tür angelehnt, um unangenehme Gerüche zu vermeiden.

Wenn Sie alle Anweisungen befolgen, das Problem jedoch nicht gelöst ist, können Sie Ihre Anfrage hier einreichen:

<https://wiggo.eu/support/services/>

WIGGO

Allgemeine Service- und Garantiebedingungen (Stand: Mai 2024)

Diese Service- und Garantiebedingungen gelten für den Kauf von Wiggo-Küchengeräten in der Benelux-Region nach dem 1. Mai 2024. Wir legen Wert auf exzellentes Kundenservice und Produktqualität. Für Anfragen oder Bedingungen zu früheren Käufen besuchen Sie www.wiggo.eu.

Artikel 1: Garantie

Bei Wiggo legen wir Wert auf die hervorragende Qualität und Langlebigkeit unserer Küchengeräte und streben nach einem reibungslosen Kundenerlebnis. Bei Problemen bieten wir eine passende Lösung, von der Reparatur bis zum Austausch, um Ihre Zufriedenheit sicherzustellen.

Sie haben einen Defekt entdeckt? Melden Sie ihn über unser Serviceportal unter www.wiggo.eu/services und wir helfen Ihnen schnell weiter. Unsere Garantiebedingungen geben Ihnen fünf Jahre Sicherheit nach dem Kauf unserer Geräte.

Artikel 2: Ausschlüsse von der Garantie

Obwohl wir hinter der Qualität unserer Küchengeräte stehen, gibt es bestimmte Fälle, in denen die Garantie nicht gilt:

- a. Küchengeräte, die nicht als „neu“ gekauft wurden.
- b. Mängel oder Schäden an einem Haushaltsgerät, die Wiggo nach Ablauf der 5-jährigen Garantiezeit gemeldet werden.
- c. Verwendung außerhalb des häuslichen Umfelds oder für gewerbliche Zwecke.
- d. Bei der Lieferung von Verbrauchsmaterialien, Teilen und Zubehör.
- e. Nicht autorisierte Reparaturen und/oder Verwendung nicht offizieller Teile.
- f. Küchengeräte: ohne lesbare Identifikationsnummern, außerhalb der Benelux-Länder gekauft, als B-Ware oder als Ausstellungsmodelle verkauft.
- g. Beschädigungen, normale Abnutzung oder geringfügige Abweichungen, die die Funktionalität nicht beeinträchtigen.
- h. Schäden oder Defekte an Zubehör, Türdichtungen und zerbrechlichen Elementen wie Glas, Kunststoff und Lampen.
- i. Schäden oder Mängel aufgrund von Wasserschäden oder anderen Substanzen, gegen die das Produkt nicht beständig ist, wie z. B. die Verwendung falscher Reinigungsmittel.
- j. Schäden oder Mängel aufgrund unsachgemäßer Verwendung, Bedienung, Belastung, Montage und/oder Wartung.
- k. Schäden oder Mängel außerhalb des Geräts, einschließlich Folgeschäden und indirekte Schäden.
- l. Schäden oder Defekte, die durch Handlungen verursacht wurden, die nicht der Anleitung entsprechen.
- m. Schäden oder Verluste, die normalerweise durch die Hausratversicherung abgedeckt sind.
- n. Schäden oder Defekte aufgrund von Strom- und Spannungsschwankungen, die den von Wiggo angegebenen Toleranzbereich überschreiten.
- o. Schäden oder Mängel, die durch Fahrlässigkeit des Benutzers verursacht wurden.
- p. Schäden, die durch eine externe Ursache verursacht wurden oder daraus resultieren.

Artikel 3: Garantieanspruch

- a. Probleme mit Ihrem Produkt? Melden Sie es umgehend, spätestens innerhalb von 48 Stunden, über www.wiggo.eu/services.
- b. Senden Sie uns eine Kopie Ihres Kaufbelegs, da dieser für Ihren Garantieanspruch erforderlich ist.
- c. Wir informieren Sie per E-Mail oder Telefon über den Bearbeitungsvorgang.
- d. Im Falle eines Austausches bleibt die ursprüngliche Garantiezeit bestehen.

Garantiebedingungen

e. Die ersetzten Teile und Geräte werden Eigentum von Wiggo.

Artikel 4: Service nach Ablauf der Garantie

- a. Sie haben nach Ablauf der Garantie ein Problem mit Ihren Küchengeräten? Füllen Sie das Serviceformular unter www.wiggo.eu/services aus.
- b. Versandkosten und/oder Anfahrtskosten für Inspektion, Reparatur oder Ersatzteile gehen zu Ihren Lasten.
- c. Wir erstellen vorab einen Kostenvoranschlag für Inspektion und Reparatur. Nach Genehmigung senden wir eine Zahlungsaufforderung und vereinbaren dann einen Termin.
- d. Eventuelle Mehrkosten werden nach der Reparatur deutlich kommuniziert.
- e. Die Bezahlung an den autorisierten Servicetechniker erfolgt bequem per QR-Code oder Zahlungsaufforderung.

Artikel 5: Ansprüche

Neben den Rechten aus gesetzlichen Gewährleistungen oder weiteren von Ihnen eingegangenen Garantien stehen Ihnen keine anderen als die in dieser Garantie genannten Ansprüche zu.

Artikel 6: Internationale Nutzung

Wenn Sie Ihr Wiggo-Gerät ins Ausland mitnehmen, erlischt die Garantie. Prüfen Sie die lokalen Garantien und stellen Sie sicher, dass Ihr Gerät die technischen Anforderungen (wie Spannung, Frequenz, Gasart usw.) und klimatischen Bedingungen dort erfüllt.

Artikel 7: Servicebesuch und Wartung

- a. Wenn der Techniker feststellt, dass kein tatsächliches Problem vorliegt (das Produkt funktioniert wie es sollte), wird Ihnen der Besuch des Technikers in Rechnung gestellt. Diese Kosten basieren auf den zu diesem Zeitpunkt geltenden Tarifen.
- b. Nicht funktionierende oder defekte Geräte müssen leer und sauber sein, wenn der autorisierte Servicetechniker zur Reparatur oder zum Austausch kommt. Ist dies nicht der Fall, kann der Techniker oder der Spediteur den Austausch verweigern und in Rechnung stellen.
- c. Die Bezahlung an den autorisierten Servicetechniker erfolgt bequem über einen QR-Code oder eine Zahlungsaufforderung.

Artikel 8: Haftung

Wir haften nur bis zur Höhe der von unserer Versicherung gedeckten Summe. Bitte beachten Sie: Für Küchengeräte, die nicht von Wiggo stammen, oder kurzfristige Stornierungen (mindestens 24 Stunden im Voraus) fallen Gebühren an. Diese Gebühren richten sich nach den jeweils gültigen Tarifen.

Artikel 9: Datenschutz

Bei der Erbringung von Dienstleistungen erhebt und verarbeitet Wiggo personenbezogene Daten. Weitere Informationen hierzu finden Sie unter www.wiggo.eu.

Artikel 10: Gesetz und Streitigkeiten

Diese Garantie- und Servicebedingungen unterliegen niederländischem Recht mit Ausnahme des Wiener Kaufrechts. Streitigkeiten werden vom zuständigen niederländischen Gericht entschieden.



www.wiggo.eu

Besuchen Sie unsere Website!

WIGGO



MODE D'EMPLOI

GARDE-MANGER

- Consignes de sécurité
- Instructions d'installation
- Utilisation du produit

Modèles

WL-TT82D

Manuel d'utilisation

wiggo.eu

5 ANS
GARANTIE

Grand bonjour!



Rejoignez notre communauté!

Merci de nous permettre de cuisiner avec vous et de faire partie de votre cuisine chaleureuse. Nous sommes extrêmement heureux de vous avoir au sein de notre communauté Wiggo et avons hâte d'apporter plus de positivité à votre lieu.

Laissez libre cours à votre créativité et prenez un selfie avec votre nouveau compagnon de cuisine pour gagner des prix incroyables avec nous.

N'oubliez pas de nous identifier ! @wiggo_eu

À des repas frais!

**Obtenez tout
le soutien
dont vous
avez besoin !**



SCANNEZ-MOI POUR

**Obtenez la version la plus récente
de ce manuel !**

wiggo.eu/support/downloads/



SCANNEZ-MOI POUR

Enregistrer votre produit !

wiggo.eu/support/register/



SCANNEZ-MOI POUR

Lire les conditions de garantie !

docs.wiggo.eu/books/mzsp/



SCANNEZ-MOI POUR

**Remplir le formulaire de
demande de service !**

wiggo.eu/support/services/service-request-form/



SCANNEZ-MOI POUR

**Remplir le formulaire de
demande de pièces !**

wiggo.eu/support/services/part-request-form/

NOS SERVICES

Livraison
rapide



Entretien



Réparation
rapide



Installation



Veillez d'abord lire le manuel d'utilisation !

Cher client,

Nous souhaitons que vous tiriez le meilleur parti de ce produit qui est fabriqué dans des installations modernes sur la base d'une haute qualité.

Veillez donc lire attentivement ce manuel avant d'utiliser le produit et le conserver pour référence ultérieure. Si vous cédez le produit à une autre personne, veuillez le lui remettre avec le manuel d'utilisation.

Ce manuel d'instructions vous aide à utiliser le produit correctement et en toute sécurité.

- Lisez le manuel d'instructions avant d'installer et d'utiliser le produit.
- Respectez impérativement les consignes de sécurité.
- Veuillez conserver le manuel d'instructions dans un endroit pratique pour tout besoin éventuel.
- Lisez également les autres documents fournis avec le produit.

Le fabricant n'acceptera aucune responsabilité pour tout dommage ou incendie causé par d'éventuels problèmes découlant du non-respect des instructions données dans ce manuel.

Veillez contacter le centre de service agréé pour toutes questions.











Veillez noter que le présent manuel d'instructions peut également s'appliquer à d'autres versions.

Il peut y avoir des différences entre les versions en raison de différents fabricants, mais les conditions de nettoyage et d'entretien sont les mêmes.

Conformément à la loi, le client est tenu de consulter la dernière version du manuel disponible en ligne sur docs.wiggo.eu, car le manuel est soumis à des mises à jour régulières.

Explication des symboles :

Les symboles suivants sont utilisés dans ce manuel d'utilisation.

	Avertissement de choc électrique		Avertissement de risque d'incendie
	Ce symbole indique qu'il existe un danger pour la vie et la santé des personnes en raison de la tension.		Avertissement de risque d'incendie
	Danger		Information
	Ce symbole indique qu'il existe des dangers pour la vie et la santé des personnes en raison de gaz extrêmement inflammables.		Informations importantes ou instructions utiles sur l'utilisation de cet appareil
	Prudence		Avertissement
	Le mot d'avertissement indique un danger présentant un faible degré de risque qui, s'il n'est pas évité, peut entraîner des blessures mineures ou modérées.		Le mot d'avertissement indique un danger présentant un niveau de risque moyen qui, s'il n'est pas évité, peut entraîner la mort ou des blessures graves.
	Attention		Respecter les instructions
	Le mot d'avertissement indique une information importante (par exemple, des dommages matériels), mais pas un danger.		Ce symbole indique qu'un technicien de service doit utiliser et entretenir cet appareil uniquement conformément aux instructions d'utilisation.
	Avertissement concernant les surfaces chaudes		Marquage CE
	Avertissement concernant les surfaces chaudes		À la date de fabrication, ce produit a été testé et jugé conforme aux spécifications du marquage CE



Contenu

INFORMATIONS DE SÉCURITÉ

CONNEXION ÉLECTRIQUE

INSTRUCTIONS D'INSTALLATION

PRÉPARATIONS À L'EMPLOI

FONCTIONS ET PARAMÈTRES

GUIDE DE CONSERVATION DES ALIMENTS

NETTOYAGE ET ENTRETIEN

REPLACEMENT DE LA LAMPE

GUIDE DE DÉMONTAGE DES PIÈCES

INFORMATIONS ÉLECTRIQUES

CONSEILS DE SÉCURITÉ

- N'utilisez pas d'appareils électriques tels qu'un sèche-cheveux ou un radiateur pour dégivrer votre réfrigérateur/congélateur.
- Les récipients contenant des gaz ou des liquides inflammables peuvent fuir à basse température.
- Ne stockez pas de récipients contenant des matériaux inflammables, tels que des bombes aérosols, des cartouches de recharge d'extincteur, etc. dans le réfrigérateur/congélateur.
- Ne placez pas de boissons gazeuses ou gazeuses dans le compartiment congélateur. Les glaces à l'eau peuvent provoquer des brûlures par le gel. Elles sont consommées directement du réfrigérateur/congélateur.
- Ne sortez pas d'articles du compartiment réfrigérateur/congélateur avec les mains humides, car cela pourrait provoquer des brûlures cutanées. Les bouteilles et les canettes ne doivent pas être placées dans le compartiment congélateur, car elles risquent d'éclater sous l'effet du gel.
- Les durées de conservation recommandées par le fabricant doivent être respectées. Consultez les instructions correspondantes.
- Ne laissez pas les enfants manipuler les commandes ni jouer avec le réfrigérateur/congélateur. Ce dernier est lourd. Soyez prudent lors de son déplacement. Il est dangereux de modifier les spécifications ou de tenter de modifier ce produit de quelque manière que ce soit.
- Ne stockez pas de gaz ou de liquides inflammables à l'intérieur de votre réfrigérateur/congélateur.
- Si le câble d'alimentation est endommagé, il doit être remplacé par le fabricant, son agent de service ou des personnes de qualification similaire afin d'éviter tout danger.
- Cet appareil peut être utilisé par des enfants de 8 ans et plus et par des personnes ayant des capacités physiques, sensorielles ou mentales réduites, ou manquant d'expérience et de connaissances, à condition qu'ils soient sous surveillance ou aient reçu des instructions concernant l'utilisation de l'appareil en toute sécurité et qu'ils comprennent les dangers encourus. Les enfants ne doivent pas jouer avec l'appareil. Le nettoyage et l'entretien ne doivent pas être effectués par des enfants sans surveillance.
- Cet appareil de réfrigération n'est pas destiné à être utilisé comme un appareil encastré.
- Cet appareil est destiné à être utilisé dans des applications domestiques et similaires telles que
 - -espaces de cuisine du personnel dans les magasins, les bureaux et autres environnements de travail ;
 - -les fermes et par les clients dans les hôtels, motels et autres environnements de type résidentiel ;
 - -environnements de type chambres d'hôtes;
 - -restauration et applications similaires non liées à la vente au détail.
- Maintenez les ouvertures de ventilation, dans le boîtier de l'appareil ou dans la structure intégrée, libres de toute obstruction.
- N'utilisez pas de dispositifs mécaniques ou d'autres moyens pour accélérer le processus de dégivrage, autres que ceux recommandés par le fabricant.
- Ne pas endommager le circuit frigorifique.

- N'utilisez pas d'appareils électriques à l'intérieur des compartiments de stockage des aliments de l'appareil, sauf s'ils sont du type recommandé par le fabricant.
- Ne stockez pas de substances explosives telles que des bombes aérosols contenant un propulseur inflammable dans cet appareil.
- Cet appareil n'est pas destiné à être utilisé par des personnes (y compris des enfants) dont les capacités physiques, sensorielles ou mentales sont réduites, ou qui manquent d'expérience et de connaissances, sauf si elles sont sous la surveillance ou ont reçu des instructions concernant l'utilisation de l'appareil par une personne responsable de leur sécurité. Les enfants doivent être surveillés afin de s'assurer qu'ils ne jouent pas avec l'appareil.

AVERTISSEMENTS

- AVERTISSEMENT : Gardez les ouvertures de ventilation dans le boîtier de l'appareil ou dans la structure intégrée exemptes de toute obstruction.
- AVERTISSEMENT : N'utilisez pas de dispositifs mécaniques ou d'autres moyens pour accélérer le processus de dégivrage, autres que ceux recommandés par le fabricant.
- ATTENTION : Ne pas endommager le circuit réfrigérant.
- AVERTISSEMENT : N'utilisez pas d'appareils électriques à l'intérieur des compartiments de stockage des aliments de l'appareil, sauf s'ils sont du type recommandé par le fabricant.
- AVERTISSEMENT : Les appareils de réfrigération, en particulier les réfrigérateurs-congélateurs de type I, peuvent ne pas fonctionner de manière constante (risque de dégivrage du contenu ou de température trop élevée dans le compartiment des aliments congelés) lorsqu'ils sont placés pendant une période prolongée en dessous de la limite froide de la plage de températures pour laquelle l'appareil de réfrigération est conçu.
- ATTENTION : Pour les portes ou couvercles équipés de serrures et de clés, veillez à ce que les clés soient conservées hors de portée des enfants et non à proximité de l'appareil de réfrigération, afin d'éviter que les enfants ne soient enfermés à l'intérieur.
- AVERTISSEMENT : Le réfrigérant utilisé dans votre appareil et les matériaux d'isolation nécessitent des procédures d'élimination spéciales.
- AVERTISSEMENT : Lors du positionnement de l'appareil, assurez-vous que le cordon d'alimentation n'est pas coincé ou endommagé.
- AVERTISSEMENT : Ne placez pas plusieurs prises de courant portables ou blocs d'alimentation portables à l'arrière de l'appareil.
- Les enfants âgés de 3 à 8 ans sont autorisés à charger et décharger les appareils de réfrigération.
- Toute intervention d'entretien ou de réparation nécessitant le retrait des capots est dangereuse pour toute personne autre que le personnel de service agréé. Pour éviter tout risque d'électrocution, n'essayez pas de réparer cet appareil vous-même.

POUR ÉVITER LA CONTAMINATION DES ALIMENTS

Veillez respecter les consignes suivantes :

- L'ouverture prolongée de la porte peut entraîner une augmentation significative de la température dans les compartiments de l'appareil.
- Nettoyez régulièrement les surfaces pouvant entrer en contact avec les aliments et les systèmes de drainage accessibles.
- Nettoyez les réservoirs d'eau s'ils n'ont pas été utilisés pendant 48 heures ; rincez le système d'eau raccordé à une alimentation en eau si l'eau n'a pas été puisée pendant 5 jours.
- Conservez la viande et le poisson crus dans des récipients appropriés au réfrigérateur, afin qu'ils n'entrent pas en contact avec d'autres aliments ou ne coulent pas sur eux.
- Les compartiments pour aliments surgelés deux étoiles conviennent au stockage d'aliments pré-congelés, au stockage ou à la fabrication de glaces et à la fabrication de glaçons.
- Les compartiments à une, deux et trois étoiles ne conviennent pas à la congélation d'aliments frais.
- Si l'appareil de réfrigération reste vide pendant de longues périodes, éteignez-le, dégivrez-le, nettoyez-le, séchez-le et laissez la porte ouverte pour éviter la formation de moisissures à l'intérieur de l'appareil.

CONNEXION ÉLECTRIQUE

AVERTISSEMENT

- Le cordon d'alimentation de cet appareil est équipé d'une fiche qui s'adapte aux prises murales standard pour minimiser les risques de choc électrique.
- Dans tous les cas, assurez-vous que le cordon d'alimentation est mis à la terre.
- Cet appareil de réfrigération nécessite une prise électrique standard de 220 à 240 V CA, 50 Hz avec mise à la terre.
- Cet appareil de réfrigération n'est pas conçu pour être utilisé avec un onduleur.
- Le cordon doit être fixé derrière l'appareil et ne doit pas être laissé exposé ou suspendu pour éviter toute blessure accidentelle.
- Ne débranchez jamais le réfrigérateur en tirant sur le cordon d'alimentation. Saisissez toujours fermement la fiche et tirez-la directement hors de la prise.
- N'utilisez pas de rallonge avec cet appareil. Si le cordon d'alimentation est trop court, demandez à un électricien ou à un technicien qualifié d'installer une prise à proximité de l'appareil. L'utilisation d'une rallonge peut nuire aux performances de l'appareil.
- Une mauvaise utilisation de la prise de terre peut entraîner un risque de choc électrique. Si le cordon d'alimentation est endommagé, faites-le remplacer par un centre de service agréé.

GAMME CLIMATIQUE

Les informations relatives à la plage climatique de l'appareil sont indiquées sur la plaque signalétique. Celle-ci indique à quelle température ambiante (la température de la pièce où l'appareil fonctionne) son fonctionnement est optimal.

Gamme climatique	Température ambiante admissible
SN	de +10°C à +32°C
N	de +16°C à +32°C
ST	de +16°C à +38°C
T	de +16°C à +43°C



Remarque : Étant donné les valeurs limites de la plage de température ambiante pour les classes climatiques pour lesquelles l'appareil de réfrigération est conçu et le fait que les températures internes peuvent être affectées par des facteurs tels que l'emplacement de l'appareil de réfrigération, la température ambiante et la fréquence d'ouverture des portes, le réglage de tout dispositif de contrôle de la température peut devoir être modifié pour tenir compte de ces facteurs, le cas échéant.

Remarque : Lorsque l'appareil fonctionne dans un environnement autre que le type de climat spécifié (c'est-à-dire au-delà de la plage de température ambiante nominale), il se peut qu'il ne soit pas en mesure de maintenir les températures de compartiment souhaitées.

SERRURES

Si votre réfrigérateur est équipé d'une serrure, gardez la clé hors de portée et loin de l'appareil pour éviter que des enfants ne s'y retrouvent piégés. Lorsque vous vous débarrassez d'un vieux réfrigérateur, cassez les anciennes serrures et loquets par mesure de sécurité.

SANS FRÉON

Le réfrigérateur utilise un réfrigérant sans fréon (R600a) et un matériau isolant moussant (cyclopentane), respectueux de l'environnement. Il ne nuit pas à la couche d'ozone et a un impact minime sur le réchauffement climatique. Le R600a est inflammable et, dans un système de réfrigération scellé, il ne présente aucune fuite en utilisation normale. Cependant, en cas de fuite due à un circuit frigorifique endommagé, veuillez à éloigner l'appareil des flammes nues et à ouvrir les fenêtres pour aérer l'appareil au plus vite.

CARACTÉRISTIQUES DU PRODUIT

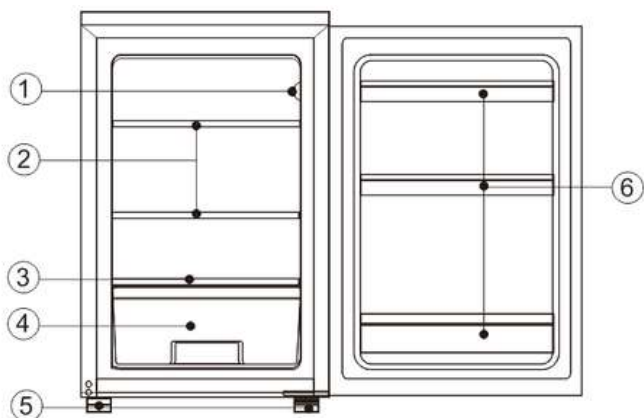

Non	Description
1	Thermostat
2	Étagères de réfrigérateur
3	Couvercle de bac à légumes
4	Bac à salade
5	Pieds réglables
6	Porte-bouteilles

En raison des innovations technologiques, les descriptions de ce manuel peuvent ne pas correspondre exactement à votre réfrigérateur. Les informations détaillées sont conformes au produit final.

PRÉPARATIONS À L'EMPLOI

EMPLACEMENT D'INSTALLATION

Conditions de ventilation

- L'emplacement que vous choisissez pour le réfrigérateur doit être bien ventilé et exposé à une chaleur minimale.
- Ne placez pas le réfrigérateur à proximité de sources de chaleur telles que des cuisinières ou des chaudières.
- Évitez la lumière directe du soleil pour garantir un refroidissement efficace et une efficacité énergétique.
- N'installez pas le réfrigérateur dans un endroit humide, car cela pourrait provoquer de la rouille ou une fuite électrique.
- Le résultat de la quantité de charge de réfrigérant divisée par l'espace total de la pièce où le réfrigérateur est installé doit être inférieur à 8 g/m^3 .
- Remarque : La quantité de réfrigérant chargée peut être trouvée sur la plaque signalétique de l'appareil.

Espace de dissipation thermique

Pendant son fonctionnement, le réfrigérateur émet de la chaleur vers son environnement.

Assurez un dégagement adéquat comme suit :

- Haut : Au moins 30 mm
- Côtés : Plus de 100 mm chacun
- Arrière : Au moins 50 mm

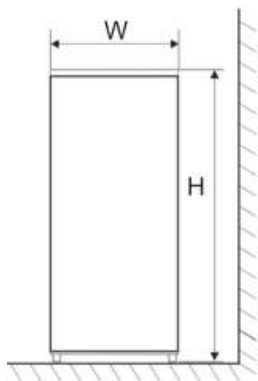

Fig. 1

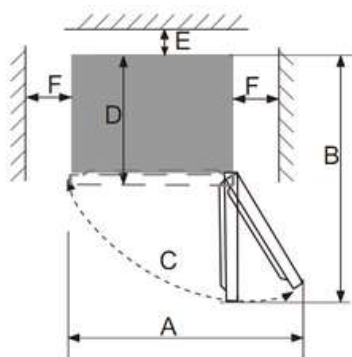

Fig. 2

DANS	D	H	UN	B	C(°)	ET	F
545	566	845	915	1058	125±5	50	100

- Remarque : les figures 1 et 2 illustrent uniquement les exigences d'espace du produit.

Terrain plat

- Placez le réfrigérateur sur un sol solide et plat (plancher) pour assurer sa stabilité.
- Si l'appareil est placé sur des matériaux de revêtement de sol tels que de la moquette, un tapis de paille ou du chlorure de polyvinyle, utilisez des plaques de support solides sous l'appareil.
- Cela évite les vibrations, le bruit et la décoloration du sol causés par la dissipation de la chaleur.
- Une ventilation dégagée doit être maintenue autour de l'appareil, qu'il soit autonome ou encastré dans une structure.

PRÉPARATIONS À L'EMPLOI

Temps debout	<ul style="list-style-type: none"> • Une fois le réfrigérateur correctement installé et soigneusement nettoyé, ne l'allumez pas immédiatement. • Laissez le réfrigérateur reposer pendant au moins 1 heure avant de le mettre sous tension pour garantir un fonctionnement normal.
Nettoyage	<ul style="list-style-type: none"> • Vérifiez que tous les accessoires sont présents à l'intérieur du réfrigérateur. • Essuyez les surfaces intérieures avec un chiffon doux avant utilisation.
Mise sous tension	<ul style="list-style-type: none"> • Insérez la fiche dans une prise solide et mise à la terre pour démarrer le compresseur. • Après 1 heure, ouvrez la porte du réfrigérateur : • Si la température interne a sensiblement baissé, le système de réfrigération fonctionne normalement.
Stockage des aliments	<ul style="list-style-type: none"> • Après un certain temps de fonctionnement, la température interne se stabilisera en fonction du réglage de votre thermostat. • Ne chargez les aliments qu'une fois le réfrigérateur complètement refroidi : • Cela prend généralement 2 à 3 heures. • En été, cela peut prendre plus de 4 heures en raison des températures ambiantes élevées. • Essayez de minimiser l'ouverture de la porte avant que l'appareil n'atteigne le niveau de refroidissement approprié.

- Si le réfrigérateur est installé dans un environnement humide, assurez-vous que le fil de terre et le disjoncteur de fuite fonctionnent correctement.
- Si des bruits de vibration se produisent ou si le mur derrière se décolore en raison de la convection d'air du compresseur, éloignez légèrement le réfrigérateur du mur.
- L'appareil peut provoquer des interférences de signal ou des bruits parasites avec les téléphones portables, les lignes fixes, les radios ou les téléviseurs à proximité.
- Dans de tels cas, placez le réfrigérateur plus loin de ces appareils.

FONCTIONS

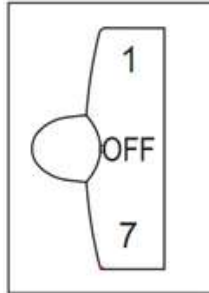

Réglage de la température

- La température de l'appareil peut être réglée en tournant le bouton du thermostat.
- Le cadran peut être réglé entre 1 et 7, avec les significations suivantes :
- 1 = Réglage le plus chaud
- 7 = Réglage le plus froid
- OFF = La fonction de refroidissement est désactivée

Paramètres recommandés

- Printemps et automne : Réglez le thermostat sur 4 dans des conditions normales.
- Été (température ambiante élevée) : réglez sur 3-4 pour maintenir des températures optimales du réfrigérateur et du congélateur et réduire le fonctionnement continu.
- Hiver (basse température ambiante) : Réglez sur 5-6 pour éviter les démarrages et arrêts fréquents du réfrigérateur.

Remarques

- Les températures réelles peuvent varier par rapport aux réglages du cadran en raison des cycles du compresseur et des conditions externes.
- Les réglages 6 ou 7 conviennent si la température ambiante est inférieure à 16 °C, mais une utilisation prolongée à ces réglages à des températures ambiantes normales peut entraîner la formation de glace.
- Ceci est normal et il est recommandé de régler le thermostat à un niveau plus modéré si nécessaire.

INSTRUCTIONS POUR LA CONSERVATION DES ALIMENTS

PRÉCAUTIONS D'EMPLOI

- L'appareil peut ne pas fonctionner de manière constante (c'est-à-dire qu'il peut provoquer un dégivrage ou une augmentation de la température dans le compartiment des aliments congelés) lorsqu'il est placé pendant de longues périodes dans des environnements inférieurs à la plage de température minimale spécifiée pour l'appareil.
- Le type de climat est indiqué sur la plaque signalétique.
- La température interne peut être affectée par :
 - Emplacement de l'appareil
 - Température ambiante
 - Fréquence d'ouverture des portes
- Si nécessaire, ajustez les paramètres de contrôle de la température pour tenir compte de ces facteurs.
- Ne conservez pas les boissons effervescentes au congélateur ou dans les compartiments à basse température.
- Certains aliments, comme les glaces à l'eau, ne doivent pas être consommés lorsqu'ils sont trop froids.

EMPLACEMENT DE STOCKAGE DES ALIMENTS

- L'air froid circule de manière inégale à l'intérieur du réfrigérateur ; par conséquent, différents éléments doivent être placés dans des zones spécifiques :
- Compartiment pour aliments frais : Convient aux articles qui ne nécessitent pas de congélation : (aliments cuits, bière, œufs, condiments nécessitant une conservation au froid, lait, jus de fruits, etc.)
- Bac à légumes : Idéal pour les légumes et les fruits.
- Compartiment congélateur : Convient à la crème glacée, aux aliments surgelés et aux articles destinés au stockage à long terme.

UTILISATION DU COMPARTIMENT DES ALIMENTS FRAIS

- Réglez la température entre 2°C et 8°C.
- Conservez ici les aliments destinés à une utilisation à court terme ou à une consommation quotidienne.

Étagère du réfrigérateur :

- Pour retirer : Soulevez, puis tirez.
- Pour installer : placez-le en position, puis abaissez-le.
- Étagère en deux parties : poussez d'abord la partie arrière, puis tirez la partie avant.
- Maintenez toujours la bride arrière vers le haut pour éviter que les aliments ne touchent la paroi intérieure de la doublure.
- Manipulez les étagères avec précaution pour éviter de les endommager.

Bac à légumes :

- Tirez pour accéder.
- Remettez toujours la plaque de recouvrement après le nettoyage pour maintenir la stabilité de la température à l'intérieur de la boîte.

PRÉCAUTIONS POUR LA CONSERVATION DES ALIMENTS

- Nettoyez et séchez les aliments avant de les placer dans le réfrigérateur.
- Sceller les aliments avant de les stocker :
 - Empêche la perte d'humidité des fruits et légumes
 - Empêche le transfert d'odeurs entre les articles
- Évitez la surcharge :
 - Trop d'articles ou un poids excessif peuvent bloquer la circulation de l'air et endommager les étagères.
 - Laissez de l'espace entre les articles pour une bonne circulation de l'air.
- Gardez les aliments loin des parois intérieures, en particulier les aliments riches en eau qui peuvent geler contre la paroi arrière.

Stockage catégorisé :

- Organiser les aliments par catégorie.
- Placez les articles fréquemment utilisés à l'avant pour réduire le temps d'ouverture de la porte et éviter qu'ils ne se gâtent.

Conseil d'économie d'énergie :

- Laissez les aliments chauds refroidir à température ambiante avant de les placer à l'intérieur.
- Décongelez les aliments congelés dans le compartiment des aliments frais pour aider à refroidir les aliments environnants et économiser de l'énergie.

Stockage des fruits et légumes

- Dans les appareils dotés d'un compartiment réfrigéré, sachez que certains légumes et fruits frais sont sensibles au froid et peuvent ne pas convenir au stockage dans cette zone.

CONSEILS POUR LES BESOINS SPÉCIAUX

Déplacer le réfrigérateur/congélateur

Emplacement

- Ne placez pas votre réfrigérateur/congélateur à proximité d'une source de chaleur, comme une cuisinière, une chaudière ou un radiateur. Évitez également de l'exposer directement au soleil dans les dépendances ou les vérandas.

Nivellement

- Assurez-vous de mettre votre réfrigérateur/congélateur à niveau à l'aide des pieds de mise à niveau avant. Dans le cas contraire, l'étanchéité du joint de porte pourrait être altérée, voire entraîner une panne.
- Après avoir installé le réfrigérateur/congélateur, attendez 4 heures avant de l'utiliser, afin de permettre au réfrigérant de se stabiliser.

Installation

- Ne couvrez pas et ne bloquez pas les événements ou les grilles de votre appareil.
- Quand tu es absent pendant une longue période
- Si l'appareil ne doit pas être utilisé pendant plusieurs mois, éteignez-le d'abord, puis débranchez la fiche de la prise murale.
- Retirez tous les aliments.
- Nettoyez et séchez soigneusement l'intérieur. Pour éviter les odeurs et la formation de moisissures, laissez la porte entrouverte : bloquez-la ou faites-la démonter si nécessaire.
- Conservez l'appareil nettoyé dans un endroit sec, aéré et loin de la source de chaleur, placez l'appareil en douceur et ne placez pas d'objets lourds dessus.
- L'appareil ne doit pas être accessible aux enfants.

ENTRETIEN ET NETTOYAGE

SÉCURITÉ AVANT LE NETTOYAGE

- Débranchez le cordon d'alimentation avant de commencer tout nettoyage.
- Ne branchez pas et ne débranchez pas le réfrigérateur avec les mains mouillées : cela présente un risque de choc électrique et de blessure.
- Ne versez pas d'eau directement sur le réfrigérateur pour éviter la rouille, les fuites électriques ou les accidents.
- Ne mettez pas la main dans le fond du réfrigérateur : il peut y avoir des bords métalliques tranchants qui peuvent causer des blessures.

NETTOYAGE INTÉRIEUR ET EXTÉRIEUR

- Les résidus alimentaires peuvent provoquer des odeurs désagréables, nettoyez donc régulièrement le réfrigérateur.
- Le compartiment des aliments frais doit être nettoyé une fois par mois.
- Retirez toutes les étagères, les bacs à légumes, les porte-bouteilles, les panneaux de recouvrement et les tiroirs, et nettoyez-les à l'aide d'une serviette douce ou d'une éponge avec de l'eau tiède ou un détergent neutre.
- Dépoussiérez fréquemment le panneau arrière et les plaques latérales du réfrigérateur.
- Après avoir utilisé le détergent, rincez à l'eau claire et essuyez.
- N'utilisez pas les produits suivants pour le nettoyage, car ils peuvent causer des dommages : (brosses à poils, brosses en fil d'acier, détergents puissants, poudres de savon, nettoyeurs alcalins ou acides, benzène, essence, eau chaude ou autres substances corrosives ou volatiles)
- Essuyez soigneusement le joint de la porte.
- Nettoyez la rainure à l'aide d'une baguette en bois enveloppée d'une ficelle de coton.
- Après le nettoyage :
 1. Remettez d'abord en place les quatre coins du joint.
 2. Appuyez sur le joint segment par segment pour le remettre dans la rainure.

INTERRUPTION DE L'ALIMENTATION ÉLECTRIQUE OU PANNE DU SYSTÈME

- En cas de panne de courant ou de panne du système de réfrigération, prenez des précautions pour conserver les aliments surgelés :
- Ouvrez la porte le moins possible : cela permet de maintenir une température sûre pendant plusieurs heures, même en été.
- Si une panne de courant est annoncée à l'avance :
1. Réglez le bouton du thermostat sur le réglage le plus élevé une heure avant la panne pour permettre aux aliments de geler complètement.
 2. N'ajoutez pas de nouveaux aliments pendant cette période.
 3. Remettez le thermostat à son réglage d'origine une fois l'alimentation rétablie.
- Vous pouvez également préparer en plaçant de la glace dans un récipient étanche dans la partie supérieure du congélateur pour prolonger le temps de refroidissement.
 - Remarque : Une fois le réfrigérateur en marche, il est préférable de le laisser fonctionner en continu. Évitez d'interrompre inutilement le fonctionnement, car cela pourrait affecter sa durée de vie.

CHANGER LA LAMPE

- Le réfrigérateur utilise une lampe LED pour l'éclairage intérieur, connue pour sa faible consommation d'énergie et sa longue durée de vie.
- Si vous constatez un dysfonctionnement ou une anomalie dans l'éclairage :
- Veuillez contacter le personnel du service après-vente pour l'inspection et le remplacement.
- Les lampes LED ne peuvent être remplacées que par du personnel de service agréé.
- Type de lampe : lumière LED
- Niveau d'efficacité énergétique : G

CONTRÔLE DE SÉCURITÉ APRÈS MAINTENANCE

Avant de reprendre l'utilisation, vérifiez les points suivants :

- Le cordon d'alimentation est-il cassé ou endommagé ?
- La fiche d'alimentation est-elle fermement insérée dans la prise ?
- La prise d'alimentation est-elle anormalement chaude ?
- Remarque : un choc électrique ou un incendie peut se produire si le cordon d'alimentation ou la fiche est endommagé ou contaminé par de la poussière.
- Si vous constatez des anomalies, débranchez immédiatement l'appareil et contactez le fournisseur ou le centre de service.

COMMENT DÉMONTÉ LES PIÈCES

Avant de reprendre l'utilisation, vérifiez les points suivants :

- Le cordon d'alimentation est-il cassé ou endommagé ?
- La fiche d'alimentation est-elle fermement insérée dans la prise ?
- La prise d'alimentation est-elle anormalement chaude ?
- Remarque : un choc électrique ou un incendie peut se produire si le cordon d'alimentation ou la fiche est endommagé ou contaminé par de la poussière.
- Si vous constatez des anomalies, débranchez immédiatement l'appareil et contactez le fournisseur ou le centre de service.

Étagère:

- Tenez une extrémité de l'étagère.
- Soulevez-le tout en le tirant vers l'extérieur.

Couverture rabattable :

- Gardez le couvercle rabattable aligné verticalement.
- Alignez-le avec l'ouverture de l'arbre rotatif sur le côté droit.
- Tirez-le vers l'extérieur pour le retirer.
- Avertissement : ne fermez pas la porte du réfrigérateur lorsque le couvercle rabattable est ouvert, car cela pourrait endommager la porte du réfrigérateur.

CERTIFICATIONS

- Cet appareil électrique doit être mis à la terre.
- Le produit est équipé d'une prise compatible avec tous les foyers utilisant des prises conformes aux normes.
- Si la fiche installée ne convient pas à vos prises de courant :
 - Il doit être coupé et éliminé en toute sécurité.
 - N'insérez pas la fiche usagée dans une prise, car cela pourrait provoquer un choc électrique.
- Ce produit est conforme aux directives CEE.

INSTRUCTIONS DE RÉCUPÉRATION EN TOUTE SÉCURITÉ

ÉLIMINATION

- Les vieux appareils électroménagers conservent une certaine valeur ajoutée. Une approche respectueuse de l'environnement garantit le recyclage des matières premières précieuses.
- Les réfrigérants utilisés dans vos équipements et matériaux d'isolation nécessitent des procédures de manipulation particulières. Assurez-vous que les tuyaux à l'arrière de l'équipement ne sont pas endommagés avant toute manipulation.
- Des informations actualisées sur les possibilités d'élimination des anciens équipements et des emballages des anciens équipements peuvent être obtenues auprès du bureau municipal local.

Élimination correcte de ce produit



Ce marquage indique que ce produit ne doit pas être jeté avec les autres déchets ménagers dans l'UE. Pour éviter tout risque pour l'environnement ou la santé humaine lié à une élimination incontrôlée des déchets, recyclez-le de manière responsable afin de promouvoir une réutilisation durable des ressources matérielles. Pour retourner votre appareil usagé, veuillez utiliser les systèmes de retour et de collecte ou contacter le revendeur où vous avez acheté le produit. Ce dernier pourra le reprendre pour un recyclage respectueux de l'environnement.

Avertissements concernant l'élimination

Le réfrigérant et le matériau moussant à base de cyclopentane utilisés dans le réfrigérateur sont inflammables. Par conséquent, lors de sa mise au rebut, le réfrigérateur doit être tenu à l'écart de toute source d'incendie et récupéré par une entreprise spécialisée, disposant des qualifications requises, pour éviter toute élimination par combustion, afin de prévenir tout dommage environnemental ou autre.

Lorsque le réfrigérateur est mis au rebut, démontez les portes et retirez le joint de la porte et des étagères ; placez les portes et les étagères dans un endroit approprié, afin d'éviter de piéger un enfant.

INSTALLATION

INSTRUCTIONS D'INVERSION DE LA PORTE

Outils nécessaires : tournevis cruciforme, tournevis plat, clé hexagonale.

- Assurez-vous que l'appareil est débranché et vide avant de commencer.
- Pour retirer la porte, inclinez l'appareil vers l'arrière. Posez-le sur une surface solide pour éviter tout glissement lors de l'inversion de la porte.
- Ne posez pas l'appareil à plat, car cela pourrait endommager le système de refroidissement.
- Toutes les pièces retirées doivent être conservées pour la réinstallation de la porte.
- Il est recommandé que deux personnes manipulent l'appareil pendant l'assemblage pour des raisons de sécurité et de facilité.

1. Assurez-vous que votre réfrigérateur est débranché.

2. Soulevez les couvercles des trous et les vis, puis soulevez le couvercle supérieur et retirez les trois vis qui fixent la charnière supérieure à la porte, puis retirez la charnière.

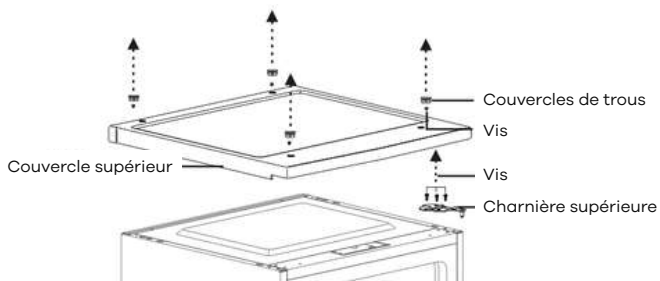

3. Retirez la porte du compartiment réfrigérateur de l'armoire.

4. Retirez les vis qui fixent la charnière inférieure au côté droit de l'armoire, puis retirez la charnière.

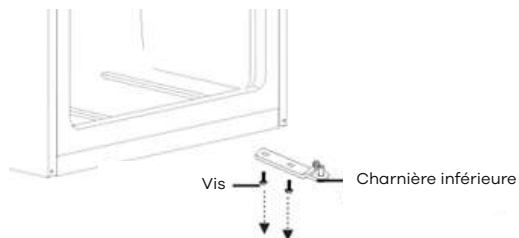

5. Retirez la rondelle et l'écrou qui fixent l'axe de la goupille au trou droit de la charnière inférieure, puis retirez l'axe

6. Insérez l'axe de la goupille dans le trou gauche de la charnière inférieure, puis fixez l'axe avec la rondelle et l'écrou.

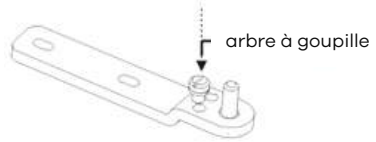
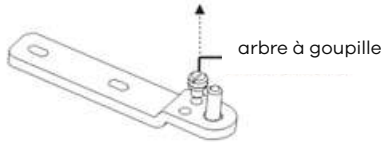

7. Installez la charnière inférieure sur le côté gauche de l'armoire.

9. Retirez la vis qui fixe la butée de porte en bas à droite de la porte du compartiment réfrigérateur, puis retirez la butée de porte et installez-la en bas à gauche.

Porte du garde-manger

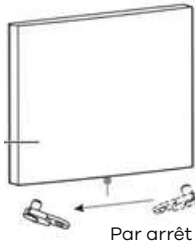

10. Installez la porte du compartiment réfrigérateur.

11. Déplacez la bague de porte du côté supérieur droit vers le côté supérieur gauche de la porte du réfrigérateur. Déplacez ensuite le cache-trou gauche vers le côté droit.

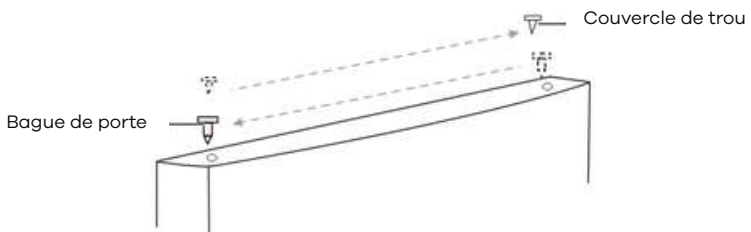

12. Fixez la charnière supérieure sur le côté supérieur gauche du meuble à l'aide des trois vis retirées précédemment. Avant de serrer les vis de la charnière supérieure, assurez-vous que le haut de la porte est au même niveau que le meuble et que le joint en caoutchouc assure une bonne étanchéité.

11. Installez le couvercle supérieur sur l'armoire.

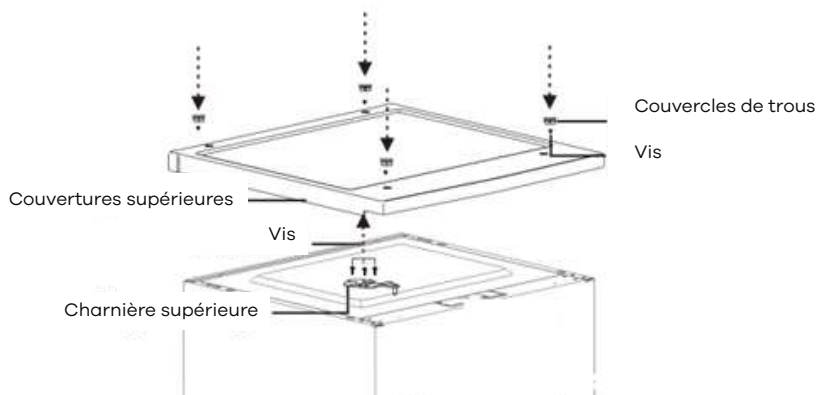

DÉPANNAGE

Attention ! Avant toute intervention de dépannage, débranchez l'appareil du secteur. Toute intervention de dépannage non décrite dans ce manuel doit être effectuée uniquement par un électricien qualifié ou une personne compétente. Important ! Certains bruits de fonctionnement sont normaux pendant l'utilisation, comme ceux du compresseur ou de la circulation du réfrigérant.

Problème	Cause possible	Solution
Complètement sans réfrigération	<ul style="list-style-type: none">• La prise d'alimentation est-elle éteinte ?• Les disjoncteurs et les fusibles sont-ils cassés ?• Pas d'électricité ou de coupure de ligne ?• Où est installé le réfrigérateur ? Est-il placé sur un balcon, un garage, un débarras ou tout autre endroit où la température ambiante est inférieure à 10 °C ?	<ul style="list-style-type: none">• Rebrancher• Ouvrir la porte et vérifier si la lampe est allumée.• Panne de courant ou déclenchement de ligne ?• Installez le réfrigérateur dans un endroit protégé et où la température ambiante est supérieure à 10 °C. Si votre réfrigérateur est installé à une température trop basse, le système de refroidissement interne risque de ne pas fonctionner correctement.
Bruit anormal	<ul style="list-style-type: none">• Le réfrigérateur est-il stable ?• Le réfrigérateur atteint-il le mur ?	<ul style="list-style-type: none">• Réglage des pieds réglables du réfrigérateur.• Hors du commun.
Faible efficacité de réfrigération	<ul style="list-style-type: none">• Mettez-vous des aliments chauds ou trop de nourriture ?• Ouvrez-vous fréquemment la porte ?• Est-ce que vous fixez le sac alimentaire au joint de la porte ?• Lumière directe du soleil ou à proximité d'un four ou d'un poêle ?• Est-ce que c'est bien ventilé ?• Le réglage de la température est trop élevé ?	<ul style="list-style-type: none">• Mettre les aliments au réfrigérateur lorsque les aliments chauds deviennent froids.• Vérification et fermeture de la porte.• Retirer le réfrigérateur de la source de chaleur.• Vider la distance pour maintenir une bonne ventilation.• Réglage à la température appropriée.
Odeur particulière dans le réfrigérateur	<ul style="list-style-type: none">• De la nourriture avariée ?• Avez-vous besoin de nettoyer le réfrigérateur ?• Emballez-vous des aliments aux saveurs fortes ?	<ul style="list-style-type: none">• Jeter les aliments avariés.• Nettoyage du réfrigérateur.• Emballage d'aliments aux saveurs fortes.

Remarque : Si les descriptions ci-dessus ne vous permettent pas de résoudre le problème, ne démontez pas et ne réparez pas l'appareil vous-même. Les réparations effectuées par des personnes inexpérimentées peuvent entraîner des blessures ou de graves dysfonctionnements. Contactez le magasin où vous avez effectué votre achat. Ce produit doit être réparé par un technicien agréé et seules des pièces d'origine doivent être utilisées.

Lorsque l'appareil n'est pas utilisé pendant de longues périodes, débranchez-le de l'alimentation électrique, videz tous les aliments et nettoyez l'appareil en laissant la porte entrouverte pour éviter les mauvaises odeurs.

Si vous suivez toutes les instructions, mais que le problème n'est pas résolu, vous pouvez soumettre votre demande ici :

<https://wiggo.eu/support/services/>

WIGGO

Conditions générales de service et de garantie (mai 2024)

Ces conditions de service et de garantie s'appliquent aux achats d'appareils de cuisine Wiggo dans la région du Benelux après le 1er mai 2024. Nous nous engageons à offrir un excellent service client et une qualité de produit excellente ; pour toute demande de renseignements ou conditions sur les achats précédents, visitez www.wiggo.eu.

Article 1 : Garantie

Chez Wiggo, nous nous engageons à l'excellente qualité et à la durabilité de nos appareils de cuisine, et nous nous efforçons d'offrir une expérience client fluide. En cas de problème, nous proposons une solution adaptée, de la réparation au remplacement, pour garantir votre satisfaction.

Vous avez trouvé un défaut ? Signalez-le via notre portail de service sur www.wiggo.eu/services pour une assistance rapide. Nos conditions de garantie vous offrent cinq ans d'assurance après l'achat de nos appareils.

Article 2 : Exclusions de la Garantie

Bien que nous soyons garants de la qualité de nos appareils de cuisine, il existe certains cas où la garantie ne s'applique pas :

- a. Appareils de cuisine qui n'ont pas été achetés comme « neufs ».
- b. Défauts ou dommages sur un appareil électroménager signalés à Wiggo après la période de garantie de 5 ans.
- c. Utilisation dans un environnement non domestique ou à des fins commerciales.
- d. Sur la fourniture de consommables, pièces et accessoires.
- e. Réparations non autorisées et/ou utilisation de pièces non officielles.
- f. Appareils de cuisine : sans numéro d'identification lisible, achetés en dehors du Benelux, vendus en qualité B ou en modèles showroom.
- g. Dommages, usure normale ou écarts mineurs qui n'affectent pas la fonctionnalité.
- h. Dommages ou défauts des accessoires, des joints de porte et des éléments fragiles tels que le verre, le plastique et les lampes.
- i. Dommages ou défauts dus à des dégâts d'eau ou à d'autres substances auxquelles le produit n'est pas résistant, comme l'utilisation d'un mauvais produit de nettoyage.
- j. Dommages ou défauts dus à une utilisation, un fonctionnement, un chargement, un assemblage et/ou un entretien inappropriés.
- k. Dommages ou défauts extérieurs à l'appareil, y compris les dommages consécutifs et indirects.
- l. Dommages ou défauts causés par des actions non conformes au manuel.
- m. Dommages ou pertes normalement couverts par l'assurance habitation.
- n. Dommages ou défauts dus à des fluctuations de puissance et de tension dépassant la plage de tolérance indiquée par Wiggo.
- o. Dommages ou défauts causés par la négligence de l'utilisateur.
- p. Dommages causés par ou résultant d'une cause extérieure.

Article 3: Demande de garantie

- a. Des problèmes avec votre produit ? Signalez-le rapidement, au plus tard dans les 48 heures, via

Conditions de garantie

www.wiggo.eu/services.

- b. Envoyez-nous une copie de votre preuve d'achat, car elle est nécessaire pour votre demande de garantie.
- c. Nous vous tiendrons informés du processus de traitement par e-mail ou par téléphone.
- d. En cas de remplacement, la période de garantie d'origine reste valable.
- e. Les pièces et appareils remplacés deviennent la propriété de Wiggo.

Article 4 : Service après garantie

- a. Un problème avec vos appareils de cuisine après la période de garantie ? Remplissez le formulaire de service sur www.wiggo.eu/services.
- b. Les frais d'expédition et/ou les frais d'intervention pour inspection, réparation ou pièces sont à votre charge.
- c. Nous fournissons une estimation des coûts d'inspection et de réparation à l'avance. Après approbation, nous enverrons une demande de paiement puis fixerons un rendez-vous.
- d. Tous les frais supplémentaires seront clairement communiqués après la réparation.
- e. Le paiement au technicien de service agréé est facile à effectuer via un code QR ou une demande de paiement.

Article 5 : Réclamations

Outre les droits découlant des garanties légales ou autres garanties que vous avez souscrites, vous n'avez droit à aucune autre réclamation que celles mentionnées dans cette garantie.

Article 6 : Utilisation internationale

Si vous transportez votre appareil Wiggo au-delà des frontières, la garantie ne s'appliquera plus. Vérifiez les garanties locales et assurez-vous que votre appareil répond aux exigences techniques (telles que la tension, la fréquence, le type de gaz, etc.) et aux conditions climatiques.

Article 7 : Visite de service et maintenance

- a. Si le technicien détermine qu'il n'y a pas de problème réel (le produit fonctionne comme il se doit), la visite du technicien vous sera facturée. Ces coûts sont basés sur les tarifs en vigueur à ce moment-là.
- b. Les appareils qui ne fonctionnent pas ou sont défectueux doivent être vides et propres lorsque le technicien de service agréé vient pour réparation ou remplacement. Si ce n'est pas le cas, le technicien ou le transporteur pourra refuser le remplacement et le facturer.
- c. Le paiement au technicien de service agréé est facile à effectuer via un code QR ou une demande de paiement.

Article 8 : Responsabilité

Nous ne sommes responsables qu'à hauteur du montant couvert par notre assurance. Remarque : pour les appareils de cuisine non Wiggo ou les annulations tardives (au moins 24 heures à l'avance), des frais s'appliqueront. Ces frais sont basés sur les tarifs en vigueur à ce moment-là.

Article 9 : Protection des données

Lors de la prestation de services, Wiggo collecte et traite des données personnelles. De plus amples informations à ce sujet peuvent être trouvées sur www.wiggo.eu.

Article 10 : Loi et litiges

Ces conditions de garantie et de service sont soumises au droit néerlandais, à l'exception de la Convention de Vienne sur les ventes. Les litiges seront réglés par le tribunal néerlandais compétent.



www.wiggo.eu

Visitez notre site Web!

WIGGO



MANUALE ISTRUZIONI

DISPENSA

- Istruzioni di sicurezza
- Istruzioni per l'installazione
- Funzionamento del prodotto

Modelli

WL-TT82D

Manuale d'uso

wiggo.eu

5 ANNI
GARANZIA

Un grande saluto!



Unisciti alla nostra comunità!

Grazie per averci permesso di cucinare con te e di far parte della tua cucina accogliente. Siamo estremamente felici di averti nella nostra comunità di Wiggo e non vediamo l'ora di portare più positività nel tuo spazio.

Sii creativo e scatta un selfie con il tuo nuovo compagno di cucina per vincere fantastici premi con noi.

Non dimenticare di taggarci! @wiggo_eu

A pasti freschi!

**Ottieni tutto il
supporto di
cui hai
bisogno!**



SCANSIONAMI PER

**Ottieni la versione più aggiornata
di questo manuale!**

wiggo.eu/support/download/



SCANSIONAMI PER

Registra il tuo prodotto!

wiggo.eu/support/register/



SCANSIONAMI PER

Leggi le condizioni di garanzia!

docs.wiggo.eu/books/mzsp/



SCANSIONAMI PER

**Compila il modulo di richiesta
assistenza!**

Wiggo.eu/support/services/service-request-form/



SCANSIONAMI PER

**Compila il modulo di richiesta
ricambi!**

Wiggo.eu/support/services/part-request-form/

I NOSTRI SERVIZI

Consegna
veloce



Manutenzione



Riparazioni
e veloce



Installazione



Si prega di leggere prima il manuale utente!

Gentile Cliente,

Desideriamo che tu possa ottenere il massimo da questo prodotto, realizzato in strutture moderne e di alta qualità.

Per questo motivo, si prega di leggere attentamente e completamente questo manuale prima di utilizzare il prodotto e di conservarlo per riferimento futuro. Se si assegna il prodotto a qualcun altro, si prega di consegnarlo insieme al manuale utente.

Questo manuale di istruzioni ti aiuta a utilizzare il prodotto in modo corretto e sicuro.

- Leggere il manuale di istruzioni prima di installare e utilizzare il prodotto.
- Rispettare scrupolosamente le istruzioni relative alla sicurezza.
- Si prega di conservare il manuale di istruzioni in un posto a portata di mano per ogni possibile necessità.
- Leggere anche gli altri documenti forniti insieme al prodotto.

Il produttore non si assume alcuna responsabilità per eventuali danni o incendi causati da eventuali problemi derivanti dalla mancata osservanza delle istruzioni fornite nel presente manuale.

Per qualsiasi domanda, contattare il centro di assistenza autorizzato.











Si prega di tenere presente che il presente manuale di istruzioni potrebbe essere valido anche per altre versioni.

Potrebbero esserci delle differenze tra le versioni dovute ai diversi produttori, ma le condizioni di pulizia e manutenzione sono le stesse.

Per legge, il cliente è tenuto a consultare la versione più recente del manuale disponibile online su docs.wiggo.eu, in quanto il manuale è soggetto ad aggiornamenti regolari.

Spiegazione dei simboli:

Nel presente manuale utente vengono utilizzati i seguenti simboli.

	Avviso di scossa elettrica		Avviso di pericolo di incendio
	Questo simbolo indica che la presenza di tensione comporta un pericolo per la vita e la salute delle persone.		Avviso di pericolo di incendio
	Pericolo		Informazioni
	Questo simbolo indica che sussistono pericoli per la vita e la salute delle persone dovuti alla presenza di gas estremamente infiammabili.		Informazioni importanti o istruzioni utili sull'uso di questo dispositivo
	Attenzione		Avvertimento
	La parola di segnalazione indica un pericolo con un basso grado di rischio che, se non evitato, può provocare lesioni lievi o moderate.		La parola di segnalazione indica un pericolo con un livello di rischio medio che, se non evitato, può provocare la morte o lesioni gravi.
	Attenzione		Osservare le istruzioni
	La parola di segnalazione indica informazioni importanti (ad esempio danni materiali), ma non un pericolo.		Questo simbolo indica che un tecnico addetto all'assistenza deve utilizzare e mantenere questo apparecchio solo in conformità alle istruzioni per l'uso.
	Attenzione alle superfici calde		Marcatura CE
	Attenzione alle superfici calde		Alla data di fabbricazione, questo prodotto è stato testato e ritenuto conforme alle specifiche della marcatura CE



Contenuto

INFORMAZIONI SULLA SICUREZZA

COLLEGAMENTO ELETTRICO

ISTRUZIONI PER L'INSTALLAZIONE

PREPARATIVI PER L'USO

FUNZIONI E IMPOSTAZIONI

GUIDA ALLA CONSERVAZIONE DEGLI ALIMENTI

PULIZIA E MANUTENZIONE

SOSTITUZIONE DELLA LAMPADA

GUIDA ALLO SMONTAGGIO DELLE PARTI

INFORMAZIONI ELETTRICHE

CONSIGLI DI SICUREZZA

- Non utilizzare apparecchi elettrici come asciugacapelli o termosifoni per sbrinare il frigorifero/congelatore.
- I contenitori con gas o liquidi infiammabili possono perdere a basse temperature.
- Non conservare nel frigorifero/congelatore contenitori con materiali infiammabili, come bombolette spray, cartucce di ricarica per estintori, ecc.
- Non mettere bevande gassate o frizzanti nel vano congelatore. I ghiaccioli possono causare "ustioni da gelo/congelamento". Se consumati direttamente dal frigorifero/congelatore.
- Non rimuovere gli alimenti dal vano frigorifero/congelatore con le mani umide/bagnate, poiché ciò potrebbe causare abrasioni cutanee o "ustioni da gelo/congelamento". Bottiglie e lattine non devono essere inserite nel vano congelatore poiché potrebbero scoppiare quando il contenuto si congela.
- Rispettare i tempi di conservazione raccomandati dal produttore. Fare riferimento alle istruzioni pertinenti.
- Non permettere ai bambini di manomettere i comandi o di giocare con il frigorifero/congelatore. Il frigorifero/congelatore è pesante. Prestare attenzione durante lo spostamento. È pericoloso alterare le specifiche o tentare di modificare questo prodotto in qualsiasi modo.
- Non conservare gas o liquidi infiammabili all'interno del frigorifero/congelatore.
- Se il cavo di alimentazione è danneggiato, deve essere sostituito dal produttore, dal suo agente di assistenza o da personale qualificato, per evitare pericoli.
- Questo apparecchio può essere utilizzato da bambini di età pari o superiore a 8 anni e da persone con capacità fisiche, sensoriali o mentali ridotte o con scarsa esperienza e conoscenza, solo se supervisionati o istruiti sull'uso sicuro dell'apparecchio e se ne comprendono i pericoli. I bambini non devono giocare con l'apparecchio. La pulizia e la manutenzione non devono essere eseguite da bambini senza supervisione.
- Questo apparecchio di refrigerazione non è destinato all'uso come apparecchio da incasso.
- Questo apparecchio è destinato all'uso domestico e in applicazioni simili come
 - -aree cucina per il personale in negozi, uffici e altri ambienti di lavoro;
 - -case coloniche e da clienti di hotel, motel e altri ambienti residenziali;
 - -ambienti tipo bed and breakfast;
 - -catering e applicazioni simili non al dettaglio.
- Mantenere libere da ostruzioni le aperture di ventilazione presenti nell'involucro dell'apparecchio o nella struttura integrata.
- Non utilizzare dispositivi meccanici o altri mezzi per accelerare il processo di sbrinamento, diversi da quelli raccomandati dal produttore.
- Non danneggiare il circuito refrigerante.

- Non utilizzare apparecchi elettrici all'interno degli scomparti per la conservazione degli alimenti dell'elettrodomestico, a meno che non siano del tipo raccomandato dal produttore.
- Non conservare sostanze esplosive, come bombolette spray con propellente infiammabile, in questo apparecchio.
- Questo apparecchio non è destinato all'uso da parte di persone (bambini inclusi) con capacità fisiche, sensoriali o mentali ridotte, o con mancanza di esperienza e conoscenza, a meno che non siano supervisionate o abbiano ricevuto istruzioni sull'uso dell'apparecchio da una persona responsabile della loro sicurezza. I bambini devono essere sorvegliati per assicurarsi che non giochino con l'apparecchio.

AVVERTENZE

- **ATTENZIONE:** Mantenere libere da ostruzioni le aperture di ventilazione nell'involucro dell'apparecchio o nella struttura integrata.
- **ATTENZIONE:** Non utilizzare dispositivi meccanici o altri mezzi per accelerare il processo di sbrinamento, diversi da quelli raccomandati dal produttore.
- **ATTENZIONE:** Non danneggiare il circuito refrigerante.
- **ATTENZIONE:** Non utilizzare apparecchi elettrici all'interno degli scomparti per la conservazione degli alimenti dell'elettrodomestico, a meno che non siano del tipo raccomandato dal produttore.
- **ATTENZIONE:** gli apparecchi refrigeranti, in particolare i frigoriferi-congelatori di tipo I, potrebbero non funzionare in modo uniforme (possibilità di sbrinamento del contenuto o temperatura troppo elevata nello scomparto dei surgelati) se posizionati per un periodo di tempo prolungato a temperature inferiori a quelle minime per cui l'apparecchio è stato progettato.
- **ATTENZIONE:** Per porte o coperchi dotati di serrature e chiavi, assicurarsi che le chiavi siano tenute fuori dalla portata dei bambini e non in prossimità dell'apparecchio frigorifero, per evitare che i bambini restino chiusi all'interno.
- **ATTENZIONE:** il refrigerante utilizzato nell'elettrodomestico e i materiali isolanti richiedono procedure di smaltimento speciali.
- **ATTENZIONE:** Quando si posiziona l'apparecchio, assicurarsi che il cavo di alimentazione non rimanga incastrato o danneggiato.
- **ATTENZIONE:** Non collocare più prese di corrente portatili o alimentatori portatili sul retro dell'apparecchio.
- I bambini di età compresa tra 3 e 8 anni possono caricare e scaricare gli apparecchi frigoriferi.
- È pericoloso per chiunque non sia il personale di assistenza autorizzato eseguire interventi di manutenzione o riparazione che comportino la rimozione dei coperchi. Per evitare il rischio di scosse elettriche, non tentare di riparare questo apparecchio da soli.

PER EVITARE LA CONTAMINAZIONE DEGLI ALIMENTI

Si prega di rispettare le seguenti istruzioni:

- L'apertura prolungata della porta può causare un aumento significativo della temperatura nei compartimenti dell'elettrodomestico.
- Pulire regolarmente le superfici che possono entrare in contatto con gli alimenti e i sistemi di scarico accessibili.
- Pulire i serbatoi dell'acqua se non sono stati utilizzati per 48 ore; sciacquare il sistema idrico collegato alla rete idrica se non si preleva acqua per 5 giorni.
- Conservare la carne e il pesce crudi in contenitori adatti nel frigorifero, in modo che non entrino in contatto con altri alimenti o non gocciolino su di essi.
- Gli scomparti per alimenti congelati a due stelle sono adatti per conservare alimenti precongelati, conservare o preparare il gelato e produrre cubetti di ghiaccio.
- Gli scomparti a una, due e tre stelle non sono adatti al congelamento di alimenti freschi.
- Se l'apparecchio frigorifero rimane vuoto per lunghi periodi, spegnerlo, sbrinarlo, pulirlo, asciugarlo e lasciare la porta aperta per evitare la formazione di muffa al suo interno.

COLLEGAMENTO ELETTRICO

AVVERTIMENTO

- Il cavo di alimentazione di questo apparecchio è dotato di una spina compatibile con le prese a muro standard per ridurre al minimo il rischio di scosse elettriche.
- Assicurarsi in ogni caso che il cavo di alimentazione sia dotato di messa a terra.
- Questo frigorifero richiede una presa elettrica standard da 220–240 V CA, 50 Hz con messa a terra.
- Questo apparecchio frigorifero non è progettato per essere utilizzato con un inverter.
- Per evitare lesioni accidentali, il cavo deve essere fissato dietro l'apparecchio e non lasciato esposto o penzolante.
- Non staccare mai la spina del frigorifero tirando il cavo di alimentazione. Afferrare sempre saldamente la spina ed estrarla dalla presa tirandola direttamente.
- Non utilizzare una prolunga con questo apparecchio. Se il cavo di alimentazione è troppo corto, far installare una presa di corrente in prossimità dell'apparecchio da un elettricista qualificato o da un tecnico dell'assistenza. L'uso di una prolunga può influire negativamente sulle prestazioni dell'apparecchio.
- L'uso improprio della spina con messa a terra può comportare il rischio di scosse elettriche. Se il cavo di alimentazione è danneggiato, farlo sostituire da un centro di assistenza autorizzato.

INTERVALLO CLIMATICO

Le informazioni relative all'intervallo climatico dell'apparecchio sono riportate sulla targhetta dati. Indicano a quale temperatura ambiente (ovvero la temperatura ambiente in cui l'apparecchio funziona) il funzionamento dell'apparecchio è ottimale (corretto).

intervallo climatico	Temperatura ambiente ammissibile
SN	da +10°C a +32°C
N	da +16°C a +32°C
ST	da +16°C a +38°C
T	da +16°C a +43°C



Nota: dati i valori limite dell'intervallo di temperatura ambiente per le classi climatiche per le quali è progettato l'apparecchio di refrigerazione e il fatto che le temperature interne potrebbero essere influenzate da fattori quali la posizione dell'apparecchio di refrigerazione, la temperatura ambiente e la frequenza di apertura della porta, potrebbe essere necessario modificare l'impostazione di qualsiasi dispositivo di controllo della temperatura per tenere conto di questi fattori, se opportuno.

Nota: se utilizzato in un ambiente con un tipo di clima diverso da quello specificato (ad esempio, al di fuori dell'intervallo di temperatura ambiente nominale), l'elettrodomestico potrebbe non essere in grado di mantenere le temperature desiderate nei compartimenti.

SERRATURE

Se il frigorifero è dotato di serratura, tenere la chiave fuori dalla portata dei bambini e non nelle vicinanze dell'elettrodomestico per evitare che rimangano intrappolati. Quando si smaltisce un vecchio frigorifero, rompere eventuali serrature o chiavistelli per precauzione.

SENZA FREON

Il refrigerante senza freon (R600a) e il materiale isolante schiumogeno (ciclopentano) sono utilizzati per il frigorifero, rispettando l'ambiente e non danneggiando lo strato di ozono, con un impatto minimo sul riscaldamento globale. L'R600a è infiammabile e, sigillato in un sistema di refrigerazione, non perde durante il normale utilizzo. Tuttavia, in caso di perdite di refrigerante dovute a danni al circuito refrigerante, assicurarsi di tenere l'apparecchio lontano da fiamme libere e di aprire le finestre per ventilare il più rapidamente possibile.

CARATTERISTICHE DEL PRODOTTO

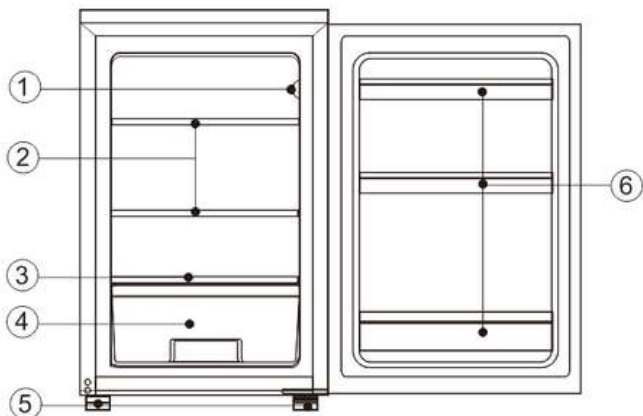

NO	Descrizione
1	Termostato
2	Ripiani del frigorifero
3	Coperchio per frutta e verdura
4	Insalata croccante
5	Piedini regolabili
6	Fermabottiglie

A causa delle innovazioni tecnologiche, le descrizioni dei prodotti contenute in questo manuale potrebbero non corrispondere completamente al vostro frigorifero. Le informazioni dettagliate sono conformi al prodotto finale.

PREPARAZIONI PER L'USO

LUOGO DI INSTALLAZIONE

Condizioni di ventilazione

- La posizione scelta per il frigorifero deve essere ben ventilata ed esposta al minimo calore.
- Non posizionare il frigorifero vicino a fonti di calore come fornelli o caldaie.
- Per garantire un raffreddamento efficace e un'elevata efficienza energetica, evitare la luce solare diretta.
- Non installare il frigorifero in un luogo umido, poiché potrebbe causare ruggine o perdite elettriche.
- Il risultato della quantità di carica di refrigerante divisa per lo spazio totale della stanza in cui è installato il frigorifero deve essere inferiore a 8 g/m^3 .
- Nota: la quantità di refrigerante caricata è indicata sulla targhetta identificativa dell'apparecchio.

Spazio di dissipazione del calore

Durante il funzionamento, il frigorifero emette calore nell'ambiente circostante. Garantire uno spazio libero adeguato come segue:

- Superiore: almeno 30 mm
- Lati: più di 100 mm ciascuno
- Posteriore: almeno 50 mm

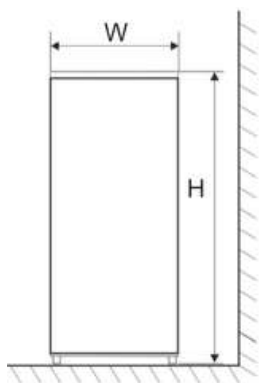

Fig. 1

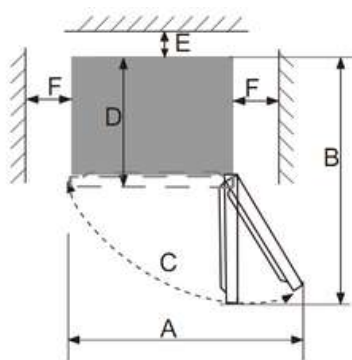

Fig. 2

IN	D	H	UN	B	C(°)	E	F
545	566	845	915	1058	125±5	50	100

- Nota: la Figura 1 e la Figura 2 illustrano solo i requisiti di spazio del prodotto.

Terreno pianeggiante

- Per garantire la stabilità, posizionare il frigorifero su una superficie solida e piana (pavimento).
- Se l'apparecchio viene posizionato su pavimenti quali moquette, stuoie di paglia o cloruro di polivinile, utilizzare delle piastre di supporto solide sotto l'apparecchio.
- In questo modo si evitano vibrazioni, rumori e scolorimenti del pavimento causati dalla dissipazione del calore.
- È necessario mantenere una ventilazione libera attorno all'apparecchio, sia esso indipendente o incassato in una struttura.

PREPARATIVI PER L'USO

Tempo di permanenza	<ul style="list-style-type: none"> • Dopo aver installato correttamente e pulito accuratamente il frigorifero, non accenderlo immediatamente. • Per garantirne il normale funzionamento, lasciare riposare il frigorifero per almeno 1 ora prima di accenderlo.
Pulizia	<ul style="list-style-type: none"> • Verificare che tutti gli accessori siano presenti all'interno del frigorifero. • Prima dell'uso, pulire le superfici interne con un panno morbido.
Accensione	<ul style="list-style-type: none"> • Per avviare il compressore, inserire la spina in una presa di corrente solida e dotata di messa a terra. • Dopo 1 ora, aprire la porta del frigorifero: • Se la temperatura interna è scesa notevolmente, il sistema di refrigerazione funziona normalmente.
Conservazione degli alimenti	<ul style="list-style-type: none"> • Dopo un po' di funzionamento, la temperatura interna si stabilizzerà in base alle impostazioni del termostato. • Caricare gli alimenti solo dopo che il frigorifero si è completamente raffreddato: • Di solito ci vogliono dalle 2 alle 3 ore. • In estate potrebbero volerci più di 4 ore a causa delle elevate temperature ambientali. • Cercare di ridurre al minimo l'apertura della porta prima che l'elettrodomestico raggiunga il livello di raffreddamento adeguato.

- Se il frigorifero è installato in un ambiente umido, assicurarsi che il filo di terra e l'interruttore differenziale funzionino correttamente.
- Se si verificano rumori di vibrazione o la parete posteriore si scolorisce a causa della convezione dell'aria proveniente dal compressore, allontanare leggermente il frigorifero dalla parete.
- L'apparecchio potrebbe causare rumori di disturbo o interferenze di segnale con telefoni cellulari, telefoni fissi, radio o televisori nelle vicinanze.
- In questi casi, posizionare il frigorifero lontano da questi dispositivi.

FUNZIONI

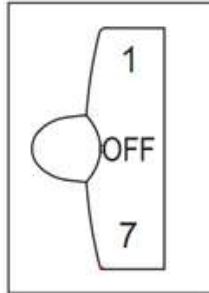

Impostazione della temperatura

- La temperatura dell'apparecchio può essere regolata ruotando la manopola del termostato.
- Il quadrante può essere impostato tra 1 e 7, con i seguenti significati:
- 1 = Impostazione più calda
- 7 = Impostazione più fredda
- OFF = La funzione di raffreddamento è disattivata

Impostazioni consigliate

- Primavera e autunno: in condizioni normali, impostare il termostato su 4.
- Estate (temperatura ambiente elevata): impostare su 3-4 per mantenere temperature ottimali nel frigorifero e nel congelatore e ridurre il funzionamento continuo.
- Inverno (bassa temperatura ambiente): impostare su 5-6 per evitare frequenti avvii e arresti del frigorifero.

Note

- Le temperature effettive possono variare rispetto alle impostazioni del quadrante a causa dei cicli del compressore e delle condizioni esterne.
- Le impostazioni 6 o 7 sono adatte se la temperatura ambiente è inferiore a 16 °C, ma l'uso prolungato a queste impostazioni a temperature ambiente normali può causare la formazione di ghiaccio.
- Ciò è normale e, se necessario, si consiglia di regolare nuovamente il termostato a un livello più moderato.

ISTRUZIONI PER LA CONSERVAZIONE DEGLI ALIMENTI

PRECAUZIONI PER L'USO

- L'elettrodomestico potrebbe non funzionare in modo uniforme (ad esempio potrebbe scongelarsi o aumentare la temperatura nello scomparto degli alimenti congelati) se posizionato per lunghi periodi in ambienti con temperature inferiori all'intervallo minimo specificato per l'elettrodomestico.
- Il tipo di clima è indicato sulla targhetta identificativa.
- La temperatura interna può essere influenzata da:
 - Posizione dell'elettrodomestico
 - Temperatura ambiente
 - Frequenza di apertura delle porte
- Se necessario, regolare le impostazioni di controllo della temperatura per tenere conto di questi fattori.
- Non conservare le bevande effervescenti nel congelatore o negli scomparti a bassa temperatura.
- Alcuni prodotti, come i ghiaccioli, non dovrebbero essere consumati se eccessivamente freddi.

POSIZIONE DI CONSERVAZIONE DEGLI ALIMENTI

- L'aria fredda circola in modo non uniforme all'interno del frigorifero; pertanto, i diversi articoli devono essere posizionati in aree specifiche:
- Scomparto per alimenti freschi: adatto per alimenti che non necessitano di congelamento (cibi cotti, birra, uova, condimenti che necessitano di conservazione al freddo, latte, succhi di frutta, ecc.).
- Crisper Box: ideale per frutta e verdura.
- Scomparto congelatore: adatto per gelati, cibi surgelati e articoli destinati alla conservazione a lungo termine.

UTILIZZO DELLO SCOMPARTO PER ALIMENTI FRESCHI

- Impostare la temperatura tra 2°C e 8°C.
- Qui puoi conservare gli alimenti destinati al consumo quotidiano o a un utilizzo a breve termine.

Ripiano del frigorifero:

- Per rimuoverlo: sollevarlo e tirarlo verso l'esterno.
- Per installare: posizionare in posizione, quindi abbassare.
- Ripiano a due sezioni: spingere prima la sezione posteriore, quindi estrarre quella anteriore.
- Tenere sempre la flangia posteriore rivolta verso l'alto per evitare che gli alimenti tocchino la parete interna del rivestimento.
- Maneggiare con cura i ripiani per evitare danni.

Contenitore per frutta e verdura:

- Esci per accedere.
- Dopo la pulizia riposizionare sempre la piastra di copertura per mantenere stabile la temperatura all'interno della scatola.

PRECAUZIONI PER LA CONSERVAZIONE DEGLI ALIMENTI

- Pulire e asciugare gli alimenti prima di riporli nel frigorifero.
 - Sigillare gli alimenti prima di riporli:
- Previene la perdita di umidità nella frutta e nella verdura
- Previene il trasferimento di odori tra gli oggetti
- Evitare il sovraccarico:
- Troppi oggetti o un peso eccessivo possono bloccare il flusso d'aria e danneggiare i ripiani.
- Lasciare spazio tra gli oggetti per consentire una corretta circolazione dell'aria.
- Tenere gli alimenti lontani dalle pareti interne, in particolare quelli ricchi di acqua che potrebbero congelare contro la parete posteriore.

Archiviazione categorizzata:

- Organizza gli alimenti per categoria.
- Per ridurre il tempo di apertura della porta ed evitare che gli oggetti usati di frequente si rovinino, sistemarli nella parte anteriore.

Suggerimento per risparmiare energia:

- Lasciare raffreddare il cibo caldo a temperatura ambiente prima di inserirlo nel contenitore.
- Scongelare gli alimenti congelati nello scomparto per alimenti freschi aiuta a raffreddare gli alimenti circostanti e a risparmiare energia.

Conservazione di frutta e verdura

- Negli elettrodomestici dotati di scomparto freddo, tenere presente che alcuni tipi di frutta e verdura fresca sono sensibili al freddo e potrebbero non essere adatti alla conservazione in tale zona.

SUGGERIMENTI PER ESIGENZE SPECIALI

Spostamento del frigorifero/congelatore

Posizione

- Non posizionare il frigorifero/congelatore vicino a fonti di calore, come fornelli, caldaia o termosifoni. Evitate l'esposizione diretta alla luce solare in edifici annessi o su lettini prendisole.

Livellamento

- Assicuratevi di livellare il frigorifero/congelatore utilizzando i piedini di livellamento anteriori. In caso contrario, la tenuta della guarnizione della porta del frigorifero/congelatore ne risentirà o potrebbe persino causare guasti al frigorifero/congelatore.
- Dopo aver posizionato il frigorifero/congelatore, attendere 4 ore prima di utilizzarlo, in modo da consentire al refrigerante di depositarsi.

Installazione

- Non coprire o bloccare le prese d'aria o le griglie dell'elettrodomestico.
- Quando sei fuori per molto tempo
- Se si prevede di non utilizzare l'apparecchio per diversi mesi, spegnerlo prima e poi staccare la spina dalla presa a muro.
- Togliere tutti gli alimenti.
- Pulisci e asciuga accuratamente l'interno. Per prevenire la formazione di cattivi odori e muffa, lascia la porta socchiusa: bloccala o falla rimuovere se necessario.
- Conservare l'apparecchio pulito in un luogo asciutto e ventilato, lontano da fonti di calore, posizionarlo in modo uniforme e non appoggiarvi sopra oggetti pesanti.
- L'unità non deve essere accessibile ai bambini per giocare.

MANUTENZIONE E PULIZIA

SICUREZZA PRIMA DELLA PULIZIA

- Prima di iniziare qualsiasi operazione di pulizia, scollegare il cavo di alimentazione.
- Non collegare o scollegare il frigorifero con le mani bagnate: ciò comporta il rischio di scosse elettriche e lesioni.
- Non versare acqua direttamente sul frigorifero per evitare ruggine, perdite elettriche o incidenti.
- Non mettere le mani sul fondo del frigorifero: potrebbero esserci bordi metallici taglienti che potrebbero causare lesioni.

PULIZIA INTERNA ED ESTERNA

- I residui di cibo possono causare odori sgradevoli, quindi pulire regolarmente il frigorifero.
- Lo scomparto per gli alimenti freschi deve essere pulito una volta al mese.
- Rimuovere tutti i ripiani, i cassetti per la frutta e la verdura, i portabottiglie, i pannelli di copertura e i cassetti e pulirli utilizzando un panno morbido o una spugna con acqua tiepida o un detergente neutro.
- Spolverare frequentemente il pannello posteriore e le piastre laterali del frigorifero.
- Dopo aver utilizzato il detersivo, risciacquare con acqua pulita e asciugare.
- Non utilizzare i seguenti prodotti per la pulizia, poiché potrebbero causare danni: (Spazzole di setola, spazzole di filo d'acciaio, detersivi forti, saponi in polvere, detersivi alcalini o acidi, benzene, benzina, acqua calda o altre sostanze corrosive o volatili)
- Asciugare con cura la guarnizione della porta.
- Pulisci la scanalatura utilizzando un bastoncino di legno avvolto in uno spago di cotone.
- Dopo la pulizia:
 1. Per prima cosa, riattaccare tutti e quattro gli angoli della guarnizione.
 2. Spingere la guarnizione segmento per segmento nella scanalatura.

INTERRUZIONE DELL'ALIMENTAZIONE ELETTRICA O GUASTO DEL SISTEMA

- In caso di interruzione di corrente o di guasto del sistema di refrigerazione, adottare le seguenti precauzioni per conservare gli alimenti congelati:
 - Aprire la porta il meno possibile: questo aiuta a mantenere una temperatura sicura per diverse ore, anche d'estate.
 - Se un'interruzione di corrente viene annunciata in anticipo:
 1. Impostare la manopola del termostato al massimo un'ora prima dell'interruzione di corrente per consentire al cibo di congelarsi completamente.
 2. Non aggiungere nuovi alimenti durante questo periodo.
 3. Una volta ripristinata la corrente, riportare il termostato all'impostazione originale.
- È anche possibile preparare il tutto inserendo del ghiaccio in un contenitore ermetico nella parte superiore del congelatore per prolungare il tempo di raffreddamento.
- Nota: una volta che il frigorifero è in uso, è consigliabile lasciarlo acceso ininterrottamente. Evitare di interromperne il funzionamento inutilmente, poiché ciò potrebbe compromettere la durata utile dell'elettrodomestico.

SOSTITUZIONE DELLA LAMPADA

- Il frigorifero utilizza una lampada a LED per l'illuminazione interna, nota per il suo basso consumo energetico e la lunga durata.
- Se noti un malfunzionamento o un'anomalia nell'illuminazione:
- Per l'ispezione e la sostituzione, contattare il personale del servizio post-vendita.
- Le lampade a LED possono essere sostituite solo da personale di assistenza autorizzato.
- Tipo di lampada: luce LED
- Livello di efficienza energetica: G

CONTROLLO DI SICUREZZA DOPO LA MANUTENZIONE

Prima di riprendere l'uso, verificare quanto segue:

- Il cavo di alimentazione è rotto o danneggiato?
- La spina di alimentazione è inserita saldamente nella presa?
- La spina di alimentazione è insolitamente calda?
- Nota: se il cavo di alimentazione o la spina sono danneggiati o contaminati dalla polvere, potrebbero verificarsi scosse elettriche o incendi.
- Se si notano anomalie, scollegare immediatamente e contattare il rivenditore o il centro di assistenza.

COME SMONTARE LE PARTI

Prima di riprendere l'uso, verificare quanto segue:

- Il cavo di alimentazione è rotto o danneggiato?
- La spina di alimentazione è inserita saldamente nella presa?
- La spina di alimentazione è insolitamente calda?
- Nota: se il cavo di alimentazione o la spina sono danneggiati o contaminati dalla polvere, potrebbero verificarsi scosse elettriche o incendi.
- Se si notano anomalie, scollegare immediatamente e contattare il rivenditore o il centro di assistenza.

Mensola:

- Tenere un'estremità dello scaffale.
- Sollevala tirandola verso l'esterno.

Copertina ribaltabile:

- Mantenere il coperchio ribaltabile allineato verticalmente.
- Allinearli con l'apertura dell'albero rotante sul lato destro.
- Per rimuoverlo, tirarlo verso l'esterno.
- Attenzione: non chiudere la porta del frigorifero quando il coperchio a ribalta è aperto, poiché ciò potrebbe danneggiarla.

CERTIFICAZIONI

- Questo apparecchio elettrico deve essere collegato a terra.
- Il prodotto è dotato di una spina compatibile con tutte le abitazioni dotate di prese a norma.
- Se la spina installata non è adatta alle prese di corrente:
 - Dovrebbe essere tagliato e smaltito in modo sicuro.
 - Non inserire la spina usata in nessuna presa, poiché ciò potrebbe causare scosse elettriche.
- Questo prodotto è conforme alle direttive CEE.

ISTRUZIONI PER IL RECUPERO SICURO

DISPOSIZIONE

- I vecchi elettrodomestici hanno ancora un certo valore aggiunto. Un approccio ecosostenibile garantirà il riciclo di materie prime preziose.
- I refrigeranti utilizzati nelle apparecchiature e i materiali isolanti richiedono procedure di manipolazione specifiche. Assicurarsi che non vi siano danni alle tubazioni sul retro dell'apparecchiatura prima della manipolazione.
- Informazioni aggiornate sulle possibilità di smaltimento delle vecchie apparecchiature e dei relativi imballaggi possono essere ottenute presso l'ufficio comunale locale.

Smaltimento corretto di questo prodotto



Questo marchio indica che questo prodotto non deve essere smaltito con altri rifiuti domestici in tutta l'UE. Per prevenire possibili danni all'ambiente o alla salute umana derivanti dallo smaltimento incontrollato dei rifiuti, riciclarlo responsabilmente per promuovere il riutilizzo sostenibile delle risorse materiali. Per restituire il dispositivo usato, utilizzare i sistemi di restituzione e raccolta differenziata o contattare il rivenditore presso il quale è stato acquistato il prodotto. Il rivenditore può ritirare il prodotto per un riciclaggio ecocompatibile.

Avvertenze per lo smaltimento

Il refrigerante e il materiale schiumogeno a base di ciclopentano utilizzati per il frigorifero sono infiammabili. Pertanto, al momento della rottamazione, il frigorifero deve essere tenuto lontano da qualsiasi fonte di incendio e recuperato da un'azienda specializzata con qualifica equivalente, anziché essere smaltito tramite combustione, al fine di prevenire danni all'ambiente o altri danni.

Quando si rottama il frigorifero, smontare le porte e rimuovere la guarnizione della porta e dei ripiani; rimettere le porte e i ripiani in un posto appropriato, in modo da evitare che i bambini vi rimangano intrappolati.

INSTALLAZIONE

ISTRUZIONI PER L'INVERSIONE DELLA PORTA

Attrezzi necessari: cacciavite a croce, cacciavite a lama piatta, chiave esagonale.

- Prima di iniziare, assicurarsi che l'unità sia scollegata e vuota.
- Per rimuovere la porta, inclinare l'unità all'indietro. Appoggiarla su una superficie solida per evitare che scivoli durante l'inversione della porta.
- Non posizionare l'unità in piano, poiché ciò potrebbe danneggiare il sistema di raffreddamento.
- Tutte le parti rimosse devono essere conservate per la reinstallazione della porta.
- Per motivi di sicurezza e semplicità, si consiglia di far maneggiare l'unità da due persone durante il montaggio.

1. Assicuratevi che il frigorifero sia staccato dalla corrente.

2. Fare leva sui coperchi dei fori e sulle viti, quindi sollevare il coperchio superiore e rimuovere le tre viti che fissano la cerniera superiore alla porta, quindi rimuovere la cerniera.

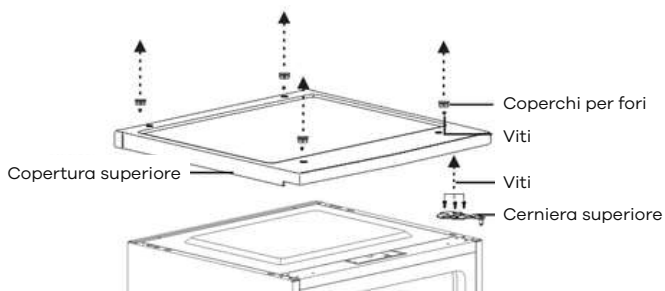

3. Rimuovere la porta del vano frigorifero dal mobile.

4. Rimuovere le viti che fissano la cerniera inferiore al lato destro del mobile, quindi rimuovere la cerniera.

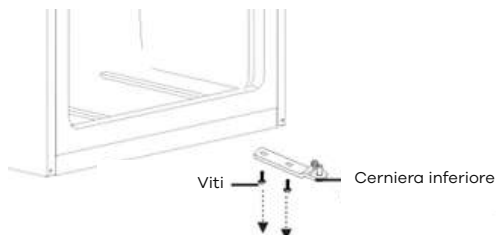

5. Rimuovere la rondella e il dado che fissano l'albero del perno al foro destro sulla cerniera inferiore, quindi rimuovere l'albero

6. Inserire l'albero del perno nel foro sinistro della cerniera inferiore, quindi fissare l'albero con la rondella e il dado.

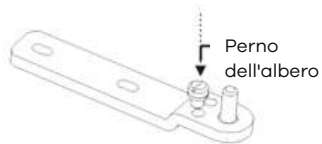
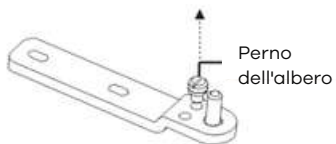

7. Installare la cerniera inferiore sul lato sinistro del mobile.

9. Rimuovere le vite che fissa il fermaporta dalla parte inferiore destra della porta del vano frigorifero, quindi rimuovere il fermaporta e installarlo sul lato inferiore sinistro.

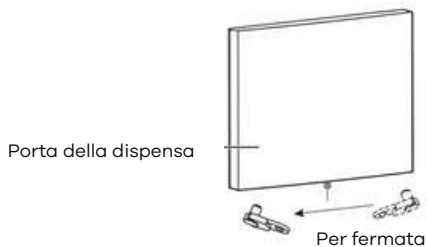

10. Installare la porta del vano frigorifero.

11. Spostare la boccola della porta dal lato superiore destro della porta del frigorifero al lato superiore sinistro della porta. Quindi spostare il copriferro sinistro sul lato destro.

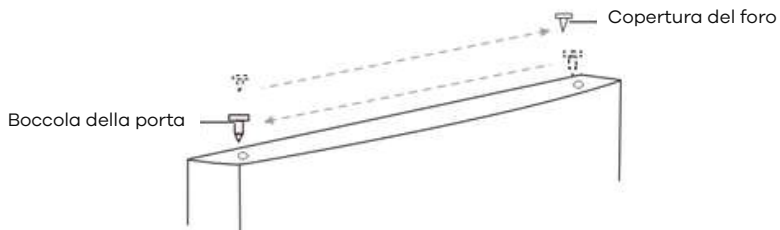

12. Fissare la cerniera superiore al lato superiore sinistro del mobile con le tre viti rimosse in precedenza. Prima di stringere le viti della cerniera superiore, assicurarsi che la parte superiore dell'anta sia a livello con il mobile e che la guarnizione in gomma garantisca una buona tenuta.

11. Installare il coperchio superiore sul mobile.

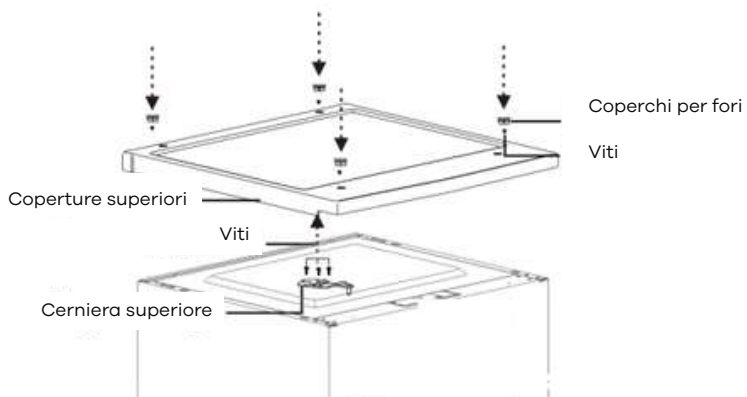

RISOLUZIONE DEI PROBLEMI

Attenzione! Prima di effettuare qualsiasi operazione di risoluzione dei problemi, scollegare l'apparecchio dalla rete elettrica. Qualsiasi operazione di risoluzione dei problemi non trattata in questo manuale deve essere eseguita esclusivamente da un elettricista qualificato o da personale competente.

Importante! Alcuni rumori di funzionamento sono normali durante l'uso, come quelli provenienti dal compressore o dalla circolazione del refrigerante.

Problema	Possibile causa	Soluzione
Completamente non refrigerato	<ul style="list-style-type: none">• La spina è staccata?• Gli interruttori e i fusibili sono rotti?• Niente elettricità o linea inattiva?• Dove è installato il frigorifero? È posizionato su balconi, garage, ripostigli e altri luoghi in cui la temperatura ambiente è inferiore a 10 °C?	<ul style="list-style-type: none">• Ricollegare• Aprire la porta e controllare se la lampada è accesa.• Interruzione di corrente o caduta della linea?• Installare il frigorifero in un luogo protetto, dove la temperatura ambiente sia superiore a 10 °C. Se il frigorifero viene installato in un luogo con una temperatura troppo bassa, il sistema di raffreddamento interno potrebbe non funzionare correttamente.
rumore anomalo	<ul style="list-style-type: none">• Il frigorifero è stabile?• Il frigorifero arriva fino al muro?	<ul style="list-style-type: none">• Regolazione dei piedini regolabili del frigorifero.• Fuori dagli schemi.
Scarsa efficienza di refrigerazione	<ul style="list-style-type: none">• Metti cibo caldo o troppo cibo?• Apri spesso la porta?• Si aggancia il sacchetto del cibo alla guarnizione della porta?• Alla luce diretta del sole o vicino a una fornace o a una stufa?• È ben ventilato?• La temperatura impostata è troppo alta?	<ul style="list-style-type: none">• Mettere il cibo nel frigorifero quando diventa freddo.• Controllo e chiusura della porta.• Togliere il frigorifero dalla fonte di calore.• Svuotare la distanza per mantenere una buona ventilazione.• Impostare la temperatura appropriata.
Odore particolare nel frigorifero	<ul style="list-style-type: none">• C'è del cibo avariato?• Hai bisogno di pulire il frigorifero?• Confezionare alimenti dai sapori forti?	<ul style="list-style-type: none">• Buttare via il cibo andato a male.• Pulizia del frigorifero.• Confezionare alimenti dai sapori forti.

Nota: se le descrizioni precedenti non sono applicabili alla risoluzione dei problemi, non smontare e riparare il prodotto da soli. Riparazioni eseguite da persone inesperte possono causare lesioni o gravi malfunzionamenti. Contattare il negozio locale presso il quale è stato effettuato l'acquisto. La manutenzione di questo prodotto deve essere eseguita da un tecnico autorizzato e devono essere utilizzati esclusivamente ricambi originali.

Quando l'apparecchio non viene utilizzato per lunghi periodi, scollegarlo dalla rete elettrica, svuotarlo da tutti gli alimenti e pulirlo, lasciando la porta socchiusa per evitare odori sgradevoli.

Se hai seguito tutte le istruzioni ma il problema non è stato risolto, puoi inviare la tua richiesta qui:

<https://wigo.eu/support/services/>

Termini e condizioni generali di assistenza e garanzia (maggio 2024)

I presenti termini e condizioni di assistenza e garanzia si applicano agli acquisti di elettrodomestici da cucina Wiggo nella regione del Benelux dopo il 1 maggio 2024. Ci impegniamo a fornire un servizio clienti e una qualità del prodotto eccellenti; per richieste o termini su acquisti precedenti, visitare www.wiggo.eu.

Articolo 1: Garanzia

Noi di Wiggo ci dedichiamo all'eccellente qualità e alla durata dei nostri elettrodomestici da cucina e ci impegniamo a garantire un'esperienza cliente senza soluzione di continuità. In caso di problemi, forniamo una soluzione adeguata, dalla riparazione alla sostituzione, per garantire la vostra soddisfazione.

Hai scoperto un difetto? Segnalalo tramite il nostro portale di servizio all'indirizzo www.wiggo.eu/services per un supporto tempestivo. I nostri termini di garanzia ti offrono cinque anni di garanzia dopo l'acquisto dei nostri elettrodomestici.

Articolo 2: Esclusioni dalla Garanzia

Anche se garantiamo la qualità dei nostri elettrodomestici da cucina, ci sono alcuni casi in cui la garanzia non si applica:

- A. Elettrodomestici da cucina che non sono stati acquistati come "nuovi".
- B. Difetti o danni a un elettrodomestico segnalati a Wiggo dopo il periodo di garanzia di 5 anni.
- C. Utilizzo in ambiente non domestico o per scopi commerciali.
- D. Sulla fornitura di materiali di consumo, parti e accessori.
- E. Riparazioni non autorizzate e/o utilizzo di parti non ufficiali.
- F. Elettrodomestici da cucina: senza numeri di identificazione leggibili, acquistati al di fuori del Benelux, venduti come modelli di categoria B o da showroom.
- G. Danni, normale usura o piccole deviazioni che non influiscono sulla funzionalità.
- H. Danni o difetti ad accessori, guarnizioni delle porte ed elementi fragili come vetro, plastica e lampade.
- I. Danni o difetti dovuti a danni dovuti all'acqua o ad altre sostanze a cui il prodotto non è resistente, come l'utilizzo di un detergente sbagliato.
- J. Danni o difetti dovuti a uso, funzionamento, caricamento, assemblaggio e/o manutenzione impropri.
- K. Danni o difetti esterni all'apparecchio, compresi danni consequenziali e indiretti.
- L. Danni o difetti causati da azioni non conformi al manuale.
- M. Danni o perdite normalmente coperti dall'assicurazione domestica.
- N. Danni o difetti dovuti a fluttuazioni di potenza e tensione che superano l'intervallo di tolleranza indicato da Wiggo.
- O. Danni o difetti causati dalla negligenza dell'utente.
- P. Danni causati o derivanti da una causa esterna.

Articolo 3: Richiesta di garanzia

A. Problemi con il tuo prodotto? Segnalatelo tempestivamente, entro e non oltre 48 ore, tramite www.wiggo.eu/services.

B. Inviaci una copia della prova d'acquisto, poiché è

necessaria per la tua richiesta di garanzia.

C. Ti terremo informato sul processo di gestione tramite e-mail o telefono.

D. In caso di sostituzione resta valido il periodo di garanzia originale.

E. Le parti e gli apparecchi sostituiti diventano di proprietà di Wiggo.

Articolo 4: Servizio post-garanzia

A. Problemi con i tuoi elettrodomestici da cucina dopo il periodo di garanzia? Compila il modulo di servizio su www.wiggo.eu/services.

B. Le spese di spedizione e/o le spese di intervento per ispezione, riparazione o parti sono a tuo carico.

C. Forniamo un preventivo di costo per l'ispezione e la riparazione in anticipo. Dopo l'approvazione, invieremo una richiesta di pagamento e quindi fisseremo un appuntamento.

D. Eventuali costi aggiuntivi verranno chiaramente comunicati dopo la riparazione.

E. Il pagamento al tecnico dell'assistenza autorizzato può essere effettuato facilmente tramite un codice QR o una richiesta di pagamento.

Articolo 5: Reclami

Oltre a qualsiasi diritto derivante dalle garanzie legali o da altre garanzie stipulate, non hai diritto a nessun altro diritto oltre a quelli menzionati nella presente garanzia.

Articolo 6: Uso internazionale

Se porti il tuo elettrodomestico Wiggo oltre confine, la garanzia non sarà più valida. Controlla le garanzie locali e assicurati che il tuo apparecchio soddisfi i requisiti tecnici (come tensione, frequenza, tipo di gas, ecc.) e le condizioni climatiche locali.

Articolo 7: Visita di servizio e manutenzione

A. Se il tecnico determina che non esiste alcun problema reale (il prodotto funziona come dovrebbe), ti verrà addebitato il costo della visita del tecnico. Questi costi si basano sulle tariffe prevalenti in quel momento.

B. Gli apparecchi non funzionanti o difettosi devono essere vuoti e puliti quando il tecnico dell'assistenza autorizzato viene per la riparazione o la sostituzione. In caso contrario il tecnico o il corriere potranno rifiutare la sostituzione e addebitarla.

C. Il pagamento al tecnico dell'assistenza autorizzato può essere effettuato facilmente tramite un codice QR o una richiesta di pagamento.

Articolo 8: Responsabilità

Siamo responsabili solo fino all'importo coperto dalla nostra assicurazione. Nota: per elettrodomestici da cucina non Wiggo o cancellazioni tardive (con almeno 24 ore di anticipo), verranno applicati dei costi. Tali addebiti si basano sulle tariffe prevalenti in quel momento.

Articolo 9: Protezione dei dati

Durante la fornitura del servizio, Wiggo raccoglie e tratta dati personali. Maggiori informazioni a riguardo sono disponibili sul sito www.wiggo.eu.

Articolo 10: Legge e controversie

Le presenti condizioni di garanzia e servizio sono soggette alla legge olandese, ad eccezione della Convenzione di Vienna sulle vendite. Le controversie saranno risolte dal tribunale olandese competente.



www.wiggo.eu

Visita il nostro sito web!